



A HADTÖRTÉNETI  
MÚZEUM  
ÉRTESÍTŐJE

14

A HADTÖRTÉNETI MÚZEUM ÉRTESEÍTŐJE 14.  
ACTA MUSEI MILITARIS IN HUNGARIA



ACTA MUSEI MILITARIS IN HUNGARIA

A HADTÖRTÉNETI  
MÚZEUM  
ÉRTEŚÍTŐJE

14

HADTÖRTÉNETI MÚZEUM  
BUDAPEST, 2014



A szerkesztőbizottság tagjai  
Kreutzer Andrea, Makai Ágnes, Sallay Gergely Pál,  
Szoleczky Emese, Tóth Orsolya, Závodi Szilvia

Szerkesztette  
Závodi Szilvia

Az angol fordítás Bognár Katalin, a német fordítás Forgács Márton munkája

Az angol fordítást Sallay Gergely Pál, a német fordítást Számvéber Norbert lektorálta

A fotókat Bálint Ferenc, Soós Péter és Szikits Péter készítette

A kötet támogatói:  
Nemzeti Kulturális Alap



Hadimúzeum Alapítvány



A borítón a Finn Fehér Rózsa Rend I. osztályú parancsnoki keresztje látható,  
Ruszkiczay-Rüdiger Imre tábornok hagyatékából.

Felelős kiadó: dr. Kovács Vilmos ezredes, a Hadtörténeti Intézet és Múzeum parancsnoka  
A kötetet és a borítót tervezte Renkó Marcsi  
Nyomtatta a HM Zrínyi Térképészeti és Kommunikációs Szolgáltató Közhasznú Nonprofit Kft.

ISSN 0238-4442

## TARTALOM

A NAGY HÁBORÚRA EMLÉKEZÜNK, 1914–2014	9
ÉRTEKEZÉSEK, TANULMÁNYOK	13
DEMETER LAJOS–SÜLI ATTILA: Újabb adatok és szempontok Váradi József 1853–54. évi háromszéki mozgalmának történetéhez	15
SÁGVÁRI GYÖRGY: Bábalakok és lómakettek – avagy egy kiállítás kellékei Maugsch Ferdinánd papírmásé gyárából, 1896	51
SOÓS PÉTER: MP 35 Bergmann géppisztolyok a magyar királyi Honvédségben	71
PAP PÉTER: Kucher József mérnökkari ezredes – A Danuvia részvénytársaságtól a Danuvia szocialista nagyüzemig	85
KÖZLEMÉNYEK	131
TÓTH ORSÓLYA: Keőszeghi Mártony Károly császári királyi tábornagy – Tóth Ágoston magyar királyi ezredes visszaemlékezése alapján	133
HERMANN RÓBERT: Görgei főhadiszállásai Buda ostroma idején	151
NÉMETH ILDIKÓ: Adalékok a soproni Magyar Királyi Zrínyi Ilona Tiszti Leánynevelő Intézet építéstörténetéhez, 1850–1944	181
REIDER MÓNIKA: Zászlóadományozások az 1950-es években	201
GYŰJTEMÉNYI MUNKA	217
SUDÁR BALÁZS–SZÖLLŐSY GÁBOR: A Hadtörténeti Múzeum Hidegfegyver Gyűjteményében őrzött jatagánok egy sajátos csoportja	219
SZOLECZKY EMESE–KEMÉNY KRISZTIÁN: SzakácSSIPKA és veressIPKA – avagy ’48-as babérok	239
BÁLINT FERENC: Perszonáliák – személyhez köthető műtárgyak a Hadtörténeti Múzeum Egyenruha- és Felszerelés Gyűjteményében	251
POLGÁR BALÁZS: Egy Fiat 3000B harckocsi roncsai a Hadtörténeti Múzeum gyűjteményében	263
SALLAY GERGELY PÁL: Finn kitüntetések a Hadtörténeti Múzeum Numizmatikai Gyűjteményében	271
BACZONI TAMÁS: Modern egyenruhatípusok a Hadtörténeti Múzeum Egyenruha Gyűjteményében	295
MÚZEUMUNK ÉLETÉBŐL, TÖRTÉNETÉBŐL	305
POLGÁR BALÁZS: Terep kutatás a komáromi Csillag erőd térségében – Egy Duna-parti 19. századi cölöpojektum régészeti kutatása	307
RESS ZOLTÁN: Akire mindenki jó szívvel emlékezik: Éder Miklós (1920–2009)	317
SÁRHIDAI GYULA: Winkler László (1926–2001) – Okleveles gépészmérnök, nyugalmazott muzeológus, szakíró	335
KIÁLLÍTÁSOK	343
ZÁVODI SZILVIA: „Játékkatonák – Katonai játékok”	345
A kötet szerzői	363
KÉPMELLÉKLET	365

## CONTENTS

COMMEMORATING THE GREAT WAR, 1914–2014	9
ESSAYS AND STUDIES	13
LAJOS DEMETER-ATTILA SÜLI: New Data and Viewpoints to the History of József Váradi's Movement in Háromszék in 1853–1854	15
GYÖRGY SÁGVÁRI: Mannequins and Horse Models – Installation Items of an Exhibition from Ferdinánd Maugsch's Paper Mache Factory, 1896	51
PÉTER SOÓS: Bergmann MP35 Submachine Guns in the Royal Hungarian Defence Forces	71
PÉTER PAP: Colonel (Engineer) József Kucher – From the Danuvia Joint Stock Company to the Danuvia Socialist Factory	85
PUBLICATIONS	131
ORSOLYA TÓTH: Imperial-Royal Field Marshal Károly Mártony de Keőszegh – Based on the Reminiscences of Royal Hungarian Colonel Ágoston Tóth	133
RÓBERT HERMANN: Görgei's Headquarters during the Siege of Buda	151
ILDIKÓ NÉMETH: Complements to the Construction History of the Royal Hungarian Ilona Zrínyi Boarding School for Officers' Daughters in Sopron, 1850–1944	181
MÓNIKA REIDER: Flag Donations in the 1950s	201
COLLECTIONS	217
BALÁZS SUDÁR-GÁBOR SZÖLLŐSY: A Special Group of Yatagans in the Edged Weapons Collection of the Hungarian Military History Museum	219
EMESE SZOLECZKY-KRISZTIÁN KEMÉNY: Chef's Hat and Red Cap or Laurel Leaves from 1848	239
FERENC BÁLINT: Personalia – Artefacts Connected to Identified Persons in the Uniform and Equipment Collection of the Hungarian Military History Museum	251
BALÁZS POLGÁR: Remnants of a FIAT-3000B Tank in the Collection of the Hungarian Military History Museum	263
GERGELY PÁL SALLAY: Finnish Orders, Decorations and Medals in the Numismatic Collection of the Hungarian Military History Museum (with Finnish Summary)	271
TAMÁS BACZONI: Modern Uniforms in the Uniform Collection of the Hungarian Military History Museum	295
FROM THE LIFE AND HISTORY OF THE MUSEUM	305
BALÁZS POLGÁR: Fieldwork near Csillag Fortress in Komárom – The Archaeological Exploration of a 19th Century Pile Construction by the Danube	307
ZOLTÁN RESS: A Man Whom Everyone Remembers with a Good Heart: Miklós Éder (1920–2009)	317
GYULA SÁRHIDAI: László Winkler (1926–2001) Mechanical Engineer, Retired Curator, Specialist Writer	335
EXHIBITIONS	343
SZILVIA ZÁVODI: Toy Soldiers – Military Toys	345
Authors of the Volume	363
PLATES	365

## INHALT

IN ERINNERUNG AN DEN ERSTEN WELTKRIEG, 1914–2014	9
ABHANDLUNGEN UND STUDIEN	13
LAJOS DEMETER–ATTILA SÜLI: Neue Daten und Gesichtspunkte zur Abhandlung über die Geschichte der Bewegung in Háromszék von József Váradi 1853–54	15
GYÖRGY SÁGVÁRI: „Puppengestalten und Pferdemarketten“, oder die Requisiten einer Ausstellung aus der Papiermaschee-Fabrik von Ferdinand Magusch, 1896	51
PÉTER SOÓS: Maschinenpistolen MP 35 Bergmann in der Honvéd-Armee	71
PÉTER PAP: Ingenieur-Oberst József Kucher. Von der Danuvia Aktiengesellschaft bis zum sozialistischem Großbetrieb Danuvia	85
MITTEILUNGEN	131
ORSOLYA TÓTH: K.k. Generalleutnant Károly Keőszeghi Mártony – Aufgrund der Memoiren des ungarischen königlichen Obersts Ágoston Tóth	133
RÓBERT HERMANN: Die Hauptquartiere Görgeis während der Belagerung von Buda	151
ILDIKÓ NÉMETH: Beiträge zur Architekturgeschichte des k.ung. Ilona Zrínyi Offizierstochter-Erziehungs-Instituts in Odenburg 1850–1944	181
MÓNIKA REIDER: Truppenfahnen-Verleihungen in den 1950er Jahren	201
SAMMLUNGEN UND WERKSTÄTTENARBEIT	217
BALÁZS SUDÁR–GÁBOR SZÖLLÖSY: Eine besondere Gruppe der Jatagane ein der Kaltwaffensammlung des Ungarischen Museums für Militärgeschichte	219
EMESE SZOLECZKY–KRISZTIÁN KEMÉNY: Kochkáppler – Rotkáppler, oder 1848er Lorbeeren	239
FERENC BÁLINT: Personalien – Personenbezogene Objekte in der Uniform- und Ausrüstungssammlung des Ungarischen Museums für Militärgeschichte	251
BALÁZS POLGÁR: Das Wrack eines Panzerkampfwagens FIAT-3000B in der Sammlung des Ungarischen Museums für Militärgeschichte	263
GERGELY PÁL SALLAY: Finnische Auszeichnungen in der Numismatischen Sammlung des Ungarischen Museums für Militärgeschichte (mit finnischer Zusammenfassung)	271
TAMÁS BACZONI: Moderne Uniformtypen in der Sammlung des Ungarischen Museums für Militärgeschichte	295
AUS DEM LEBEN UND GESCHICHTE UNSERES MUSEUMS	305
BALÁZS POLGÁR: Feldforschung in der Umgebung der Komáromer Csillag-erőd („Sternfestung“) – Archäologische Erforschung eines Pfahlobjekts aus dem 19. Jahrhundert am Donauufer	307
ZOLTÁN RESS: An den sich jeder guten Herzens erinnert: Miklós Éder (1920–2009)	317
GYULA SÁRHIDAI: László Winkler (1926–2001) Maschinenbauingenieur, pensionierter Kurator, Fachautor	335
AUSSTELLUNGEN	343
SZILVIA ZÁVODI: „Spielzeugsoldaten – Soldatische Spiele“	345
Die Autoren des Bandes	363
BILDBEILAGE	365



A NAGY HÁBORÚRA EMLÉKEZÜNK,  
1914-2014



# A KIS ÉRDEKES

Szerkesztő **Kabos Ede**  
 Kiadók **Légrády Testvérek**

Egyes szám 14 fillér • Negyedévre 1.80  
 Félévre 3.60

Szerkesztőség és kiadóhivatal  
 Budapest, **Dilmos császár-ut 78**  
 Telefoni: Szerkesztőség 98-76 Kiadóhiv. 98-77

## Történet egy kis katonáról.

aki nem tudta megtalálni az édesapját.

Beállit a szerkesztőségbe egy sebesült katona s nehézkes lassúsággal egy paksamétát szed ki gyűrött köpenyege zsebéből.

— Hoztam egy képet és egy történetet Kőszegi Pista gyalogos bakáról, aki nem tudta megtalálni az édes apját és nem is fogja megtalálni soha.

Aztán rám néz nagy, fáradt szemeivel s mindjárt bele is fog a történetbe.

— A dolog úgy volt, hogy eltemettük infanterist Kőszegi Istvánt, akit egy puskalövés megölt. Derék, jó katona volt s a muszka golyó nem kinezta sokáig. Ugy esett el a szegény fiú, hogy rá se ért üzenni valamit velünk vagy a sóhajátásával. Csunya, hideg eső esett — az ördög vigye azt a muszka földet, ott mindig esik az eső — és mi szomoruan bandukoltunk a temetésről a táborba. Akkor osztották szét a tábori postát s halljuk, hogy a Kőszegi István nevét is kikiáltják. No, annak ugyan későn hozzák a levelet, mondok. De a káplárunk átveszi a levelet és nézi elülről, nézi hátulról, míg egyszer csak elindul a könnye. Összenézünk, hogy fura levél lehet, ha a mi káplárunkat megrikatja. Hát elkértük és sorra néztük valamennyien. Előveszi a sebesült katona a paksamétából a képes lapot és megmutatja.

— Itt van, ni!

A kis Kőszegi Pista képe volt, katonaruhában, kardosan, a mellén medáliával, szalutálva.

Azt mondja a katona:

— Tessen a másik oldalon is megnézni. Ott a Pista levele.

A kép tulsó oldalán pedig ott a kis katona írása.

Kedves apukám!

Jelentem alásan, megérkeztem a háboruba. Most már a te parancsodat várom. Szeretettel csókolom a kezedet és puszilom a szádát.

Kis fiad  
 Pista  
 Gyalogos baka.



Kőszegi Pista gyalogos baka.

Folytatja a katona:

— No, gondoltuk, ez a kis baka hiába keresi az édesapját, de nem is volna jó, hogy nagyon keresse és hamarosan jelentse alásan, hogy megérkeztem. Korán volna neki még megérkezni oda, ahová az édesapja már megérkezett. De mi csak gondoltunk ilyet, a káplárunk azonban megnyázta plajbászát és odairta a kis Pista képe alá, mintha maga a gyerek írta. Tessen elolvasni! Ezt írta: »Kedves anyukám, visszajöttem a háboruból, apuskámat nem találtam a föld színén, visszajöttem hozzád, most már te végy gondviselés alá. Hát nekünk nagyon tetszett, hogy káplárunk ezt olyan szépen kieszelt. S akkor kerítettünk egy árkus papirost, már amelyet a táborban talál az ember, s a káplárunk irt egy üzenetet. Ezt ni:

*kedves anyómyam. vissza küldtem  
 ezen fényképét. mert ezen kis  
 fiam. édes anyómya meg halt*

A káplár üzenete.

De üzeni akartunk valamennyien, mert fájt a szívünk vitéz bajtársunkért is, meg az itthagyt kis katonájáért is. Hát odaadtuk az árkust a tisztjeinknek is. Tessen elolvasni, mit üzentek Kőszegi István feleségének:

*Fogadja a század tiszti-  
katonáinak öröme részvétét*

*Kozorus Sándor  
főhadnagy*

A századparancsnokunk, Koszorus Sándor főhadnagy meg külön irt, hogy aszongya: »Kedves férje egy puska-lövéstől találva meghalt. Végtelenül sajnálom halálát tisztjeimmel együtt, mert kedves férje mintaképe volt a

bátor és hős katonának. 25 koronát és óráját és más kis dolgait hazaküldöttem s mellé egy levelet is tétettem. Fogadja szívből jövő részvéteket kedves férje elhunytá felett.«

A köpet, az irásokat megint berakta a paksamétába s azt mondja a sebesült katona:

— Azt gondoltam, hogy ki kéne tenni az ujságba a kis katonát, aki nem tudta megtalálni az édesapját.

Igaza van. Ki kell tenni az ujságba. Hadd tudja meg legalább később, valamikor, amikor jobban megérti, hogy az édesapja, akit nem talált meg és nem is fog megtalálni soha, »mintaképe volt a bátor és hős katonának...« És hadd tudja meg a szomorú édes mamája, hogy az ő derék katonája ott messze, az idegenben, sem halt meg siratatlan. A földet, mely befogadta, megáztatta a mi fiaink vére és könnye. Szent föld lett az. Édesen pihen alatta infanterist Kőszegi István.

K. E.





# ÉRTEKEZÉSEK, TANULMÁNYOK





Demeter Lajos–Süli Attila



ÚJABB ADATOK ÉS SZEMPONTOK VÁRADI JÓZSEF 1853–54. ÉVI  
HÁROMSZÉKI MOZGALMÁNAK TÖRTÉNETÉHEZ

A Hadtörténeti Múzeum új, az 1848–1849-es forradalom és szabadságharc történetét felelevenítő állandó kiállításának 4. termében a rendező néhány sorban megemlékezett az 1854-ben Sepsiszentgyörgyön kivégzett Váradi Józsefről és társairól. A leírás szerint Váradi és társai – Makk József ezredes megbízásából – egy 40 fős felkelőcsapatot szerveztek Háromszéken, mozgalmukat a császári katonaság és hatóságok felgöngyölítették és elfojtották. Tekintettel arra, hogy a szabadságharc leverését követő emigrációs mozgalmak történetének ezen fejezete a mai napig feldolgozatlan, kísérletet teszünk az események felelevenítésére.<sup>1</sup>

Előzmények

A forradalom és szabadságharc leverése után a magyar emigráció, amelyet vezetőjéről Kossuth-emigrációnak is neveztek, fő célkitűzésének az ország felszabadítását jelölte meg. Nagyban nehezítette azonban a törekvések megvalósítását, hogy a Habsburg-birodalom részét képező Magyarország határai nagyobb részt belső határok voltak, külsővel csak a Török Birodalom, Szerbia, illetve a román fejedelemségek felé rendelkezett. További problémát jelentett az is, hogy a határ mentén többnyire olyan nemzetiségek éltek (horvátok, szerbek, románok stb.), amelyek 1848–1849-ben a magyar kormányzattal szemben folytattak fegyveres harcot, így támogatásukra számítani aligha lehetett. Ez alól egy kivétel volt: a Székelyföld, a korabeli Erdély egyetlen, összefüggő egységet alkotó magyar etnikai tömbje. 1848–1849-ben az önvédelmi harc erdélyi bázisát a székelység képezte, belőlük toborozták, vagy sorozták a forradalmi hadsereg erdélyi alakulatainak többségét. Az emigránsok között számos olyan tiszt volt, aki korábban az erdélyi hadtest kötelékében harcolt, így helyismerettel és tapasztalattal rendelkezett. A fentieknek köszönhetően a Kossuth-emigráció Magyarország felszabadítására irányuló terveiben a Székelyföld és a székelység kiemelt szerepet kapott.

A magyarországi, ezen belül a székelyföldi felkelés előkészítésére 1851. június 28-án Makk József honvéd ezredes kapott felhatalmazást Kossuth Lajostól.

1 „Jelszavaink valának haza és haladás” – Magyarország hadtörténete 1815–1866. A HTM állandó kiállítás-sorozatának része. Rendezte: Dr. Szoleczky Emese, 2012–2013.

Makk a hálózat kiépítését Giuseppe Mazzini olasz forradalmár „évszaki rendszer” elnevezésű tervezete szerint kezdte meg. Ennek alapján az év 12 hónapjának mintájára 12 részre osztották az országot, a Székelyföld egy hónapot képezett. A hónapot a tartományi vezetők négy hétre bontották, egy hét általában egy megyét vagy széket jelentett. A székely hetek az alábbiak voltak: Maros- és Aranyosszék, Udvarhelyszék és Bardóc fiúszék, Csík- és Háromszék. A hetek napokra oszlottak, ezek általában egy-egy helységet jelentettek. A vezetők közül mindenki csak közvetlen feljebbvalóját ismerhette. A székelyföldi hónap vezetője Török János, a marosvásárhelyi református kollégium tanára volt.

Az egyes hetek élén az alábbi személyek álltak:

<i>Hét vezetője</i>	<i>Hét területe</i>	<i>A vezető foglalkozása</i>
Veress Ignác	Csíkszék	római katolikus plébános
Horváth Károly	Háromszék	földbirtokos
Gálf Mihály	Udvarhelyszék és Bardóc fiúszék	ügyvéd
Bíró Mihály	Maros- és Aranyosszék	földbirtokos

A mozgalmat a császári hatóságok 1852 elején – Bíró Mihály árulása folytán – feltárták, a szervezkedés vezetőit és tagjait 1852. január 24-én Marosvásárhelyen letartóztatták, később kivégezték vagy börtönbüntetésre ítélték.<sup>2</sup>

A továbbiakban a mozgalom háromszéki szálával foglalkozunk bővebben, mivel a régió lett a későbbiek folyamán Várad működési területe.

1851 nyarán Makk megbízottja, Rózsafi Mátyás Háromszéken járt és felvette a kapcsolatot Kenderessy Annával, a mozgalom tagjával, aki 1850-ben, annak marosvásárhelyi fogsága idején támogatta Makkot. Rózsafinak nem ez volt az első háromszéki tartózkodása. Komárom kapitulációja után (1849. október 2.) Makk és Rózsafi 1849 novemberében egy ideig Háromszéken rejtőzködtek.

2 A Makk által irányított székelyföldi mozgalomra: *Orbán Balázs*: A Postaréten elhantolt vértanúk emléke. In: A Székelyföld leírása történelmi, régészeti, természetrajzi s népművészeti szempontból. IV. k. Marossszék. Pest, 1870. 153–162. pp. A szerző Bíró Mihályt tartotta árulónak, aki a vádakat az Önvédelem című, Marosvásárhelyen 1870-ben megjelent röpiratában cáfolta, sőt sajtópert is nyert Orbánnal szemben.; *Deák Farkas*: Fogságom története. Pest, 1869.; Uő.: Az erdélyi összeesküvésről 1851-től 1854-ig. In: A Honvédmeház könyve. Szerk.: *Tóth Kálmán*. Pest, 1870. 192–211. pp.; *K. Papp Miklós*: Kik voltak a kivégzett Török, Horváth és Gálf árulói. *Magyar Polgár*, 1870. 77–84. szám és a 86. szám melléklete.; *Jakab Elek*: Emlékezés báró Orbán Balázs felett. Budapest, 1891.; *Hentaller Lajos*: A balavásári szüret. Budapest, 1894. 66–75. pp.; Számos forrást közöl és alapos szakirodalmi tájékoztatást ad: Székely vértanúk, 1854. Válogatta, bevezető tanulmánnyal és jegyzetekkel ellátta: *Károlyi Dénes*. Bukarest, 1975. (Téka-sorozat); A Kossuth-emigráció olaszországi kapcsolatai. 1849–1866. Összeállította és a bevezető tanulmányt írta: *Nyulásziné Straub Éva*. Budapest. 1999. (Magyar Országos Levéltár kiadványai. II. Forráskiadványok. 34.) 30–31. pp.; *Bözödi György*: Székely vértanúk és A székely vértanúk pere című tanulmányai. In: *Bözödi György*: Székely századok. Történelmi tanulmányok. Egybegyűjtötte és a jegyzeteket összeállította: *Nagy Pál*. Csíkszereda, 2002. (Bibliotheca Transsylvanica) 263–300. pp.; *Dér Dezső*: Székelyföldi vértanúk: Török János, Gálf Mihály, Horváth Károly, Várady József, Bartalis Ferenc. In: Vértanúk könyve. A magyar forradalom és szabadságharc mártírjai. Szerk.: *Hermann Róbert*. Budapest, 2007. (Rubicon könyvek) 306–308. pp.; Makk József életútjára: *Bona Gábor*: Tábornokek és törzstisztek az 1848/49. évi szabadságharcban. Budapest, 2000. 491. p.; Rózsafi Mátyásra lásd: *Bona Gábor*: Hadnagyok és főhadnagyok az 1848/49. évi szabadságharcban. Budapest, I–III. 1998–1999. III. 61. p.

Feltehetőleg ekkor kerültek kapcsolatba a Szotyorban birtokos özvegy Nagy Tamásné, Vajna Teréziával és a Sepsiszentgyörgyön élő özvegy Márk Istváné Mihály Annával. Az utóbbi a források szerint Makk ügynökeként működött. Rózsafi 1850 őszén a kisázsiai Brusszába szökött, ahonnan 1851 nyarán Makk visszaküldte őt Háromszékre. Júliusban két hetet töltött Teleken, Horváth Károly későbbi vértanú birtokán, majd Szotyorban, özvegy Nagy Tamásné kúriájában tartózkodott. Ide hívta meg beszerzés céljából, miután tisztelgő látogatáson volt, a kilyéni birtokos Székely Gergely volt honvédtiszt és annak anyai nagybátyját, P. Horváth Albertet,<sup>3</sup> a szék egykori főkirálybíróját. Székely azonban – konzultálva Aschermann Ferenc volt honvéd ezredessel és K. Horváth Ignác volt honvéd alezredessel – elzárkózott a találkozó-kérés elől. Az előbbinek Makk komáromi működését illetően negatív élményei voltak, Makkot ugyanis többször felelősségre akarták vonni, vagy árulás, vagy lázítás vádjával. Székely visszaemlékezése szerint nem bíztak Rózsafiban, sőt inkább gyanakodtak, mert Kovács István kapitány kerületi főbiztos, feltűnően, éppen ebben az időszakban többször is látogatást tett Szotyorban, Nagy Tamásnénál. Az utóbbit – Török János társainak letartóztatása után – Kovács elfogatta, csendőri kísérettel Sepsiszentgyörgyre vitette. Másfél év Nagyszebenben letöltött börtönbüntetés után szabadult, testileg-lelkileg megtörve.

E kissé szokatlanul hosszúnak tűnő felvezetést azért tartottuk indokoltnak, mert ebből egyértelműen kiderül, hogy 1853 közepére a Török–Gálfi–Horváth mozgalom háromszéki szálait a császári hatóságok teljesen felszámolták, ez Váradi későbbi működését döntően befolyásolta.<sup>4</sup>

A Váradi mozgalomra vonatkozó szakirodalom nem egységes abban a kérdésben, hogy kinek a megbízásából ment Háromszékre 1853 nyarán a felkelést megszervezni. E téren két álláspont létezik:

1. Váradi József tevékenysége egyenes folytatása a korábbi székelyföldi összekövésnek, így a felhatalmazását ő is Makktól nyerte.
2. Tevékenysége nem kapcsolódott szervesen a Török–Gálfi–Horváth mozgalomhoz, hanem egy újabb kísérlet volt a székelység felkelésre ösztönzésére. Felhatalmazását Gál Sándor ezredestől, a székelyföldi hadosztály volt parancsnokától nyerte.

Az kétségtelen tény, hogy Váradi és társainak halálos ítéletében a császári hatóságok a mozgalom tényleges irányítójának Makkot tartották. Itt azonban nem szabad arról megfeledkeznünk, hogy a Kossuth-emigráció kusza viszonyával sokszor még maguk az emigránsok sem voltak teljes mértékben tisztában,

3 Lásd életrajzát: *Cserey Zoltán*: Egy megalkuvó karrier története. In: *Háromszék 2005. március 16. vagy Demeter Lajos–Demeter László*: Honvédnévkönyv. Sepsiszentgyörgyiek 1848–49-ben. Barót, 2008. 260–261. pp.

4 *Dér*: i. m. 307. p.; *Demeter Lajos*: A hazáért: „a patakokat a mi vértünk festette pirosra” Sepsiszentgyörgy, Kilyén és Szotyor területén nyugvó 1848/49-es szabadságharcosok. Sepsiszentgyörgy, 2011. 102–103. pp.; *Székely Gergely*: Hetvenhárom év itthon. Brassó, 1895. 49–55. pp.; Székely Gergelyre lásd: *Bona*: 1999. i. m. III. k. 247. p.; A Nagy-kúria jelenlegi tulajdonosa, aki egyenes ági leszármazott, az épület javítása közben rátalált egy titkos pincebejáratra, amely búvóhelyül szolgálhatott Makk és társai számára. (*Demeter*: i. m. 122. p.)

ráadásul Váradi elítéléséhez az addigi tevékenysége bőségesen jogalapot szolgáltatott.<sup>5</sup>

Váradi és Makk kapcsolatáról elsődlegesen – Orbán Balázs mellett – Hentaller Lajos szolgáltatott adatot „A balavásári szüret” című kötetében. Szintén az első felfogás köszönt vissza Kacziány Géza a forradalom és szabadságharc leverését követő megtorlásról készített reprezentatív kötetében. Kacziány szerint Váradi a saját szakállára szervezte a felkelést, mivel Török János és társainak elfogása után Kossuth minden szervezkedést megtiltott. A Váradi-mozgalom kutatásában nagyon fontos szerepet játszott Koós Ferenc egykori Mátyás-husár, majd bukaresti református lelkész, végül Brassó kerületi királyi tanfelügyelő. Koós már a visszaemlékezésében is tett utalást Váradira, akinek működéséről bukaresti lelkészkedése alatt ugyancsak hallott. Ennél azonban sokkal fontosabb az a forrásközlés, amelyet a kolozsvári kiadású 1848–49. Történelmi Lapok számára rendezett sajtó alá. A Brassóban élő, sepsikőröspataki születésű Bálint Áron, aki 1853–54-ben Váradi szolgája volt, a halála előtt diktálta le emlékeit Koós felkérésére. Bálint Áron szerint Váradi a Bukarestben bujkáló Makkal állt összekötetésben. A fenti felfogást tették magukévá tanulmányaikban Ürmössy Lajos, Árvay József, Károlyi Dénes és Albert Ernő.<sup>6</sup>

Ezzel szemben Gál Sándor az 1861-ben, Nápolyban olasz nyelven megjelent visszaemlékezésében azt állítja, hogy Váradit ő küldte Székelyföldre a fegyveres felkelés megszervezésére, az utóbbi azonban nem tartotta be az utasításait, így a császári hatóságok elfogták. Váradi emigráns társai közül Veress Sándor, Lászlófalvi Velics Károly és Pap János az előbbi veszét kizárólag Gál felelőtlenségének tudták be. Szintén Gál szerepét emeli ki Váradi mozgalmának életre hívásában Németh György, a székely ezredes működéséről írt monográfiájában.<sup>7</sup>

5 Közli: *Árvay József*: Váradi József és Bartalis Ferenc. In: *Aluta*, 1969. Sepsiszentgyörgy. 178–180. pp.

6 *Orbán Balázs*: A Székelyföld leírása történelmi, régészeti, természetrajzi s népismei szempontból. III. Háromszék, 1869. 44–45. pp.; *Hentaller*: i. m. 22–24. és 77. p.; Magyar vértanúk könyve. Írta: *Kacziány Géza*. Budapest, 1906. 136–137. pp.; *Koós Ferenc*: Életem és emlékeim. 1828–1890. I–II. Brassó, 1890. I. 383. p.; *Koós Ferenc*: Adalékok a kivégzett Váradi József történetéhez. 1848–49. Történelmi Lapok. 1895. 20–21. és 37–38. pp.; *Ürmössy Lajos*: Az elítélt politikai foglyok. Ellenzék, 1895. 211. sz. 839–840. pp. Közli: *Károlyi*: i. m. 209–215. pp.; *Berzeviczy Albert*: Az abszolutismus kora Magyarországon. Budapest, 1922. I–II. k. A hivatkozott rész: I. 277–278. pp. 302. és 310. p., II. 24. p.; *Asztalos Miklós*: Kossuth Lajos kora és az erdélyi kérdés. Budapest, 1928. 159. p.; *Endes Miklós*: Csík-, Gyergyó-, Kászon-székek (Csík megye) földjének és népének története 1918-ig. Budapest, 1938. 317–323. pp.; Hentaller álláspontját képviseli a szakirodalomban: A Kossuth-emigráció Angliában és Amerikában. 1851–1852. A bevezető tanulmányt írta és az okirattárat összeállította: *Jánossy Dénes*. I–II. Budapest, 1940. (Magyarország Újabbkori Történetének Forrásai) a hivatkozott rész: I. 409. p. illetve *Károlyi*: i. m. 58–59. pp. és *Árvay*: i. m.; *Albert Ernő*: Ballada Váradi Józsefről. In: *Néprajzi Látóhatár*, 1996/3–4. 86–140. pp.; *Demeter*: i. m. 123–131. pp.

7 Gál Sándor életrajza, avagy székely ezredes, ki nem engedett a 48-ból. Fordította és utószó: *Zágoni Zolt*. Csíkszereda, 2006. (Bibliotheca Transsylvanica, 49.) 138–139. pp.; *Veress Sándor*: A magyar emigráció a Keleten. Budapest, 1979. I–II. A hivatkozott rész: I. 252. p.; A magyar emigránsok Törökországban. 1849–1861. Pap János, m-kir. kúriai ny. irodaigazgató följegyzései nyomán kidolgozta: *Szalczser Sándor*. 444. p., Pap Jánosra lásd: *Bona*: 1998. i. m. II. 636–637. pp.; *Lászlófalvi Velics Károly*: Jegyzetek az 1849-ik évi eseményekről. 1895. 18. sz. 149–150. pp.; *Németh György*: Gál Sándor honvédezredes 1848–49-es tevékenysége. Csíkszereda, 2008. (Bibliotheca Transsylvanica, 58.) 90. p.

Köztes álláspontot képvisel Árkosi Kiss Mihály unitárius lelkész, aki maga is tevékenyen részt vett Váradi mozgalmában, és vizsgálati fogságot szenvedett. Kiss 1879-ben, a Sepsiszentgyörgyön megjelenő Nemerében tette közzé a rendelkezésére álló forrásokat és az emlékeit. Nagy forrásértékkel bíró cikksorozatot azonban a Váradival foglalkozó szakirodalom eddig nem hasznosította. Árkosi Kiss álláspontja szerint Váradi mind a Konstantinápolyban székelő Gállal, mind a Bukarestben tevékenykedő Makkal kapcsolatban állt, illetve függött tőlük. Elsődleges vezetője Gál volt, annak alárendeltje pedig Makk.<sup>8</sup>

A fenti felsorolással azt kívántuk érzékeltetni, hogy Váradi mozgalmának háttere és történései mind a kortársak, mind a történészek számára ellentmondásosak voltak, amely az események rekonstrukcióját nagy mértékben megnehezíti.

### Váradi József származása és életútja

A kéméndi előnévvel nemesített Váradi család Hunyad megye ősi nemesi családjai közé tartozott. A família, amely a 16. században felvette a református vallást, elsősorban Hunyad megye vezetésben játszott meghatározó szerepet. Váradi József édesapja, idősebb Váradi József katolizált, de a család többi ága továbbra is református maradt. Ifjabb Váradi József 1828-ban született a Hunyad megyei Bánpatakán idősebb Váradi József és Berivói Mária gyermekeként, két fiú- (Sándor és László), valamint egy lánytestvérrel (Anna). Közülük László, aki megyei szolgabíró lett, 1846-ban Konstantinápolyba ment és üzleti vállalkozásokba kezdett. A család idősebb Váradi József édesanyja révén rokonságban állt a megye nagyhatalmú konzervatív főnemesi családjával, a Nopcsákkal.<sup>9</sup>

Ifjabb Váradi József – akinek az édesapja 1836-ban meghalt – feltehetőleg a korban szokásos nemesi nevelést kapta. Gyámjai a család tradícióinak megfelelően megyei hivatalnoki pályára szánták, így a tanulmányait a marosvásárhelyi királyi táblánál folytatta. Egykori kancellista társa, Gödri Ferenc volt tüzér hadnagy így emlékezett róla: Váradi 1848 áprilisában fejezte be a tanulmányait Marosvásárhelyen. Termetét tekintve karcsú, a haja színe pedig szőke. Kiváló énekhangja volt, együtt énekelték az „Itt a zászló kezeinkben, egy kívánat lengeti...” kezdetű dalt.<sup>10</sup>

8 Árkosi Kiss Mihály cikksorozata a sepsiszentgyörgyi Nemere című hetilap 1879. évfolyamának 52–55. és 57. számaiban jelent meg. Árkosi Kiss Mihály (1809–1889) unitárius lelkész volt, aki részt vett Váradi mozgalmában. Életútjára lásd: *Sándor János*: Kiss Mihály író és két hasonnevű elődje. In: *Keresztény Magvető*, Kolozsvár. 1891/2. 82–99. pp.

9 *Nagy Iván*: Magyarország családai czímerekkel és nemzedékrendi táblákkal. Pest, 1865. XII. k. 49. p.  
10 *Árva*: i. m. 184. p. Gödri Ferenc polgármester feljegyzése a Székely Nemzeti Múzeum számára. Sepsiszentgyörgy, 1899. június 24.; Gödri Ferencre lásd: *Bona*: 2000. i. m. 479–480. pp.; A család tagjai közül 1848-ban Váradi János viselt megyei hivatalt, pontosabban a marosi alsó kerület főbírája volt, valamint Váradi Adám, aki az erdélyi főkormányásznél fogalmazó gyakornok volt. (Erdély nagyfejedelemség tiszti névtára az 1848. évre. Kolozsvár, 1848. 7. és 54. p.)



Veress Sándor műve szerint Váradi a román nyelvet anyanyelvi szinten beszélte,<sup>11</sup> ami természetes, hiszen szülőfaluja lakosságának nagy többsége román ajkú volt.

Issekutz Antal dévai polgármester visszaemlékezése szerint Váradi 1848 márciusában már Déván tartózkodott és résztvevője volt a március 15-ét követő városi mozgalmaknak. 1848. március 20-án a városi polgárság gyűlést tartott a kaszinó épülete és az öreg „Schusnek” vendéglője előtt. A gyűlés vezérszónokai Sükösd Sámuel református lelkész, Schusnek Lipót vendéglős, Tóth László és Keserű Sándor ügyvédek, Gula Lajos országgyűlési követ és a fiatal, 20 éves Váradi voltak, akit – Issekutz szerint – 1854-ben, Sepsiszentgyörgyön végeztek ki.<sup>12</sup>

Váradi ezután részt vett a megyei közgyűlés munkájában. Az 1848. április 12–14-én tartott megyegyűlés jegyzőkönyvének 10. pontja szerint „*Váradi József kérelemlevele mellett maga és javai feletti gondoskodhatási képességét kitüntető, a méltóságos Törvények Királyi Táblától nyert bizonyítvány gyámság alóli felszabadíttatása iránt a felséges Királyi Főkormányzókhoz ajánlást kér[t] tétetni,*”<sup>13</sup> amelyet nyomban jóváhagytak, és a megye ajánlatát a gyámság alóli felmentéssel a Főkormányzókhoz továbbították. Ugyanezen az ülésen egyben a megye rendjei Váradit ülnöknek választották.<sup>14</sup>

Váradiról fénykép (dagerrotípa) is készült, ennek lelőhelyét azonban nem ismerjük. Életútjának jeles kutatója, Koós Ferenc 1895. május elsején az alábbi bejegyzést írta a naplójába: „*Ma Rigó Gyula barátom leküldte Déváról a néhai Váradi Jóska arcképét visszavárás mellett.*”<sup>15</sup> Rigó Gyuláról azonban csak annyit tudunk, hogy az 1850-es évektől a Dévai Nemzeti Kaszinó aktív tagja, akárcsak Váradi László és Váradi Bertalan.<sup>16</sup> Feltehetően kettőjük közül kaphatta kölcsönbe a Koóshoz továbbított Váradi-képet.

Az 1848-as év Hunyad megye történetében mozgalmas időszak volt. A törvényhatóság élére a lemondott konzervatív főispán, Nopcsa Ferenc báró helyére a liberálisok vezéregyéniségét, Kuún Gotthárd grófort – az unió és a polgári átalakulás elkötelezett hívét – nevezték ki. A megye lakosságának többsége azonban román nemzetiségű volt, és a területén volt a 16. (1. román) határőrezred központja, Orlát. Az alakulat – kivéve a többségében magyarokból álló rákosdi századot – az unióellenes mozgalmak egyik melegágya lett. 1848 tavaszán azonban még sokan optimisták voltak, bíztak a polgári átalakulás békés lefolyásában. Sajnos az események ősztől szomorú fordulatot vettek. 1848. szeptember

11 Veress: i. m. I. 247. p.

12 Issekutz Antal feljegyzései az 1848–49-ben Hunyad megyében történt eseményekről. Második közlemény. In: Hunyad megyei Történelmi és Régészeti Társulat XV-ik Évkönyve. Déva, 1904–1905. 86–90. pp. A hivatkozott rész: 86–87. pp.

13 Documenta Neglecta. Az 1848. évi erdélyi forradalom forrásait publikáló román akadémiai kiadványból kihagyott iratok. 1848. március 4. – 1848. június 26. Összeállította és kutatástörténeti bevezetéssel ellátta *Benkő Samu*. Budapest, 2008. 142. p.

14 *Benkő*: i. m. 150. p.

15 *Koós Ferenc*: Életem és emlékeim. Gondozta, a bevezető tanulmányt és a jegyzeteket írta: *Beke György*. Bukarest, 1971. 312. p.

16 A Dévai Nemzeti Kaszinó monográfiája. Az igazgató-választmány megbízásából megírta: *László Zsigmond*. Kisbarcsa, 1911.

10-én, az 16. (1. román) határőrezred Orláton tartott gyűlésén a résztvevők az összmonarchia mellett tettek hitet. Joseph Riebel őrnagy, az ezred megbízott parancsnoka a határőröket és felkelőket Orlátra rendelte. A parancsnak csak a rákosdi század nem engedelmeskedett, amely október elején egyesült a vajdahunyadi nemzetőrséggel és 1848. október 11-én összecsapott a román határőrökkel és felkelőkkel. Az ügy előzménye az volt, hogy a rákosdiak a századparancsnokukat Johann Runcan (minden valószínűséggel: Ion Runcan, román nemzetiségű) kapitányt vasra verték és Váradi Dániel vezetésével szembefordultak Riebel őrnaggal, a zászlóaljparancsnokkal. Az utóbbi egy zászlóalj határőrt és egy század svalizsért vezényelt ellenük. Segítségükre Kuún Gotthárd főispán a dévai nemzetőröket és a 11. honvédzászlóaljhoz tartozó helyi honvédeket vezényelte, de az otthonaikat és szeretetteiket féltő nemzetőrök Papfalvánál visszafordultak, így a rákosdiak kapituláltak.

A hátszegi zászlóalj tehát együttműködve a gyulafehérvári várőrséggel, más soralakulatokkal, a szászvárosi nemzetőrséggel valamint a román felkelőkkel október 10-én a magyar kormány elleni nyílt felkelés útjára lépett. Déva felé a főispán jelentése szerint 4000 sorkatona és 30 ezer román felkelő közeledett, míg a város véderejét mindössze 270 fegyveres honvéd és 64 Hannover-husár képezte. Riebel a várost megadásra szólította fel küldöttje által, a főispán a további ellenállást reménytelennek ítélte. A megyei közigazgatás lényegében megszűnt, a lefegyverzés elkerülésére a főispán a Magyarországra történő kivonulás mellett döntött. A dévai honvédek Krassó megye felé indultak, hozzájuk csatlakozott Kiss Sándor alszázados fél század, főként románokból álló huszárral. Az utóbbiak azonban „bár szerették kapitányukat” Zám községnél visszafordultak Dobrára, a továbbiakban az erdélyi császári hadtest kötelékében harcoltak.<sup>17</sup>

A kémémedi Váradi család történetében az 1848–1849. évek gyászos fejezetet jelentettek. Az 1849. február elején a harcok miatt Déváról menekülő magyar családokat, köztük özvegy Váradi Antalnét és két fiát a román felkelők lemészárolták.<sup>18</sup> Váradi Ádám Hunyad megyei pótkövet a főispánnal együtt menekült Magyarországra, 1849. januárjában több társával együtt kérelemmel fordult az Országos Honvédelmi Bizottmányhoz 1500 forint kiutalására. Kossuth rögtön intézkedett a kért segélyösszeg folyósításáról.<sup>19</sup> a családot azonban nem csak embervesztés, hanem az anyagi javaikban is jelentős kár érte. Erre utal az a kútfő, amelyben az emigrációba kényszerült Váradi Albert nyújtott be Kossuth Lajoshoz. Ebben óvást emelt birtokainak és anyagi javainak erőszakos

17 A Hunyad megyei eseményekről összefoglalóan: *Süli Attila: A nemzetőrség, a honvédség és a Kossuth-szabadcsapat szervezése 1848-ban.* Sepsiszentgyörgy, 2011. 63–69. pp.; Váradi Dánielre lásd: *Bona: 2009.* i. m. II. 514. p.; Kiss Sándorra lásd: *Bona: 2000.* i. m. 444. p.

18 Az eseményről tudósít: *Honvéd,* 65. sz. 1849. március 13.

19 Kossuth Lajos Összes Munkái. XIV. Kossuth Lajos az Országos Honvédelmi Bizottmány élén. Második rész. 1849. január 1. – április 14. Sajtó alá rendezte: *Barta István.* Budapest, 1953. (Magyarország Újabbkori Történetének Forrásai) 178–179. pp.

elfoglalása és felprédálása ellen.<sup>20</sup> A családból ismereteink szerint csak Váradi Bertalan szolgált honvédtisztként.<sup>21</sup>

Bár a fenti személyek a kéméendi Váradi család más ágaihoz tartoztak, kellőképpen reprezentálják egy erdélyi középbirtokos nemesi család sorsának alakulását 1848–1849-ben.

Váradi József életútjával kapcsolatban többször előkerül az a momentum, hogy Kossuth-huszár volt, vagyis a 15. (Mátyás) huszárezred tisztje.<sup>22</sup> A rendelkezésünkre álló források alapján ezt sem megcáfolni, sem megerősíteni nem tudjuk. A tiszti kinevezését hiába keressük a Közlöny hasábjain, Bona Gábor alapmunkáiban, vagy a török földre szorult, utólag Kossuth által előléptetett tisztek névsorában.<sup>23</sup> Bár a 15. (Mátyás) huszárezred történetéről számtalan visszaemlékezés jelent meg, Váradira utalást egyik sem tartalmaz. Ez azért is érdekes, mert az egyik visszaemlékezés szerzője, Koós Ferenc a későbbiek folyamán – mint már fentebb jeleztük – behatóan foglalkozott Váradi mozgalmának történetével.<sup>24</sup>

Adataink alapján a következőket állíthatjuk: Váradi József neve Hunyad megye 1849. évi tisztújítása után felállított hivatalnoki karában már nem szerepel, tehát más területen tevékenykedett. A 15. (Mátyás) huszárezredbe, amely a nemesi származású ifjak körében nagy népszerűségnek örvendett, 1848 őszén léphetett be. Legalábbis erre utal egy, 1849-ből származó forrásunk. Az agyagfalvi székely nemzeti gyűlést összehívó Berzenczey László kormánybiztos 1849-ben nyújtotta be az elszámolását a számára kiutalt 200.000 forintról. Eszerint a környezetéhez tartozott Váradi József „akkori” lovas tizedes, akit 1848. október 18-án 2000 forinttal küldött ifjabb gróf Bethlen János udvarhelyszéki kormánybiztoshoz Székelykeresztúrra, hogy a székely tábor részére élelmet vásároljon. Váradi azonban nem találta ott Bethlent, így a pénzüsszeget átadta K. Horváth Ignác Mátyás-huszár századosnak, aki azt Berzenczey elmondása szerint csapának felszerelésére fordította.<sup>25</sup>

20 *Hajnal István*: A Kossuth-emigráció Törökországban. Budapest, 1927. (Magyarország Újabbkori Történetének Forrásai) I. k. 516–517. pp. Kossuth oklevélbe foglalja Váradi Albert óvástételét. Vidin, 1849. október 21.

21 *Bona*: 1999. i. m. III. 416. p.

22 Pl.: *Gracza György*: Az 1848-49-iki magyar szabadságharc története. Budapest, 1894–1898. A hivatkozott rész: V. 888. p. Itt Váradi József helyett Vajda József Kossuth-huszár szerepel.; *Veress*: i. m. I. 207. p.; Háromszék vármegye. Emlékkönyv Magyarország ezeréves fennállása ünnepére. Sepsiszentgyörgy, 1899. 76. p.; Érdekes, hogy Váradi 1848–49-es múltja a halálos ítéletében nem szerepel. (*Arzay*: i. m. 178. p.)

23 A török földre menekült emigránsok névsorát közli: *Veress*: i. m. 25–28. pp.

24 A 15. (Mátyás) huszárezred szervezésére lásd: *Süli*: i. m. 146–196. pp. A munka hivatkozik az alakulatról megjelent visszaemlékezésekre.

25 Hunyad megye 1849-es tisztújítására lásd: *Honvéd*, 134. sz. 1849. június 2. 530. p.; Berzenczey elszámolására: Hadtörténelmi Levéltár, Budapest. Mikrofilmgyűjtemény. Csány László iratai. VII. 203. 22. d. 1849:1270. Berzenczey László levele Csányhoz. Érkezett: 1849. március 9. és 220. d. 1849:2278/PM. Berzenczey László elszámolása. Sajnos az eseményt K. Horváth Ignác a visszaemlékezésében nem örökítette meg. (*Demeter László*: Kovachich Horváth Ignác alezredes emlékirata az 1848–49-es forradalom és szabadságharc székelyföldi eseményeiről. In: *Határvidék*, 1762–1918. 1. Felelős szerkesztő: *Demeter Lajos*. 7–52. pp.)

Természetesen teljesen nem lehetünk biztosak abban, hogy a fenn nevezett személy azonos a későbbi vértanúval, mivel a név elég gyakori volt Erdélyben. További adattal Váradi József 1848–49-es szerepléséről nem rendelkezünk.

### Váradi József tevékenysége a Kossuth-emigrációban

Váradi József feltehetőleg 1850 végén a Török Birodalomba emigrált. Motivációját – források hiányában – nem ismerjük, de a döntése feltehetőleg személyes elhatározás volt, mivel Váradi komoly pozíciót a szabadságharc alatt nem töltött be. Fentebb már említettük, hogy Váradi nem tartozott a Kossuthtal emigráltak köréhez. Az ő esetében egyetlen kényszerítő ok a kényszersorozás lehetett, bár kellő kapcsolatokkal rendelkező családok ez alól is könnyen szerezhettek mentességet.

1850 elején Makk József tüzér ezredes, komáromi kapituláns kereste meg Kossuthot, vállalva egy újabb magyarországi felkelés előkészítését, megszervezését és vezetését. Fentebb már utaltunk arra, hogy Makk és Rózsafi korábban többször is járt Erdélyben, ahol több erdélyi személy is csatlakozott hozzájuk. Bár az utóbbiak neveit nem ismerjük, nem kizárt, hogy Váradi is köztük volt. A Kütahyában tartózkodó Kossuthtal Makk megbízásából Rózsafi Mátyás és Váradi József próbáltak meg kapcsolatot létesíteni. 1850. december 1-jén levelet írtak Kossuthnak, hogy szeretnének vele találkozni. Elsődleges céljuk az lehetett, hogy eloszlassák Kossuthnak Makk irányában táplált ellenérzéseit. Kossuth 1850. december 23-án válaszolt a levélíróknak, kitérő jellegű választ adva. Végül megenyhült és 200 piaster útiköltséget küldött Rózsafinak, aki közben több ízben oda-vissza átkelt a határon.<sup>26</sup> Kossuth döntésében komoly szerepet játszott az, hogy Rózsafinak sikerült maga oldalára állítania Kossuth nővérét, Meszlényinét Kossuth Zsuzsannát. Váradi és Rózsafi Konstantinápolyba érkezéséről beszámolt az év végi, Ferenc József császárnak készített záró kémjelentés is. E szerint: „*A minap Erdélyből Stambulba érkezett Várady és Rózsafi, aki pap, – sürgönyöket hoztak Kossuthnak, amelyek szerint Kossuth iránt mindenütt nagy sympathia nyilvánul meg. Báró Tecco<sup>27</sup> adott Váradyéknak útlevelet, hogy Kütahyába jussanak.*” Ezután Váradi és Rózsafi Kütahyába utaztak, ahová 1851. március 29-én érkeztek meg. Elsődleges céljuk az volt, hogy Kossuthot meggyőzzék a Makkról szóló hírek túlzott voltáról. Az eredmény elérése után pár nap múlva visszautaztak Konstantinápolyba.<sup>28</sup>

26 Károlyi: i. m. 21–26. pp.; Hentaller: i. m. 22–24. pp.; Berzeviczy: i. m. I. 287–288. pp.; Jánossy: i. m. 406–411. pp.; Nyulásziné Straub: i. m. 30–31. pp.

27 Piemont követe a török fővárosban.

28 Idézi: *Tábori Kornél*: Titkosrendőrség és kamarilla. Akták-adatok a bécsi titkos udvari és rendőrségi levéltárból. Bevezetőjét írta: *Marczali Henrik* egyetemi tanár. Budapest, 1921. 176. p.; Jánossy: i. m. I. 409. p.

Váradit ezután Brasszában<sup>29</sup> lakott, elsősorban módosabb román emigránsok segítették őt. A városban tartózkodott Veress Sándor, akinek visszaemlékezése szerint Váradinak „se pénze, se állása nem volt”. 1851. július 10-én Várad, Veress, Rózsafi, Velics Károly és még két emigráns kirándulni indultak az Olympos hegyére. A meredek hegyoldalon gyalog, lovaikat vezetve jöttek le, kivéve Váradit, aki bámulatos ügyességgel lóháton indult lefelé, kijelentve, hogy „ő huszár volt, ő nem jár gyalog, míg lova van”.<sup>30</sup> Fentebb már utaltunk arra, hogy Várad testvére László, aki korábban Hunyad megyében szolgabíró volt, szintén emigrált a Török birodalomba. Róla Veress Sándor e sorokkal emlékezett: „*a másik azonban mindvégig köztünk maradt, s mívelt modora és becsületessége által közkedvességben állott*”.<sup>31</sup>

A kirándulás után Veress, Várad, Velics és Wesselényi Gömlekre, Brusza kikötőjébe mentek, azzal a szándékkal, hogy Kossuthtal Amerikába menjenek. Tervükről azonban Kossuth, akivel személyesen is találkoztak, lebeszélte, mondván Törökországban nagyobb szükség lehet rájuk, innen, ha kell az első hívó szóra indulhatnak a haza felszabadítására.<sup>32</sup>

Kossuth felhatalmazása alapján Makk Bukarestben üttötte fel a főhadiszállását, ahova ügynöke, Várad is elkísérte. Makk innen akarta irányítani a székelyföldi szervezkedést, valamint Erdélybe a fegyverek becsempészését. A városban kökösi Nagy József köztisztviselőként álló szabómesternél bujkáltak. Ez azonban rövidesen kiderült, az osztrák konzul feljelentése nyomán a román hatóságok 1852. január elsején Nagy Józsefet és nejét elfogták és átadták őket az osztrák hatóságoknak. Tettükért Nagyszébenben több éves börtönbüntetést szenvedtek.<sup>33</sup>

A rejtékhely felfedezése után Váradit Dimény József bukaresti református lelkész bujtatta.<sup>34</sup>

Kossuth időközben megvonta a bizalmát a Bukarestben tartózkodó Makktól, – akinek a működését azonban továbbra sem korlátozta – egyidejűleg új személyt bízott meg a magyarországi felkelés előkészítésével: Gál Sándor ezredest, aki 1849-ben a székelyföldi hadosztály parancsnoka volt, aki tényleges tevékenységét a későbbiek folyamán Konstantinápolyban folytatta. 1851. november 19-én tehát Kossuth kinevezte Gált az erdélyi felszabadító sereg főparancsnokává. Az ügy előzménye az volt, hogy Gál a kapott felhatalmazás alapján 1851. november 15-én elkészítette az erdélyi felkelésre vonatkozó tervezetét.

A tervezetet Gyalóky Jenő kiváló magyar hadtörténész rendezte először sajtó alá. Gyalóky, mint az 1848–1849-es forradalom és szabadságharc hadtörténetének avatott művelője alapos elemzést készített a tervezetről. Szerinte

29 Brassza, (Brusa, Piusa), az azonosnevű, törökországi vilajet székhelye Kiszásziában a mysiai Olympos alján.

30 Veress: i. m. I. 206–207. pp. és 210. p.

31 Magyar Nemzeti Levéltár, Országos Levéltár. Várad-ügy 1853–54-ben. R.33.; Veress: i. m. I. 231–232. pp.

32 Veress: i. m. I. 218–219. pp.

33 Veress: i. m. I. 248. pp.; Jánossy: i. m. I. 473. p.; Árvay: i. m. 170. p.; Nagy József szabómester folyamodása az igazságügy minisztériumhoz. Bukarest, 1867. szeptember 26. Közli: *Benczédi Gergely*: Berde Mózsá életrajza. Budapest, 1901. 105–108. pp.

34 Koós: 1890. i. m. I. 383. p.

összességében Gál tervezete nélkülözött minden valóságot. Legelőször is téves volt az az elgondolása, hogy az ország lakossága készen állt a felkelésben való részvételre.<sup>35</sup> A volt honvédtisztek közreműködésére hiába számított, mert ezek vagy börtönben voltak, vagy bujkáltak, avagy emigráltak. Ráadásul – tekintve Aschermann Ferenc, K. Horváth Ignác és Székely Gergely fentiekben felvázolt álláspontját – még az Erdélyben élő volt honvédtisztek támogatása is kétséges volt, mivel az utóbbiak leginkább visszavonultságban éltek. A lakosság tömeges önkéntes csatlakozására számítani alig lehetett, még 1848–1849-ben is sorozni kellett a honvédalakulatok többségét. Az osztrákok – kiterjedt kémhálózatuk révén – szinte Váradi minden lépéséről információval rendelkeztek. Ennek alapján szinte reménytelen volt Gál azon terve, hogy a román fejedelemségek területéről 30.000 puskát, 6000 kardot, 24 ágyút és nyolc tarackot csempészen be Erdélybe. Ugyanígy az is, hogy a Székelyföldön 50 fős gerilla csapatokat állítsanak ki és fegyverezzenek fel. Abban, hogy az Erdélyben állomásozó sorkatonaság magyar állománya átáll a felkelés oldalára, szintén nem lehetett bízni, mivel a székely ezredeket más tartományokba vezényelték. Ugyancsak képtelenség volt, hogy a szervező Erdélyben öt megerősített tábort kívánt létrehozni 155.000 fős összlétszámmal, mivel ennyi ember mozgósítása és ellátása logisztikailag megoldhatatlan lett volna.<sup>36</sup>

A törökországi magyar emigráció tagjai rendkívül bizalmatlanok voltak Gállal szemben, mivel terveit és módszereit károsnak ítélték. Pap János volt honvédtiszt e sorokkal bírálta: „*Gál Sándor biztosabb égálj alatt Konstantinápolyban tartózkodott, hol egyszerű mesterembereket, szolgálakat, kocsisokat nevezett ki a megalakítandó magyarországi hadsereghez kapitányokká, őrnagyokká, ezredesekké*”.<sup>37</sup> Innen eredhet Váradi József századosi rendfokozata is, noha ő semmiféle katonai előképzettséggel nem rendelkezett.<sup>38</sup>

1852. április 12-én Kossuth kinevezte Gált törökországi ügyvivőjévé és a helyi megbízottjait mind alárendelte. Ekkor Gál már Konstantinápolyba tartózkodott, ahová március közepén érkezett meg. Presztízisének növelése érdekében Kossuth utólagosan, 1849. július 29-ére visszadatálva kinevezte őt tábornoknak. Így rangban fölé került a szintén ezredesi rangot viselő Makknak.<sup>39</sup>

Gál megbízásával azonban Makk működése sem szűnt meg, utóbbi továbbra is Bukarestben tartózkodott. Ráadásul Gál rögtön kinevezése után levelet írt Makknak, aki április végén válaszolt, ennek nyomán Gál két ügynököt is

35 Bár itt védelmére mentségül kell felhoznunk, hogy az utóbbit Makk és ügynökei terjesztették. (Tábori: i. m. 176. p.)

36 [Gyalóky Jenő]: Gál Sándor terve az erdélyi felkelésről. Hadtörténelmi Közlemények, 1929. 179–187. pp.

37 Szalczser: i. m. 444. p.

38 A törökországi emigráció Gálról alkotott véleményére lásd: Veres: i. m. I. 254. p.; Szalczser: i. m. 443–444. pp.; Velics: i. m. 150. p. Az emigránsok véleményét kritizálta: Benedek István: Gál Sándor a Velics Károly cikkeiben. In: 1848–49. Történelmi Lapok. Szerk.: Kuszko István. Kolozsvár, 1895. 24. sz. 201. p.

39 Berzeviczy: i. m. I. 310–311. pp., Károlyi Dénes: Gál Sándor. In: 1848. Arcok, eszmék, tettek. (Tanulmányok) Bukarest, 1974. 258–276. pp. A hivatkozott rész: 274–275. pp.; Nyulásziné Straub: i. m. 31. p.; Németh: 2008. i. m. 89–90. pp.

útnak indított Erdélybe, emellett lépéseket tett a moldvai csángók megnyerése érdekében, s felhívást intézett az Erdélyben állomásozó sorkatonaság tisztjeihez, csatlakozásra szólítva fel őket.<sup>40</sup> Végül pedig a Török–Gálfi–Horváth mozgalom tagjainak 1852 eleji tagjainak letartóztatása után 1852 nyarán a felkelés megszervezésére, Háromszékre küldte Váradi Józsefet.

Gál és Kossuth kapcsolata azonban rövidesen megromlott, így a kormányzó még 1854-ben visszarendelte őt Londonba. Emiatt elhidegült Kossuthtól, erre a tényre az osztrák titkosrendőrség is felfigyelt, mint olyan szempontra, amit a későbbiek folyamán esetleg ki lehet használni.<sup>41</sup>

### Váradi József működése Háromszéken (1852–1854)

Gál Sándor 1861-ben, Nápolyban megjelent visszaemlékezésében elismerte, hogy Váradit ő küldte Székelyföld határára, azzal a kitételrel, hogy a határt ne lépje át, ugyanakkor szervezze meg az erdélyi felkelést. Noha Gál szerint Váradi jó katona volt,<sup>42</sup> hiányzott belőle a konspirációs készség, bement Erdélybe és ez okozta a bukását.<sup>43</sup>

Ez azonban nagyon erős túlzás és leegyszerűsítés. Az elsődleges probléma az volt, hogy az osztrák titkosrendőrség ügynökei révén mind Makkot, mind Gált kivételes megfigyelés alatt tartotta, szinte minden lépésükről tudtak. Ez okozta a Török–Gálfi–Horváth mozgalom bukását, valamint Makk bukaresti rejtkehelyének felfedezését. Emellett tudtak az Erdélybe csempészett proklamációkról, valamint információval rendelkeztek Váradi József beküldéséről is.<sup>44</sup> Feltehetőleg ennek hatására rendelte el a háromszéki kerületi főbiztos, Kovács István kapitány a szék határvonalainak szigorúbb őrzését, valamint az utazók szoros felügyeletét.<sup>45</sup>

Veress Sándor szerint „*Gálnak ezen választása, még ha a legjobb szándékból történt is, igen gyászos volt...*” A román fejedelemségekben élő magyarok Makk lebukása óta állandó üldözésnek voltak kitéve, illetve az emigrációt erősen megosztotta a beépült osztrák kémektől és az árulástól való félelem. Ráadásul Makk és Gál az emigrációnak mindazon tagjait – akik a magyarországi felkelés szervezését ellenezték – eleve árulónak nyilvánították és nyilvánosan megbélyegezték.

40 *Jánossy*: i. m. II/2. 796. p. Gál Sándor levele Kossuth Lajoshoz. Konstantinápoly-Pera, 1852. április 21. Gál közölte, hogy már háromszor írt Makknak, de választ nem kapott. Majd így folytatja: „Okát képezem.”; Uo. 827–829. pp. Gál levele Kossuthhoz. Várna, 1852. május 12.; Uo. 845–846. pp. Gál levele Kossuthhoz. Ruszcsuk, 1852. május 25.; Uo. 1013–1019. pp. Gál kiáltványa. (dátum nélkül)

41 *Tábori*: i. m. 251. p.

42 Ezt a véleményét nem tudjuk, mire alapozta.

43 *Zágoni*: i. m. 138–139. pp. Nem lehet kizárni azonban, hogy az emigránsok által annyira kritizált Gál, akinek működése révén több személy szenvedett halál- vagy súlyos börtönbüntetést, az emlékiratában így próbált mentegetőzni.

44 *Tábori*: i. m. 251. p.

45 Erre vonatkozólag szemléletes példákat hoz: *Albert*: i. m. 108–111. pp.

Pedig Veress szerint sok esetben még kémre sem volt szükség, mivel elég volt egy-két emberrel beszélni és a fecsegés révén rövid időn belül úgymint minden gyorsan elterjedt. Árulónak tartották Veress is, aki barátjának, Váradi Józsefnek többször kifejtette, hogy Erdélybe való bemenetelével az ügynek semmit sem fog használni, legfeljebb a császári kormánynak tesz szolgálatot.

Váradi tehát 1852 nyarán elindult Bukarestből Erdélybe. Útja Moldván át a Gyimesi-szoroson keresztül vezetett Erdélybe. Előtte pár hétig Comănești-en (Kománfalva, Bákó megye, Románia) Koeminger úr vendégszeretettel élvezte. Róla az a hír járta később, hogy osztrák besúgó volt, mivel az osztrákok később bárósították, de ezt Veress csak koholmánynak tartotta.<sup>46</sup>

Váradi feladata – összhangban Gál erdélyi felszabadítási tervzetével – a székelyföldi bizottmányok és a gerillacsapatok felállítását volt. A szervezés költségeit – Kossuth tudtával – Gál kölcsönjegyek kibocsátásával akarta fedezni. Az utóbbiak értékesítése szintén Váradi feladatai közé tartozott.<sup>47</sup>

Fennmaradt néhány levél, amelyeket titkosírással, az örmény ábécé betűinek felhasználásával írtak. Ezeket Kiss Mihály árkosi unitárius pap, a szervezkedés részese másolta le és közölte utólag a Sepsiszentgyörgyön hetente kétszer megjelenő Nemere című lapban. Az elsőt Gál 1852. május 17-én írta Konstantinápolyból Váradi számára. Ebben határozottan utasította, hogy menjen be Székelyföldre, Csík- és Háromszéken – együttműködve Cseh Sándorral, Mikó Antallal<sup>48</sup> és Endes Miklóssal<sup>49</sup> – egy vagy kétezer embert szervezzenek be, lovakkal vonuljanak a határra és csatlakozzanak a Gállal az élen betörni kívánó seregéhez. Ha a fenti feladatot végrehajtotta, térjen vissza Moldvába, pontosabban Bákóba és szervezzen egy 3-4 ezer fős csapatot az ottani csángókból. Közölte, hogy pénzt csak egy hónap múlva tud küldeni. Egyben megróttta Váradit, hogy nem volt elég óvatos, mivel egy Gál által kémnek tartott személy előtt is beszélt a terveiről.

Gál leveléhez mellékletben csatolta a székelyföldi felkelés szervezésére vonatkozó irányelveit, amely a „Rendezés” címet viselte. Gál Erdélyt 3 kerületbe

46 Veress: i. m. I. 252–254. pp.; Árkosi Kiss Mihály szerint Váradit 1852. július 13-án nevezte ki Makk erdélyi felkelési biztosnak. Feladata volt az Olt-völgyi felkelést megszervezni, illetve kétmillió forintot felvenni a lakosságtól kölcsönutalványok ellenében. (*Nemere*: i. m. 213. p.)

47 *Németh György*: A tábornok, aki ezredes volt. Gál Sándor (1817–1871) tábornoki kinevezése. *Hadtörténelmi Közlemények*, 119. évfolyam, 2. szám (2006) 483–491. pp. A hivatkozott rész: 486. p.

48 Csíkzsögödi Mikó Antal 1806-ban született. 1836-ban királyi pénztárnok, 1846-ban úrbéri bizottsági tag, 1848-ban az utolsó erdélyi rendi országgyűlés választott pótkövete, majd Csíkzsögöd népgyűlésen megválasztott csendőr biztosa. A Bach korszakban nem vállalt politikai szerepet, 1854-ben főadókataszteri tanácsos. 1860-ban, az „alkotmányos érában” csíkszék főkirálybírójává választották. 1863-ban jelen volt Nagyszebenben, de nem vett részt a tartománygyűlésen, hanem ő is a tiltakozó nyilatkozat egyik aláírója. 1865-ben Csíkszék kinevezett főispánja, 1867 nyarától a király által kinevezett ideiglenes, majd haláláig rendes főkirálybírója. Csíkszékben mindvégig nagy népszerűségnek örvendett. Meghalt Csíkzsögödön 1874. február 19-én.

49 Csíkzsentsimoni Endes Miklós 1830-tól assesszor, 1834 májusától alcíki notárius, 1835 novemberétől Alcsik választott alkirálybírája. 1848 nyarától a magyar kormány által kinevezett alkirálybíró Alcsíkban. A feyverletétel után a szabadságharc alatti tevékenységéért vizsgálati fogságba került.



tagolta, ebből egyet a Székelyföld képezett. A Székelyföldet pedig 4 kerületre az alábbiak szerint:

<i>Kerület száma</i>	<i>Területe</i>	<i>Csatolt terület</i>
1	Csíkszék	-
2	Háromszék	Barcaság, Felső-Fehér megye
3	Udvarhelyszék	Küküllő megye
4	Marosszék	Mezőség, Szászrégen

Terve szerint minden kerület 3–4 alkerületre oszlott, ezek élén albiztos, míg a falvakén egy-egy helybeli, maguk közül választott biztos állt. A szervezetbe bevont egyének között a „titkos” ismertető jel az alábbi: kézfogás kinyújtott mutató ujjal, balkézrel pedig az orr alá nyúlás, vagy ez a köszönés: „Áldás”, amelyre a válasz „Mindenkör”. Fontosnak ítélte a mozgalom számára az egykori ágyúöntő munkások, mesteremberek, élelemszállítók és lókereskedők megnyerését. A székelységet adóelengedéssel és a sőügy rendezésével kellett volna maguk mellé állítani, ezen intézkedések együttes neve „segedelem a jóllétre” volt.

Gál a székely férfilakosságot 24–30 éves korig tervezte mozgósítani, belőlük 24 gyalogoszászlóaljbat, három lovasezredet és egy ágyúüteget akart kiállítani. A 30–50 év közötti korosztály otthon maradván a terület védelmét biztosította volna. A mozgósított sereg gyülekezési helyeiül Csíkszeredát, Gyergyószentmiklóst, Sepsiszentgyörgyöt, Kézdivásárhelyt, Marosvásárhelyt, Makkfalvát, Brassót, Hétfalut és Küküllővárt határozta meg. Gál Kossuthtól 15.000 fegyvert és 10 millió forintot várt, a fegyvereket Aknavásáron (Târgu Ocna, Bacău megye, Románia) át akarta Erdélybe csempészni.

A felkelés kezdetén a császári hivatalnokokat, csendőröket és a „rossz szellemű egyéneket” le kellett volna gyilkolni, majd az adóhivatalokat megrohanni és pénzt szerezni a további felkeléshez. Az utóbbi központjául Gál a csíkszeredai várat szánta, amelynek stratégiai fontosságát néhány sorban kifejtette. Bevételéhez még a kutak megmérgezését is megengedhetőnek tartotta.<sup>50</sup>

Váradi is írt Gálnak, pénzt sürgetett, valamint megbízójánál arról tudakozódott, hogy milyen utakat kíván választani, sőt útirány javaslatot is tett az erdélyi betöréséhez. Gál az 1852. október 21-én írt válaszában kifejtette, hogy átérzi a pénzhiányt, küldött is, feltehetőleg elakadt a küldemény. Az utóbbit és Váradi új megbízatását Makkon keresztül jutatta el hozzá. Ugyanakkor mereven elzárkózott attól, hogy a terveiből bármit is eláruljon. A levélre Váradi november 14-én válaszolt. Mentegetődzött, hogy nem küldött rendszeres tudósításokat, de Gál nem ismerheti az ő működésének a nehézségeit. Azt, hogy Bukarestből gyér tudósítások érkeztek Gálhoz, annak oka, hogy leveleit Makkon keresztül kénytelen továbbítani. Váradi – beszámolója szerint – Bukarestből 1851. augusztus közepén indult el Bákóba (Bacău, Románia), ahol Mezei Antal vendéglősnél szállt

50 *Nemere*: i. m. 205–206. pp. Ugyanitt található egy végrehajtási terv is, amely Gál erdélyi felszabadítási tervzetének a Székelyföldre alkalmazott rövidített változata.; Gál a Váradi óvatlanságára vonatkozó megjegyzését a visszaemlékezésében is megismételte. (*Zágoni*: i. m. 139. p.); Cseh Sándorra lásd: *Bona*: 2000. i. m. 286. p.

meg. Ő közölte vele, hogy sietnie kell Székelyföldre, mert ott már nagyon várnak rá. Itt intézkedett hozott a csángók szervezésére, de óvatosan kellett eljárnia, nehogy nyílt szervezkedésük orosz beavatkozást provokáljon ki. A következő állomás Pusztina volt, itt Bardócz János<sup>51</sup> római katolikus plébánosnál szállt meg. Az utóbbi óvatosságra intette, mivel a császári hatóságok szigorúan ellenőrizték a határt. Ezután tovább indult rendeltetési helyére, Csíkba, ahol Balácsi Lajos<sup>52</sup> találkozott. Munkáját azonban nehezítette, hogy azok a személyek, akihez utasították vagy börtönben ültek, vagy ismeretlen helyre távoztak. Váradi eddigi tevékenységének eredményeit az alábbiakban foglalta össze:

- Minden székely székben titkos szervezetek alakultak, amelyeknek működése rövidesen meghozza a gyümölcsseit.
- Összekötetést teremtett Magyarország felé két irányban: Kolozsváron és Hunyad megyén át. Egyben felvette a kapcsolatot egy kolozsvári nyomdával is.
- Intézkedett a Küküllő- és Szamos-völgy katonai szervezkedésére.
- Csík- és Háromszéken 100 gerillát állított ki, ez a létszám szükség esetén megháromszorozható. Rendelkezik 682 szuronyos lőfegyverrel és három felszerelt ágyúval.
- Intézkedett a hivatalnokok, a katonaság és a csendőrség megfigyelésére.
- A Háromszék és Bukarest közötti összekötetést megteremtette. A Csíkszék és Moldva között még a csíki tartózkodása idején létrehozta, de később a kémek miatt leállította. Ha kap pénzt, akkor ezt is újraindítja.
- A felkelés vezetését Dobay József,<sup>53</sup> Forró Elek<sup>54</sup> és K. Horváth Ignác volt honvédtisztek távollétük miatt nem tudták átvenni. Földvári Károly<sup>55</sup> és Cseh Sándor börtönben vannak. Állítása szerint felvette a kapcsolatot Dobayval és K. Horváth Ignáccal, akik ígéretet tettek neki, hogy hazatérésük esetén átveszik

51 Bardócz János Szentkatolnán született 1821. június 21-én. Tanulmányai egy részét a bécsi Pázmáneumban végezte. 1844-ben szentelték pappá. Előbb egyházmegyesi pap, majd Gyergyószentmiklóson tanár, Kolozsváron káplán, Gyulafehérváron püspök helyettesi titkár és aljegyző, 1848-ban Marosvásárhelyen ismét tanár. Korának egyik legismertebb forradalmi és köztársasági beállítottságú népszónoka. Beszédei miatt 1848 októberében kitiltották a gyulafehérvári várból. A császáriak elől menekülve Debrecenbe ment. 1849 februárjában visszatért Erdélybe és tábori lelkész lett. A szabadságharc után Moldvába emigrált. Prála-Monostor (Pralea, ma Căiuți, magyarul Köves községhez tartozik) csángó falu papja. Feljelentés alapján elfogták, Marosvásárhelyre hurcolták. Csíksomlyón is raboskodott, de börtönéből kalandos úton megszökött. Visszament Moldvába. Részt vett a Makk-féle összeesküvésben, állítólag fellázította a környékbeli csángó falvakat. Végleg feltehetően a kiegyezés táján tért haza. Mikár Zsigmond 1869-ben megjelentetett névkönyvében még szerepelt, mint 1868-ban még életben lévő volt tábori főpap, de további életútja ismeretlen.

52 Balácsi (Balássy) Lajos, előneve: kászonimpéri. Kászonimpéri birtokos, a szabadságharcban Bocskay-husár, ki súlyosan megsebesült a kozákok elleni egyik ütközetben, annyira összevagdalták, hogy testében részben béna maradt. Később 1873-ig kászoni alkirálybíró, majd országgyűlési képviselő. Az 1877-es székely puccs részese, gyanúsítottja, melyért 8 hétig tartották fogva. Egyes adatok szerint 1901-ben halt meg.

53 Dobay Károly (1820–1898) a szabadságharcban a Besztercei hadosztály parancsnoka volt. (*Bona*: 2000. i. m. 306–307. pp.)

54 Forró Elek (1813–1893) a szabadságharcban a dévai hadosztály parancsnoka volt. Ebben az időszakban Magyarországon, Abonyban élt. (*Bona*: 2000. i. m. 335–336. pp.)

55 *Bona*: 2000. i. m. 338–339. pp.

a felkelés vezetését. Emellett számított még Albert Prouvy<sup>56</sup> volt Mátyás-huszár őrnagy támogatására is. Javasolta Aschermann Ferenc ezredes bevonását, mivel benne a „jó értelmiség” sokat bízik.

– Intézkedett a kiállítandó fuvarokról, ezek nyugtáiról, valamint a lovas gerillákról.

– Az erdélyi sorgyalogezredeknel altiszteket szervezett be, ezek befolyással tudnak lenni a nem magyar állományra is. A sorkatonaság 16 ezer fős, nagy része magyar és román, kisebb fele lengyel és cseh. Van egy magyar kiegészítésű huszárezred is, ennek csak egy kis része maradt feketesárga érzelmű.

– Az élelemraktár Brassóban lesz, amelyhez a 7000 köböl búzát már gyűjtik.

Eddigi tapasztalatait az alábbi sorokban összegezte: „Általában a működés könnyű, a nép óhajtván várja megváltása órája gyanánt a kitörést, önbizni bízunk, önt várja, látja néha vásárokon is proklamációkat osztogatni.” Egyben kérte Gált, hogy a betörésének napját legalább 20 nappal előbb tudassa vele, hogy ő is időben felkészülhessen. Emellett ismételt pénzt sürgetett, pontosabban 5000 forintot, illetve kérte Gált, hogy leveleit a bukaresti református lelkészhez küldje, aki továbbítja azt Rákosi Domokos volt honvéd hadnagyhoz, vele ugyanis ő összeköttetésben áll.<sup>57</sup>

Váradi levelét elemezve megállapíthatjuk, hogy az ugyanolyan messze állt a valóságtól, mint Gál erdélyi felszabadítási tervszövege. Túlzás, hogy minden székely székben kiépítette a szervezeteket, a háromszéki gerillák létszámára és fegyverzetére vonatkozó számai sem valósak. A sorkatonaság állományában kevés volt a magyar, mivel a székely ezredek már korábban elvezényelték Erdélyből. Magyar kiegészítésű huszárezred az országrészben ismereteink szerint ekkor nem állomásozott. K. Horváth Ignác és Aschermann Ferenc – Székely Gergely idézett visszaemlékezése szerint – már Makk mozgalmát sem támogatta. A népnek felkelésre való készségéről pedig – a későbbi történések függvényében – szintén nagyon erős kétségeink vannak.

Tovább bonyolítja a helyzetet, hogy Váradi – bár elsődleges feljebbvalójának Gált tekintette – Makktól is kapott felhatalmazást 1852. július 13-án. Az utóbbi tartalmát fontossága miatt teljes terjedelmében közöljük:

<sup>56</sup> Bona: 2000. i. m. 582. p.

<sup>57</sup> Neme: i. m. 206–207. pp. és 209. p.; Rákosi Domokos – Nagy Sándor kutatásai szerint – a szabadságharc alatt a Vöröstoronyi szorosban állomásozó székely tüzérek élelmézésért felelős tizedese volt. Hadnagyi rendfokozatát feltehetőleg az emigrációban nyerte el. (Nagy Sándor: Háromszék önvédelmi harcra 1848–49. Kolozsvár, 1896. 133–134. pp.)

„A magyar kormány nevében

A magyar honvédbad visszaszervezősége

Szabadság, egyenlőség, testvériség!  
M megbízó levél

Miután az okvetlen bekövetkező szoliditáris<sup>58</sup> európai szabadságharc közel kitörőfélben van, a harcban hazánk függetlenségének visszaszerzése tekintetéből szövetségben Európa minden elnyomott népeivel e harcban részt vehessen, az előkészületek általánosságban a törvényesen egyesült két magyar testvérhon majdnem minden pontján bévégezve vannak, azonban hogy a külön stratégiai fontosságú pontok külön és gyorsabb szervezés alá vétessenek, szükséges, hogy ezek egyes, e tekintetben felbatalmazott szervezőkre bízassanak. Azért:

Alolírt, a magyar nemzet törvényesen választotta kormányzója, Kossuth Lajos úrtól személyes, Kutabiában jelenlétemben 1851<sup>tk</sup> évi június 24<sup>án</sup> kelt megbízó levele által nyert felbatalmazásom szellemében a fennebb érintett sürgető körülmény által vezéreltetve, ezennel Váradi József vezérkari honvéd százados urat a székeley, különösen az Olt-völgyi népfelkelési tömegek alvisszszervezőjévé nevezem ki, mely kinevezésem nyomán utasítom őt, az Olt-völgyi népfelkelés tömegeinek és a honvéd hadak szervezését két millió pengőforintnyi magyar bankó – a nemzet-költsön nyugtatványok melletti beszédését, és ez összevegek Csík- és Háromszéken leendő biztos számadás melletti kezeltetését hazafiúi eréllyel rendezni és igénybe venni; e teendők körébeni hűséges és lelkiismeretes eljárás olyszínű köteletségévé tétetvén, mellyel másra átruháznia nem szabad, személyes felelőssége alatt köteleztetvén ezeknek a működési körben eső honvéd törzs-, s erélyesb főtisztek és a kormány láthatatlan közadminisztráció létegeinek segítése s egyetértő közreműködése általi végbevitelére és szervezésére.

Hason intézkedések tétettek a két testvérbaza minden pontján, minthogy azonban megeshető, hogy az egyik vagy másik vidékre utasított sous-organisateur<sup>59</sup> az országba be nem hathat, ne hogy az illető vidék rendezetlenül maradjon, utasítom e végre említett százados urat a következőkre: 1. Egész Erdélyre nézt felállítand egy-egy ideiglenes organisateurt a Maros, Szamos, két Kükküllő völgyekre, és Gyulaférvárra nézt. 2. Szinte egész Erdélyre nézt, az eddig tett intézkedések alapján a magyar közadminisztráció láthatatlan létegeinek, ily szerkezetű magisztrátusoknak és egyéb, – az előleges készületek megtételére szükséges hatóságok szervezését eszközendí, és azokkal létesítendi. 3<sup>án</sup> az államnyugtákat, ha még mindedig meg nem történt volna, – folyókká teendi. 4<sup>án</sup> Közlekedést eszközendí a havasalföldi tartományokon keresztül az erdélyi szabadító sereg parancsnoka Gál Sándor ezredes úrral egyfelől, más felől fenntartandja azt velem Debrecenen keresztül pestre. 5. A láda felbontására. 6. Az Erdélyt lakó idegen népfajok barátságos kibékítésére és testvéries egyesítésére eddig tett intézkedéseket tovább folytatni és eredményeztetni! Vagy pedig százados úr mindezeket fogamatba vehesse, felhatalmazom a magyar kormány nevében nyugtatványaimra ezen előkészületi szükségletek fedezésére 10 000 azaz tíz ezer pengőforintnyi különösen felvételére, s számadás alatti kezeltetésére.

58 szolidáris

59 A főszervező által (Makk) kinevezett szervező, akinek a megbízatása egy adott területre szólt.

*Valamint, tehát fenn írt Váradi József százados urat a hadi törvények értelmében szigorúan felelőssé teszem e megbízatása körén belőli reá bizottaknak hűséggel, eréllyel és nyomatékkal teljesítésére, minden egyes ponthozai, szóbeli utasításchozi maga alkalmazására – úgy más felől minden honpolgárnak, különösen a kormány titkos orgánmainak kötelességekké teszem neki fenn írt megbízatása körén belől akként engedelmeskedni, miként minden hazafi a kormányosa parancsainak engedelmeskedni tartozik.*  
– Kelt a havasalföldi tartományokban Foksány városában 1852<sup>ik</sup> évi július 13<sup>án</sup> –<sup>60</sup>

A fenti dokumentum azt bizonyítja, hogy Makk – dacára Gál kinevezésének és a Kossuth részéről megnyilvánuló bizalomvesztésnek – továbbra is feljogosítva érezte magát a magyarországi felkelés megszervezésére, Gállal egyenrangú félként. Ez viszont megnehezítette Váradi működését, mert mind Makktól, mind Gáltól kapott utasításokat és ezek nem minden esetben voltak összhangban.

Másfelől Váradinak szüksége is volt Makk kapcsolataira. Fentebb már utaltunk arra, hogy özvegy szotyori Nagy Tamásnénál korábban, még 1849 novemberében megfordult Makk és Rózsafi. Makk a későbbiekben is tartotta a kapcsolatot a sepsiszentgyörgyi özvegy Márk Istvánnéval. Feltehetően a két hölgy révén megismerhették özvegy Benkő Rafaelné<sup>61</sup> is. Így több mint bizonyos, elsősorban szotyori Nagy Tamásné ők ajánlották Váradi figyelmébe.

Bálint Áron visszaemlékezése szerint a szotyori birtokosasszony 1852. július végén érkezett Sepsizoltánba, özvegy Benkő Rafaelnéhoz. A látogatásban nem volt semmi feltűnő, mert gyakran járt egymáshoz a két özvegy, de ekkor kivételesen Nagy Tamásné fogatát nem kocsisa, hanem a látogató hölgy fia hajtotta. Erre felfigyelt az éppen Benkő Rafaelnénál szolgáló Bálint Áron is. Az úrhölgy öreg gazdatisztje, aki asszonyától azt az utasítást kapta, hogy még azon éjszaka a kerteken át csempéssze be a kúriába a rejtőzködő Váradit, minderről szót ejtett Bálintnak, aki figyelmeztette, hogy úgy a maguk, mint asszonyuk érdekében hallgasson. Benkőné személyesen mutatta be Váradit Bálint Áronnak, ugyanakkor azt az utasítást adta, hogy készítsen a kúriában rejtékhelyet a számára. Bálint az épület északi vastag falába, ott, ahol a kúria részét képező árnyékszékhez volt a kijárat, a betétes ajtótok mögött jobb és bal oldalt a falba olyan formában véste

60 MNL OL R.33. 1374–1375. A tartalmát ismerteti Árkosi Kiss Mihály. (*Nemere*: i. m. 54. sz. 1879. július 6. 213. p.)

61 Benkő Rafaelné, született dálnoki Lázár Rozália. Apja Lázár Dávid, 40 éven át, 1848 nyaráig kézdíszéki királybíró. Testvér Lázár Mihály volt honvéd századossal (később Háromszék, a hét székely város főispánja, majd országgyűlési képviselő, a Rikánbelőli reformátusok főgondnoka stb.). Lánytestvérei közül Klára Teleki Mihály cs. kir. őrnagy, Honoráta Ernest Kulitska cs. kir főhadnagy, Veronika, szemerjai Bora Sámuel felesége volt. Férje, nemes altorjai Benkő János és Bara Mária fia, Benkő Raffael cs. kir. százados, árkosi és sepsizoltáni birtokos. Ő építette szülei a sepsizoltáni kúriát, ahol egy ideig Váradi rejtékhelye volt.

Már 1846-ban özvegy lett. Ő hímezte a 85. honvédszászlóalj zászlóját, melynek zászlóanyja volt. Márkosfalvi Kocsis Gábor mentette meg a fegyverletételkor, ma Budapesten a Hadtörténeti Múzeumban őrzik. Szotyori Nagy Tamásnéval Márk Istvánnéval együtt a Makk-, majd a Váradi-féle szervezkedés beavatottjai, melyért fogságot is szenvedett. Idős korában bátyjánál, dálnoki Lázár Mihálynál élt Aldobolyban. Itt is hunyt el 88 éves korában 1896. december 21-én. Sepsizoltánban néhai férje, annak szülei és testvérei mellé helyezték örök nyugalomra.

a két rejtéket, ülőkéket is képezve a fal téglájából, hogy azokban állva és leülve is kényelmesen elfért egy ember.<sup>62</sup>



*A sepsizoltáni Benkő-kúria  
Váradi József rejték helyével  
napjainkban.*



62 A kúria jelenlegi, kolozsvári illetőségű tulajdonosa kibontotta az említett ajtótok filungját (betétjét) és rátalált az eddig félig-meddig legendának hitt titokzatos rejték helyekre. A másik búvóhelyet, amelyről Bálint említést tett, és az egyik szobában lévő ágy alatti padlózat alatt volt, pontosabb leírás hiányában, még nem találta meg.

Váradi elsődleges feladata az volt, hogy kapcsolatot teremtsen a Bukarestben működő Makkal és rajta keresztül pedig a Konstantinápolyban lévő Gállal. Ehhez megbízható futárookra volt szükség, ebben Borbáth László<sup>63</sup> bibarcfalvi nemes és volt honvéd százados sietett Váradi segítségére. Borbáth három bibarcfalvi lakost kért meg a feladatra: Szabó Áront, Bartalis Ferencet és Bogyor Sámuelet, akik mint borvízkereskedők kértek és kaptak útlevelet Kovács István kapitánytól Havasalföldre. Nehezítette a helyzetet, hogy Váradi pénzzel nem rendelkezett és csak „Benkőné asszony tartotta benne a lelket”. 1853 elején ráadásul Váradi betegségbe esett, pontosabban vízkórságba<sup>64</sup> és a további kezeléséhez orvosra volt szükség. Kezelésére Bartalis egy baróti orvost ajánlott, Jakabházy<sup>65</sup> doktort. Azért, hogy közelebb legyenek Baróthoz, Váradit székéren átszállították Bibarcfalvára, Bartalis házába. Ide érkezett Jakabházy is, aki korábban Hunyad megyében volt orvos, így ismerte a Váradi-családot. Javaslatára a beteget átszállították Szabó Áron házába, ahol mintegy kétheti kezelés után felgyógyult. Váradi éppen ekkor kapott 300 forintot a Konstantinápolyban élő testvérétől, Lászlótól, így ki tudta fizetni a kezelés költségeit.<sup>66</sup>

Ettől az időszaktól kezdve Váradi magát a „székely had” vezetőjének tartotta. Erre utal az 1853. január 12-én a Hunyad megyei biztosokhoz írt levele, akiknek neveit a fennmaradt másolatból kihúzták. Az utóbbiakat a „népfajok”, elsősorban a románság megnyerésére buzdította.<sup>67</sup>

Váradi betegsége aggodalommal töltötte el a mozgalom tagjait, mivel kétséges volt, hogy felépül-e egyáltalán. Nagy Samu<sup>68</sup> volt honvédtiszt és háromszéki katonai parancsnok 1853 augusztusában személyesen kereste meg a frissen szabadult Vischer Konrád<sup>69</sup> volt honvédszázadost, hogy vegye át Váraditól a szervezkedés vezetését és iratait. Nagy Samuval Makk megbízásából Györffy József<sup>70</sup> vette fel a kapcsolatot, aki ugyancsak Makk ügynöke volt, és vállalta,

63 Életrajzát lásd: *Bona*: 2008. i. m. I. 199. p.

64 A kiterjedt vizenyőképződéssel (ödéma) járó betegségeket nevezték a korszakban vízkórságnak.

65 Jakabházy János Szentábrahámon (Hargita megye, Románia) született 1803 körül. Ifjabb korában Hunyad megyében orvos. Innen ismerte Váradi József családját. 1849 után Erdővidékre került, Baróton községi orvos. Nem nősült meg. Meghalt 1861. április 26-án Baróton.

66 *Koós*: 1895. i. m. 20. p.

67 MNL OL R.33. 1357. Váradi József levele a Hunyad megyei biztosokhoz. 1853. január 12.

68 Nagy Samu – Szentkatolnai Bakk Endre állítása szerint – egy 1849. július 27-én keltezett nyugtára alapozva – századosi rendfokozattal Kézdivásárhely térparancsnoka volt. A fegyverletétel előtt a 87. honvédszázalaj kötelékében szolgált. Aradon 1850. február 5-én 15 évi várfogságra ítélték. Elítélésekor 46 éves volt. Aradon és Therezienstadtban raboskodott. 1852. június 17-én szabadult. 1868-ban szülőhelyén lakott, rokkant és vagyontalan. Neve Mikár Zsigmond mindkét könyvében szerepel, illetősége Kézdivásárhely. Pálmay József genealógus is megemlíti, megtoldva annyival, hogy egy időben – valószínű 1848 előtt – aljegyző szülővárosában. (Háromszék vármegye nemesi családjai. Szerk.: *Pálmay József*. Sepsiszentgyörgy, 1901. 323. p.). Feltehetően azzal a Nagy Sámuelel azonos, akit 1805. február 8-án kereszteltek. Anyja néhai Molnár András leánya, Molnár Anna. Apja Nagy Zsigmond fia, Sámuel, „kivel a szülés után öszkölt” az anyja 1805. március 25-én (SAL Fond 105. nr. 613. fol. 26v).

69 Életútjára lásd: *Bona*: 2009. i. m. II. 533. p.

70 Csíkszatószei Györffy József Csíkszatószezen született. Nevezték „közönségesen” György Józsefnek is. Az 1848/49-es szabadságharcban honvédként harcolt. Váradi elfogásakor feleségének köszönhetően menekülhetett el Moldvába, ahol Dormánfalván (Dărmănești,

hogy megszervez egy Nagy – Makk találkozót Bukarestben. Vischer rövidesen Bibarcfalvára utazott, és Szabó Áron házában felkereste a lábadozó Váradit. Az utóbbi e szavakkal köszöntötte: „Én vagyok Váradi József, örvendek bajtárs, hogy eljöttél, a többit majd együtt elintézzük.” Ezután a házba érkezett a Váradi által hadnaggyá kinevezett Bartalis Ferenc vezette hatfős járőrcsapat. Bartalis közölte, hogy minden rendben van, nincs csendőrijárőr a falu közelében. Ezután egy külön helyiségben Váradi és Vischer tárgyalásba kezdett. Váradi közölte, hogy felépült, nincs szükség a felváltására, de a továbbiakban is számít Vischer közreműködésére. Az utóbbi kérte, hogy Váradi mutassa meg neki Kossuth, vagy legalább Gál Sándor felhatalmazó levelét, azonban kitérő választ kapott. Ezután Vischer és Györffi bement Barótra, ahol Csató József<sup>71</sup> római katolikus plébánossal tárgyaltak. Mindhárman arra a következtetésre jutottak, hogy Váradi tevékenysége vést hozhat ez erdővidéki birtokosságra és értelmiségre. Ezért ismételten kérték Váradit, hogy mutassa be Kossuth, vagy Gál felhatalmazását, de ő elzárkózott a kérés teljesítése elől.<sup>72</sup>

Ezután Váradi szállását és búvóhelyét egy rövid időre áttette Zalánba, Apor Józsefné<sup>73</sup> házába. Sikerült beszerveznie a zaláni illetőségű Vass István volt honvéd századost, Apor Józsefet<sup>74</sup> és az Árkoson lakó Ütő Dániel<sup>75</sup> volt honvédet, sőt szervezkedés céljából többször is járt Sepsiszentgyörgyön. Ebben az időszakban történt árkosi Kiss Mihály unitárius lelkész beszervezése, a közvetítő Vass és Ütő volt. Kiss elküldte Váradinak az üdvözetét, mire a következő választ kapta az örmény ábécé betűin alapuló titkosírással:<sup>76</sup> „*Tavaszelő, 18-án 1853. A nem várt, de annál meglepőbb őszinte örömet s tán viszonyai közt némi elismerő méltány dús jutalmat adó szíves üdvözetet óhajta hova hamarabb egy meleg baráti kézszorítás mellett megköszönni a hazafias érzelmek fonságát s az ezeket növesztő lelki emléket*

Bákó megye, Románia) bujkált. Önként tért vissza és adta meg magát a hatóságoknak. A 12 év várfogságból négyet letöltött. 1867-ben Csík megyei levéltárnokká választották, 1876-ban árvászéki nyilvántartó. 1877-ben részt vett az úgynevezett „székely puccsban”. Születésének és elhalálozásának dátuma ismeretlen.

71 Csíkszatószegei Csató József 1818-ban született. Baróton 1849–1854 között plébános. Innen Nagykászonba, majd Csíkszentgyörgyre ment. Az 1850-es évek végétől székelyudvarhelyi esperes és plébános. Neki és sepsiszentiványi Henter János ügybuzgóságának köszönhetően indult be 1860. december 3-án a székelyudvarhelyi Római Katolikus Leánynevelő Intézet. Mint pápai prelátus vonult nyugdíjba. Halála előtti években Csíkszentimrén lakott. 1870. június 23-án hunyt el. A csíkszentimrei templom kápolnájába temették el.

72 *Endes*: i. m. 318–320. pp.

73 Apor Józsefné, az idősebb zaláni Apor József özvegye, született küüllőfalvi Lukácsffy Florentina, aki még az 1880-as években is életben volt.

74 Apor József, zaláni Apor József és küüllőfalvi Lukácsffy Florentina (Flóra) fia. Keresztelték 1826. április 8-án Zalánban. Az 1848/49-es „szabadságharc bajnoka”, honvédtiszt. Rendfokozatát nem ismerjük, feltehetően hadnagy volt. Felesége 1857. július 18-tól albsi Baktsi Mária. Pálmay József szerint 1852-től 1857-ig szenvedett várfogságot. Más adat szerint az aradi vár foglya. A róla készített akvarellt, melyet a sepsiszentgyörgyi Gyárfás József Képtárban őriznek, a feljegyzés szerint, fogolytársa, Rákóczi Hugó festette. 1899. november 12-én hunyt el Gidófalván.

75 Életrajzára vonatkozóan lásd: *Demeter Lajos–Demeter László*: Háromszéki honvédek, nemzetőrök, honleányok és honfiak az 1848–49. évi szabadságharcban I. Árkos. In: *Acta Siculica*, 2007. Szerk.: *Boér Hunor–Kinda István*. Sepsiszentgyörgy, 2007. 433. p.

76 Kiss Mihály szerint többféle titkosírás létezett. (*Nemere*: i. m. 229–230. pp.)



*leginkább méltányolni tudó magányában is a szíves megemlékezés által fölkeresett. Igaz bontárs: József*<sup>77</sup> – Ettől kezdve Kiss rendszeresen jelen volt a titkos tanácskozásokon. Itt állandó téma volt a tagok toborzása, a végrehajtási tervek kidolgozása és a pénzkérdés.<sup>77</sup>

Szervezés közben jutott el Váradi a kézdiszékhez tartozó Maksára, egy befolyásos személyhez, akit Bálint Áron nem nevezett meg. Szerinte az illető visszaélt Váradi bizalmával és mindenről tudósította Kovács kapitányt. Ennek tudta be, hogy Kovács éjszaka két csendőrrel megjelent Váradi búvóhelyén Benkőnénel, és házkutatást tartott. Bár Váradinak sikerült elrejtőznie a már említett ajtótok mögötti rejtkehelyen, Kovács elfogatta Benkőnéét és Kézdivásárhelyre vitette. Így Benkőné házából Váradinak és társainak menekülniük kellett, egy ideig mindig más faluban bujkáltak, általában bírónál vagy jegyzőknél. A gyakori helyváltásra azért volt szükség, mert Kovács kapitány folyamatosan kutatott utánuk.

Bujkálásuk során jutottak el a Kézdi- és Orbaiszék határán fekvő Mátisfalvára, ahol Becző Miklós<sup>78</sup> helyi birtokos egy 50 fős csapatot toborzott a számukra, sőt a felkelőket fegyverrel és lőszerrel is ellátta.<sup>79</sup> Váradi velük és azzal a pár erdővidéki emberrel, akiket be tudtak szervezni, tervezte, hogy egy-egy éjszaka során megrohanja és elfoglalja a csíkszerdai, illetve a sepsiszentgyörgyi adóhivatalokat, a megszerzett pénzen pedig újabb felkelő csapatokat szervez. Elvonulva Bibarcfalváról észak felé, 1853. október 2-án a Hargitán, valahol Bardóc fiúszék és Csíkszék határán, a csíkszentkirályi erdőben húzták meg magukat. Itt jelentkezett azonban az első logisztikai probléma, az élelmezés megoldása, amelyre Váradi, nem lévén képzett katonatiszt, egyáltalán nem gondolt. Azért, hogy elláthassa embereit, Váradi 1853. október 3-án két, már korábból ismert, a számára megbízhatóbbnak tűnő bibarcfalvi illetőségű Bertalan Lászlót és Benedek Dánielt felhatalmazta arra, hogy szerezzenek két fiatal vágómarhát, olyanokat, amelyek még nem igás állatok, a pásztort pedig hozzák magukkal, hogy Váradi személyesen magyarázhassa el az érintettnek az intézkedés szükségességét. Utasításai ellenére a két legény a kissé északabbra elterülő zsögödi erdőn, a vádiratban név szerint megnevezett két béres tiltakozását semmibe véve, egy fát szállító négyökrös erdőlőszekérből fogta ki az egyik ökröt, és hajtotta el. A rekvirált ökröt Csíkszögödtől keletre fekvő Csíkszentlélek falusi bírójáé, Szakáts Józsefé volt. Bálint Áron rögtön észlelte a problémát, és kérte Váradit, hogy ne ölese le az ökröt, de a szükség törvényt bontott, és végül levágták az állatot. Váradi József Bálint Áront a társával elküldte száraz gallyakért és tüzet raktak. A táborba

77 *Nemere*: i. m. 205. p. és 217. p.; Vass Istvánra lásd: *Bona*: 2009. i. m. II. 506. p. és *Maurer I. Gyula*: A háromszéki zaláni Vass István életútja. *Honismeret*. 31. évfolyam, 6. szám (2003) 85–90. pp.

78 Becző Miklós, másképp: nemes mátsfalvi Sz. (Székely) Betző Miklós. Apja Nemes Sz. Betző Sándor saját kezű anyakönyvbeli bejegyzése szerint 1809-ben „a Háromszéki nemes Lovas Insurgensek között Strázsamester” Jádban, majd november 6-tól Bencén „az Erdélyi Nemes I<sup>só</sup> Lovas ezredhez Hadnagy és Adjutánsnak L. B. Wesselényi István 1000 kapitány mellé” nevezték ki. Anyja dálnoki Lázár Mária. Első felesége márkosfalvi Barabás Polixéna, kitől 6 gyermeke született, de egy kivételével mindegyikük kiskorúan hunyt el, sőt felesége is korán, 1853. március 3-én élete 36. évében halt meg ikrei szülése közben, akiket világra se tudott hozni. Másodszor 1855. október 22-én nősült, felesége márkosfalvi Orbán Karolina.

79 *Koós*: 1895. i. m. 21. p.

való visszatérésükkor a csendőrséget látták közelíteni, riasztották a többieket és a csapat szétfutott<sup>80</sup>, Ugyanis az történt, hogy Szakáts bírót a bérese rögtön tájékoztatta az eseményről. Ezután a dühös falusi lakosok kivonultak az erdőbe, őket a csapat tagjai csak pisztolylövésekkel tudták elűzni. Ezzel egyidejűleg Szakáts értesítette a csíkszeredai kerületi főbiztosságot, amely megfigyelőket küldött ki, majd kivezényelték a csendőrséget, mire a csapat tagjai szétfutottak. Az egység felszerelése és három szekér poggyász a csendőrök birtokába került.

Bálint Váradival együtt Kézdimárkosfalvára menekült. Márkosfalváról is rövidesen menekülniük kellett, Bélafalvára mentek, ahol végül özvegy Bíró Istvánné feljelentette őket Tuzson Lajos falusi bírónál, aki a „büzösökkel” (*esküdtekkel*) azonnal elfogatta igen és átadta a kérkező csendőröknek. *Letartóztatása előtt Váradi arra kérte Bálint Áront, hogy „Benkő Rafaelnét kímélje!”*, azaz ne valljon rá. Az elfogottakat először Kézdivásárhelyre, majd Marosvásárhelyre szállították.<sup>81</sup>

Marosvásárhelyen Váradi találkozott az öccsével, Váradi Lászlóval, aki sikertelenül próbálkozott testvére megmentésével.<sup>82</sup>

Ezután megkezdődött a hajsza a mozgalom még szabadon levő tagjai után. 1853. október 10-én a csendőrök elfogták Szabó Áront, Jakabházi doktort és Vass István volt honvéd századost, továbbá két erdővidéki személyt, akiket megvasalva Csíkszeredába szállítottak. Rövidesen elfogták Györffit is és megkezdődtek a vallatások.<sup>83</sup>

Váradi elfogatás esetére korábban arra oktatta a híveit, hogy mindent tagadjanak, mert így talán kiszabadulhatnak. Árkosi Kiss Mihály szerint néhány elfogott bibarcfalvi ifjú azonban nem tartotta magát ehhez.<sup>84</sup>

### A vizsgálati fogság és a kivégzés

Az elfogottak feltehetőleg hamar megtörték a vallatás során, igaz, nagyobb vizsgálódásra szükség sem volt, hiszen a fegyveres lázadás szervezése és az abban való részvétel eleve bizonyított volt. Így sor kerülhetett az elrettentést célzó megtorlásra. Először az első, Váradiétól független összeesküvés résztvevőit, a még 1852-ben letartóztatott Török Jánost, Gálffy Mihályt és Horváth Károlyt végezték ki a marosvásárhelyi Postaréten (1854. március 10.). Az ebben a mozgalomban részt vettek közül többen súlyos börtönbüntetést szenvedtek.<sup>85</sup>

80 Itt kell megjegyezzük, ekkor már híre járt az alcsíki falvakban, hogy egy honvéd huszártiszt vezetésével az erdőben valami fegyveresek tanyáznak „esznek-isznak, sőt zenészek is vannak velük (...) ökröket rekvirálnak.” Erre a csíkszeredai császári főbiztosság is felügyelt, csak a kellő alkalomra vártak. Ráértett a veszélyre Váradi is, és tervbe vette nyugat felé, az erdőfülei erdőbe való visszavonulását, de emberei a sorkatonák megjelenésekor hátrahagyva szekereket és minden málhát, elmenekültek. Lásd: *Endes*: i. m. 321. p.

81 *Koós*: 1895. i. m. 37. p.; *Árway*: i. m. 174–175. p.

82 *Koós*: 1895. i. m. 37. p. Sajnos Bálint Áron visszaemlékezéséből nem derül ki, hogy Váradi két öccse közül melyikre gondol.

83 *Endes*: i. m. 317–321. pp.

84 *Koós*: 1895. i. m. 37. p.; *Nemere*: i. m. 225. p.

85 *Károlyi*: i. m. 217–219. pp.

Az alábbi táblázatban a Váradi József mozgalmában részt vett személyek közül azokat mutatjuk be, akiket elítéltek vagy vizsgálati fogságban voltak.<sup>86</sup> Természetesen a lista nem teljes, az ítéletek mértéke pedig a szakirodalomban néhány esetben eltérő.

<i>Fsz.</i>	<i>Név</i>	<i>Életkor</i>	<i>Lakóhely</i>	<i>Családi állapot</i>	<i>Vallás</i>	<i>Foglalkozás</i>	<i>Ítélet</i>
1.	Váradi József	26	Bánpaták	nőtlen	római-katolikus	ügyvéd	kötél általi halál
2.	Bartalis Ferenc	41	Bibarcfalva	nős, 4 gyermek apja	református	földműves	kötél általi halál
3.	Benedek Dániel	27	Bibarcfalva	–	–	–	kötél általi halál <sup>87</sup>
4.	Bertalan László	27	Bibarcfalva	–	–	–	kötél általi halál <sup>88</sup>
5.	Szabó Aron	51	Bibarcfalva	nős, 3 gyermek apja	református	birtokos	18 év vasban (Pétervárad)
6.	Szász Lukács	21	Illyefalva	nőtlen	református	kerékgyártó	18 év vasban (Pétervárad)
7.	Dimény István	26	Bibarcfalva	nőtlen	református	földműves	18 év vasban
8.	Bertalan István	28	Bibarcfalva	nőtlen	református	szócs	18 év vasban
9.	Bardócz Dániel	30	Nagybacon	nőtlen	református	csizmadia	15 év vasban
10.	Bakó Sámuel	19	Bibarcfalva	nőtlen	református	földműves	12 év vasban
11.	Borbáth László	39	Bibarcfalva	nős	református	birtokos	18 év vasban (Pétervárad)
12.	Jakab Károly	30	Bibarcfalva	nőtlen	református	haszonbérlő	18 év vasban
13.	Benkő Rafaelné, szül.: Lázár Rozália	45	Zoltán	özvegy	–	birtokos	15 év vasban <sup>89</sup>
14.	Györffi József	–	Csikcsatószeg	–	–	–	15 év vasban
15.	Bartalis István	26	Bibarcfalva	nőtlen	református	földbérlő	15 év vasban
16.	Ostváth Sámuel	31	Bibarcfalva	–	–	–	12 év vasban
17.	Vass István	36	Zalán	–	–	–	12 év börtön

86 Az összeállítás alapja: MNL OL R.33.; *Endes*: i. m. 321–322. pp., *Nemere*: i. m. 217. és 225. p.

87 A vizsgálati fogságból megszökött.

88 A vizsgálati fogságból megszökött.

89 Bálint Áron szerint 3 év. (*Koós*: 1895. i. m. 37. p.)

<i>Fsz.</i>	<i>Név</i>	<i>Élet- kor</i>	<i>Lakóhely</i>	<i>Családi állapot</i>	<i>Vallás</i>	<i>Foglalkozás</i>	<i>Ítélet</i>
18.	Bogyor Sámuel	41	Bibarcfalva	–	református	–	10 év vasban
19.	Nagy József	51	Olasztelek	–	–	–	10 év börtön
20.	Ütő Dániel	–	Árkos	–	–	–	10 év vasban
21.	Bertalan Nina	34	Bibarcfalva	–	református	–	8 év vasban <sup>90</sup>
22.	Rácz Ignác	30	Barót	–	–	–	8 év börtön
23.	Veress Samu	30	Barót	–	–	–	8 év börtön
24.	Bodoki Ferenc	30	Barót	–	–	–	8 év börtön
25.	ifj. Soós Elek	27	Vargyas	–	–	–	8 év börtön
26.	Vischer Konrád	–	–	–	–	volt honvédtiszt	8 év vasban
27.	Kulcsár Ferenc	25	Barót	–	–	–	6 év börtön
28.	Id. Soós Elek	59	Vargyas	–	–	–	6 év börtön
29.	Nagy Tamásné	–	Szotyor	özvegy	református	birtokos	Másfél év fogság
30.	Apor József	–	Zalán	–	–	–	bizonyítékok hiányában szabadon engedték
31.	Kiss Mihály	–	Árkos	–	unitárius	lelkész	A vizsgálati fogság után szabadon engedték.
32.	Veress Dávid	–	Háromszék	–	–	–	–
33.	Becző Miklós	–	Márkosfalva	–	–	–	–
34.	Fischer János	–	Csíkszentsimon	–	–	–	–
35.	Tankó Albert	–	Csíkszentimre	–	–	–	–
36.	Bálint Aron	26	Sepsikőröspatak	nőtlen	református	kényszer-sorozott katona	18 év vasban <sup>91</sup>
37.	Gál Dániel	–	Bibarcfalva	–	–	–	–
38.	Bíró Ferenc	–	Köpec	–	–	–	–
39.	Égető Lajos	–	Köpec	–	–	–	–
40.	Péter Ferenc	–	Barót	–	–	–	–

90 Péterváradon meghalt.

91 *Koós*: 1895. i. m. 37. p.

A marosvásárhelyi haditörvényszék 1854. április 6-án hozta meg a döntését a 16 vádlott ügyében, akik közül tizenkettőt halálra ítélt. A halálos ítéletet – a kormányzói kegyelem következtében – „csak” négy személy esetében hajtották végre. Ezek: Váradi József, Bartalis Ferenc, Benedek Dániel és Bertalan László voltak. Bár a foglyokat Marosvásárhelyen őrizték, a kivégzésükre az első két vádlott esetében elrettentésképpen Sepsiszentgyörgyön került sor. Váradi és Bartalis esetében a halálos ítélet elsődleges oka a lázadás megszervezésében és vezetésében játszott kiemelkedő szerepük volt. A halálos ítéletek tényét és indokait a császári hatóságok falragaszokon adták a lakosság tudtára. Szerintük Váradi bevallotta, hogy Kossuthal kapcsolatban állt, Makk József ügynöke és abból a célból jött Székelyföldre, hogy felkelést szervezzen. Makktól századosi rangot kapott és küldöttei útján mindvégig tartotta vele a kapcsolatot. Ezután következett tevékenységének részletes ismertetése, ezt azonban a fentiekben már vázoltuk. Nem esik azonban szó az ítélet indoklásában Gál Sándor tevékenységéről, szerepéről, valamint a vele való kapcsolattartásról. A Bartalis Ferenc elleni vádpontok az alábbiak voltak: kapcsolattartó volt Váradi és Makk között, kétszer is járt Bukarestben Makknál. Tudott Váradi gerillacsapatáról, ebben főhadnagyi rangot viselt, illetve toborzást is folytatott az alakulat számára. A többi súlyos elítélt esetében a vádpontok többnyire a mozgalom segítése és a fegyveres lázadásban való tevékeny részvétel volt. Váradit rablásban is bűnösnek találta a haditörvényszék, így 86 ezüst forint értékben a magánvagyonából kellett kártalanítania a csíkszentléleki Szakáts József falusi bírót.

A másik két halálraítélt, Benedek Dániel és Bertalan László a marosvásárhelyi börtönből a körözőlevél szerint 1854. április 20-án 7 és 8 óra között megszökött. Elfogatásukra a császári hatóságok a körözést 1854. április 22-én adták ki. A leírás szerint Bertalan 24 éves, nagytermetű, szőke hajú, előre álló bajszú, Benedek pedig 28 éves, kistermetű, fekete hajú és ő is „székely köntöst” viselő fiatalember volt. Mindkettő a legszigorúbb ítélet végrehajtását szökésüknek köszönhette. Kivégzésükre 1854. május 27-én Marosvásárhelyen került sor ki.<sup>92</sup>

A Váradi és társainak elfogásában szerepet játszó bélafalvi lakosok jutalomban részesültek. Tuzson Lajos bíró egy ezüst érdemjelet – hogy ez pontosabban mit takar, nem tudjuk – és 100 aranyat, özvegy Bíró Istvánné 100 aranyat, a „hütösök” egyenként 50 aranyat kaptak.<sup>93</sup>

Váradi és Bartalis kivégzésére elrettentésképpen – mint ahogyan korábban már jeleztük, – 1854. április 29-én, Sepsiszentgyörgyön került sor. A síralomház a későbbi járásbíróóság épületében, a Lábás háznak nevezett egykori 11. (székely) huszárezred parancsnokságán, volt. A kivégzés a város nyugati részén, az Órkő-hegy lábánál zajlott le. Az eseményre Kovács István kerületi főbiztos a környékbeli lakosságot is berendelte, ennek pontos létszámát azonban nem ismerjük. Koréh István vasúti tisztviselő 1899-ben rögzített visszaemlékezése szerint a kivégzés komoly katonai készültség közepette történt meg. Az eseményre reggel 8 és 1/2 10 között került sor. A kivégzési menet élén 40-50 ulánus, utánuk egy

92 Az ítéleteket Árvay József hivatkozott tanulmányában közölte.

93 *Árvay*: i. m. 177–178. pp.

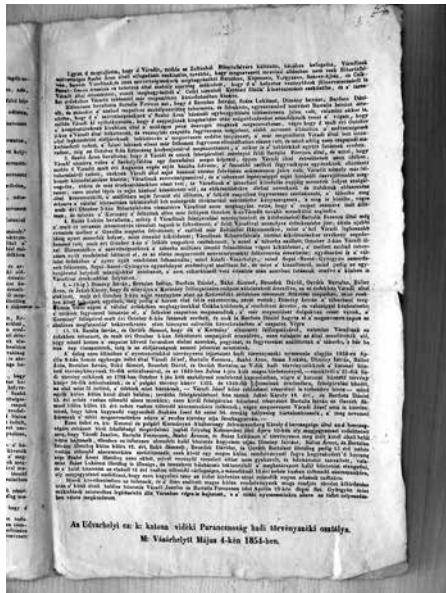

Korabeli nyomtatvány a Váradi József és társainak ügyében hozott ítéletről.

század gyalogság haladt. A két elítélt csendőrök és börtönőrök között lépdelt. Váradi hajdonfőtt, kétfelé választott és gondosan fésült hajjal, sötétkék magyar szabású felsőben, csizmaszárába dugott sűrűke nadrágban ment a római katolikus pap mellett. Bartalis szintén hajdonfőtt volt, ő fehér posztó székelyharisnyát, sűrűkeposztó rövid felsőt, azaz zekét és csizmát viselt. Egy református lelkész kísérte.

Bartalis kétségbe volt esve, betegesen nézett ki, a haja borzolt volt. Ezzel szemben Váradi nyugodt volt, végig a mellette álló katolikus pappal beszélgetett.

Az akasztófa körül a lovasság kört formált, míg a gyalogság négyszöget. A nép, melynek létszámát Koréh 3000 főre becsülte, távolról nézte a kivégzést.<sup>94</sup>

Koréh leírásából az iratokat a két világháború között lemásoló Cs. Bogáts Dénes több momentumot túlzásnak tartott. A kivégzést végignéző közönség 3000 fős száma azért tűnhet hihetetlennek, mert a város lakossága ebben az időszakban mindössze 2400 fő volt. Bogáts Dénes szerint hihetőbb Gödri Ferenc református lelkész adata, aki ezt a számot 300 főben állapította meg. A kivégzés közönségének pontos számát források egymásnak ellentmondó adatai miatt nem tudjuk megállapítani.

A kivégzést Gödri Ferenc református lelkész az Őrkötől északkeletre, a szemben lévő református temető dombjáról nézte végig. Váradi és Bartalist kora estig hagyták az akasztófán, majd a helyszínen, a bitófák alá temették el őket. Ezt

94 Koréh István vasúti tisztviselő leírása Váradi és Bartalis kivégzéséről. Sepsiszentgyörgy, 1899. június 24. Közl.: *Árva*; i. m. 184. p.

megelőzően oltatlan meszet és vizet öntöttek rájuk – ezzel felismerhetetlenné téve a holttesteket.<sup>95</sup>

Váradi és Bartalis kivégzését – Wass Pál volt honvédszázados naplója szerint – Erdély minden nagyobb településén kifüggesztett hirdetemények segítségével tudatták a lakossággal.<sup>96</sup>

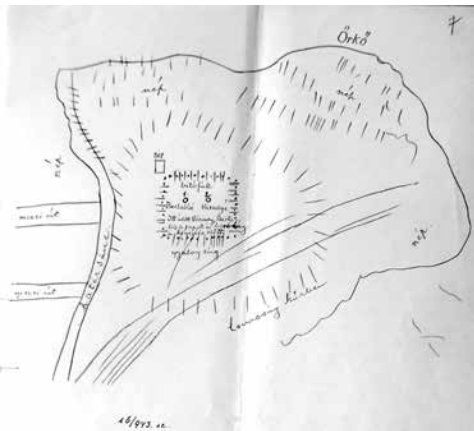

*Helyszínrajz a kivégzésről.  
(19. századi eredeti alapján készítette  
Cs. Bogáts Dénes)*

### Váradi József emlékezete

Noha Váradi József származását tekintve nem volt székely, emlékezete mély nyomokat hagyott a székelység gondolatvilágában. A jelöletlen sírt Sepsiszentgyörgy polgárai a hagyomány szerint a tilalom ellenére minden évben felvirágozták. Erre a város egykori polgármesterének, ifj. Gödri Ferencnek, édesapja, Gödri Ferenc református lelkész így emlékezett: „*De a vértanúknak a zsarnok hatalom által őrzött sírját 18 éven át éjjelenként lopva mégis megkoszorúzták ismeretlen tettesek....*” a bitófákból a hagyomány szerint darabokat szakítottak ki és emlékül egy-egy darabkát kegyelettel őriztek, láncra, bőrszjira fűzve a lányok nyakukban hordozták.<sup>97</sup>

Roediger Lajos életrajza szerint a református kollégium tanárai már az 1865/1866-os tanévben kivitték a diákjaikat az Őrkő lábához, ahol előadást tartottak nekik a „zsarnok” időkről, valamint Váradiról és Bartalisról.<sup>98</sup>

Váradiról balladák is születtek, szám szerint nyolc darabot ismerünk. Az első a kiegyezés évében, 1867-ben jelent meg a marosvásárhelyi kiadású Székely Közlönyben.<sup>99</sup>

95 Cs. Bogáts Dénes levele dr. Koncz Árpád sepsiszentgyörgyi polgármesterhez. Sepsiszentgyörgy, 1943. január 17.; ifj. Gödri Ferenc feljegyzése. Sepsiszentgyörgy, 1899. (Lelőhely: Kovaszna Megyei Állami Levéltár, Sepsiszentgyörgy. Váradi és Bartalis. Dosar 511.)

96 *Károlyi*: i. m. 208–209. pp.

97 Az emlékezet szemléletes példája Egyed Lajosné emlékei. Az utóbbit Egyed Csaba nagybaconi tanító küldte meg Egyed Ákos kolozsvári történésznek 1970-ben. (*Károlyi*: i. m. 221–222. pp.)

98 *Demeter*: i. m. 126. p.

99 A téma legalaposabb feldolgozása: *Albert*: i. m. 86–104. pp.

A kiegyezést követően rövidesen kezdeményezték egy emlékoszlop felállítását is. Ennek folyamán megmozdult Háromszék lakossága és gyűjtést rendeztek az emlékmű javára. Például 1875-ben Szentkereszty Stephanie bárónő 5 forintot, Kálnoky Imre gróf ugyanennyit adományozott, míg Imreh József száldobosi körjegyző 9 forint 22 krajcárt gyűjtött a nemes célra. 1876 februárjában a négyfalusi dalegylet a hosszúfalusi Naphoz címzett vendéglő termében „a Váradi és Bartalis Sepsi-Szentgyörgyön kivégzett vértanúk síremlékei felállítása” javára előadta „A falu rossza” című színművet.<sup>100</sup>

A háromszéki honvédek és vértanúk emlékoszlopának felavatására 27 évvel Váradi és Bartalis kivégzése után, 1881-ben került sor. Az ünnepségen beszédet mondott Kiss Mihály árkosi unitárius lelkész, aki hajdan maga is részt vett Váradi mozgalmában.<sup>101</sup>

Az emlékoszlopon az alábbi felirat szerepelt: „*Váradi József és Bartalis Ferenc 1854 április 29-én*”.

Koós Ferenc 1899-ben javasolta Kreith Béla grófnak, az 1848–49-es forradalom és szabadságharc emlékeit ápoló ereklye- és Kossuth-múzeum létrehozójának, hogy Török János és társainak marosvásárhelyi kivégzéséhez hasonlóan Váradi és Bartalis kötél általi kivégzését is festményen örökítsék meg. Kreith július 16-án levelet írt e tárgyban a Székely Nemzeti Múzeumnak. Ennek hatására jegyezték fel Koréh István és Gödri Ferenc visszaemlékezéseit, illetve rajzot készítettek a kivégzés helyszínéről.<sup>102</sup> A festmény elkészültéről ismeretekkel nem rendelkezünk, de tény, hogy a Kreith-gyűjteményt publikáló, Kacziány-kötetben nincs ilyen ábrázolás; ezzel szemben belekerültek Koréh István és Gödri Ferenc leírásai a kivégzésről.<sup>103</sup>

Váradi mozgalmát a szépirodalomban is megörökítették. A Váradi-balladákat egybegyűjtő Benedek Elek fiatal korában színművet akart írni a témáról. A két világháború között élt és alkotott református püspök teológus-író, Makkai Sándor két művében is megemlékezett Váradiról. 1945 után pedig a Veress Sándor munkáját és Koós Ferenc naplóját sajtó alá rendező Beke György készítette történelmi regényt az 1849–1854 közötti székelyföldi mozgalmakról.<sup>104</sup>

1919 után a helyi román katonai parancsnokság löteret alakított ki az Őrkő lábánál. Bővítési munkálatai miatt az emlékoszlop eltávolítása aktuálissá vált. 1936-ban lebontották, a két vértanú földi maradványait pedig kiásták. Nagy gyászpompával végbement újratemetésükre és a puszkagolyók által több helyen megcsonkított síremlék új nyughelyükön való felállítására a református erődtemplom cintermében került sor. A sírjuk mögé, a vár falára 1943 májusában

100 *Demeter*: i. m. 127. p., *Demeter Lajos–Kisgyörgy Tamás*: Életem, Háromszék. 1. kötet. Boldog békeidők. Emlékképek a XIX–XX. századból az 1848–49-es szabadságharctól Szarajevóig. Sepszentgyörgy, 2011.

101 *Demeter–Kisgyörgy*: i. m. 111. p.

102 SÁL Váradi és Bartalis. Dosar 511. gr. Kreith Béla levele a Székely Nemzeti Múzeumhoz. Budapest, 1899. július 16. Másolat.

103 *Kacziány*: i. m. 137. p.

104 *Albert*: i. m. 99. p.; *Makkai Sándor*: Mi Ernyeiek. Budapest, 1940. 36–40., 50., 151–152. pp.; Uő.: Örök Erdély. Budapest, 1940. 17. p.; *Beke György*: Világos után. Budapest, 1991.



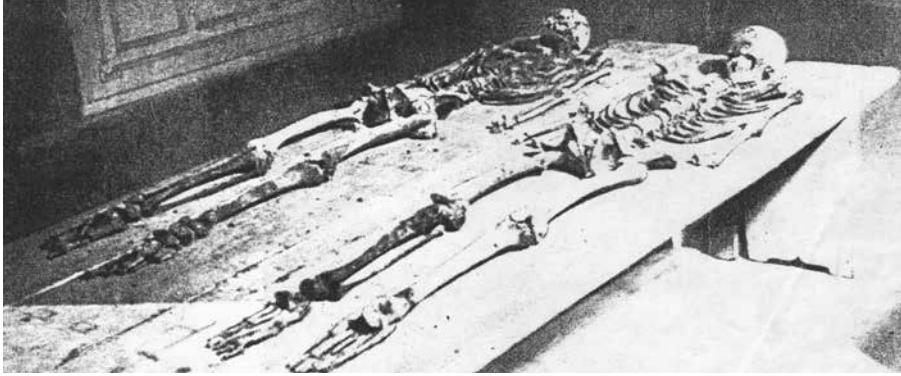

*Fénykép az 1936-os exhumálásról.*

emléktáblát helyeztek el,<sup>105</sup> a vesztőhelyre pedig még 1942-ben Puskás István uzoni kőfaragóval egy impozánsabb, két méter magas emlékművet terveztek. Utóbbi kivitelezésére a bekövetkezett világháborús események és az azt követő változások miatt sajnos nem került sor. A ma is álló betonból készített márványtáblás emléket 1958-ban állították, egy időben a zágoni Mikes-kertben lévő Mikes Kelemen-emlékoszloppal. Ekkor helyeztek emléktáblát a Székházra (itt jelentette ki 1848 novemberében Gábor Áron, hogy ágyút önt), a Kiss-féle házra (akkori tudósok szerint Gábor Áron a város mestereivel itt öntött négy ágyút), és a Lábasházra, ahol Váradi József és Bartalis Ferenc siralomházára volt.

1990 óta Kovászna megye és Sepsiszentgyörgy város közönsége minden év március 15-én feleleveníti az 1848-49-es forradalom és szabadságharc, valamint a székely vértanúk emlékeztét. Ennek a helye a sepsiszentgyörgyi református templomot körülvevő várfalán elhelyezett emléktáblánál és a sírkertben lévő obeliszknél.

### Összegzés

Forrásaink alapján megállapíthatjuk, hogy bár Váradi korábban kapcsolatban állt Makk Józseffel, az 1852-es megbízatását elsődlegesen Gál Sándortól nyerte, és a felkelést az ő irányelvei alapján kívánta szervezni. Ugyanakkor teljesen nem tudott elszakadni Makktól sem, erre az utóbbitól kapott felhatalmazása egyértelmű bizonyíték. Váradi Gálhoz írt jelentéseit kénytelen volt többször is Makkon keresztül továbbítani, noha ez inkább csak teher volt a számára. Emellett Makk többször is beleavatkozott megbízottjai útján Váradi háromszéki tevékenységébe (pl. betegsége idején).

Ha Makk és Gál emigrációból végzett székelyföldi tevékenységét vizsgáljuk, a jó szándékot feltételezve is erős kétségeink vannak, lehetnek: vajon elősegítette-e működésük az önkényuralmi rendszer gyengülését?

105 Demeter: i. m. 128. p.

A törökországi magyar emigránsok körében erős ellenérzés uralkodott Makkal és Gállal szemben. Erőszakos módszereik és homályos terveik távol tartották az együttműködéstől a volt honvédtiszteket mind Törökországban, mind Erdélyben. Veress Sándor, Pap János, vagy Aschermann Ferenc, Kovachich Horváth Ignác és Székely Gergely ellenszenve és kételkedése kizárólag Makknak és Gálnak szólt, elkötelezettségük megkérdőjelezhetetlen.

Természetesen felmerülhet Kossuth felelősségének kérdése is, hiszen Makk és Gál a felhatalmazást tőle kapta. Csakhogy Kossuthnak eleve fenntartásai voltak, ezeken csak nővére közbenjárására és a Makk által Magyarországról hozott, egyébként valótlan hírek hatására változtatott. E képzelet szülte hírek terjesztésében Makk mellett Rózsafi, sőt maga Váradi is komoly szerepet játszott. Amint Kossuth értesült Makk és Gál túlkapasairól, megvonta tőlük a bizalmát, működésüket leállítani azonban a nagy távolság miatt nem minden esetben tudta. Igaz: Kossuth utólagos döntése az időközben kivégzetteknek vagy börtönbe kerülőkön nem sokat segített.

Gál erdélyi felszabadítási tervezete irreális elképzeléseken alapult. Márpedig Váradinak eszerint kellett működnie. Missziójáról a bécsi titkosrendőrség információval bírt, de sokszor még kémre sem volt szükség, mivel a hírek nem maradtak titokban. A titkolózás azonban a mozgalom szervezését akadályozta.

Felmerülhet a jogos kérdés, hogy az információk birtokában a császári hatóságok miért nem léptek fel már a mozgalmak kezdetén? Miért nem fogták el gyorsan a vezetőket? E téren csak találgatni tudunk. Nem lehet kizárni, hogy meg akarták várni, hányan csatlakoznak és így nagyobb eredményt tudjanak felmutatni. Márpedig a nagy létszámú önkényuralmi apparátusnak szüksége volt az eredményekre, hiszen ezzel igazolta saját létét.

Váradi háromszéki mozgalomát a helyi katonai és csendőri erők könnyen felszámolták. Bukását a fent ismertetett okokon kívül a pénzhiány és a lakosság egy részének ellenérzése, passzivitása is előidézte.<sup>106</sup>

106 Ez érthető, hiszen a több mint másfél év anyagilag, erőnlételeg is kifárasztotta Háromszék népét. A háborúskodás, a honvédek ellátása, majd az orosz betörések ideje alatti rekvirálások, a fegyverletétel után a cári és az őket felváltó császári katonák ellátása, a kirótt hadisarc, a szék kórháza kikényszerített építésének költségei stb. odajuttatta a köznépet, hogy az inkább nyugalomra, békére vágyott. Nem mondott le a magyar szabadság eszméiről, nem adta fel a reményt, hogy győzedelmeskedni fognak az elnyomó hatalom felett, de azt nem önmaga erejéből fakadóan, hanem a Kossuth-emigráció által toborzott és szervezett külföldi haderőtől várta. Szemléletesen fogalmazott a többször említett kilyéni Székely Gergely, amikor azt írta „1850 tavaszán délnyugat felől párnapig tartó mennydörgésszerű rázkódásokat hallva, általános volt a népből, hogy menekülteink külbatalom segítségével csatáznak a határszéleinket képező havasokon. Sőt népünk műveltebb része is azt beszélte, hogy Kossuth a Dardanellákat(!) hozza segítségünkre.” (Székely Gergely: Hetvenhárom év itthonn. Korrajz és politikai elmélkedések. Brassó, 1895. 60. p.) Igaz voltak sokan, akik „nem engedtek a negyvennyolcból”. Ilyen volt például sepsiszentgyörgyi Gyárfás József volt honvéd hadnagy, akit azzal vádoltak, hogy „többféle emberek járták [a] házát, ezek között olyan vagyontalan forradalmi érzetűek is, kik egy történetű forradalomról ábrándoztak”. Hasonló vétkes miatt zaklatták Császár Károlyt is. A feljelentés szerint az egykori székely huszár „a rosszerzetű forradalomba[n] bővebben résztvevőkkel társalgott, és a közvélemény szerint egy jövő forradalomra ábrándozott” (SÁL. Fond 14. nr. 2/179. fol. 56., 67.), az utóbbiakra példa Váradi József és mindazok, akik vállalva a kockázatot, hittek az összeesküvés sikerességében.

Gál számos esetben csak hitegette őt, hiszen pénzzel nem rendelkezett, így az Erdélybe való betörés terve is csak illúzió maradt, a bukás csak idő kérdése volt.

Váradi József idealista és kalandos forradalmár volt, aki őszintén hitt az elveiben. Meggyőződésén és irreális tervein még barátjának, Veress Sándornak a győzködésére sem volt hajlandó változtatni. Nem szabad azonban arról megfeledkeznünk, hogy a 19. század a romantika korszaka és Váradi József ennek az időszaknak a szülöttje volt.

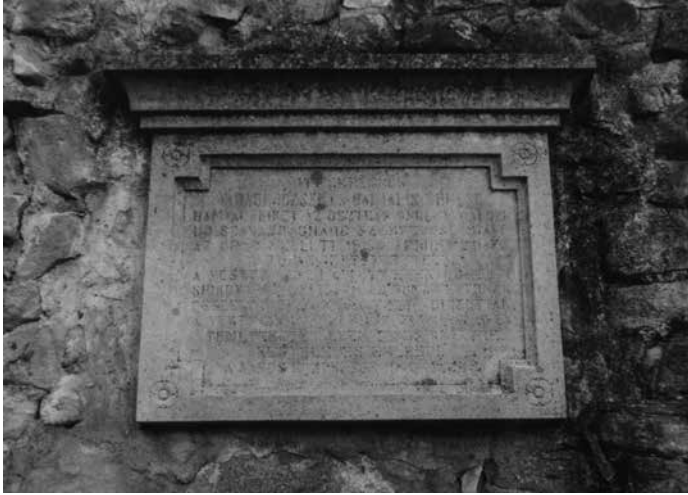

*Váradi-Bartalis emléktábla a sepsiszentgyörgyi vártemplom falán.*



*Váradi József és Bartalis Ferenc sírköve a sepsiszentgyörgyi vártemplom sírkertjében.*

NEW DATA AND VIEWPOINTS TO THE HISTORY OF JÓZSEF VÁRADI'S MOVEMENT  
IN HÁROMSZÉK IN 1853–1854

The new permanent exhibition of the Military History Museum, recalling the history of the 1848–1849 Hungarian Revolution and War of Independence, devoted a few lines to the memory of József Váradi and his fellows who were executed in Sepsiszentgyörgy (today Sfântu Gheorghe, Romania) in 1854. According to the exhibition text, Váradi and his fellows, commissioned by Colonel József Makk, organised an uprising group of forty persons in Háromszék, but their plot was detected and suppressed by the Imperial Army and the authorities. The authors of the paper endeavour to introduce the movement.

Following the defeat of the 1848–1849 Revolution and War of Independence, the Hungarian Exile, lead by former Regent-President Lajos Kossuth, set its main aim in the liberation of the country. Their efforts, however, were much hindered by the fact that Hungary, being part of the Habsburg Empire, mostly had internal frontiers; she had outer borders only with the Ottoman Empire, Serbia, and the Romanian Principalities. A further problem involved the fact that along the border there were ethnic minorities living (Croats, Serbs, Romanians, etc), the members of which took up arms against the Hungarian government in 1848–1849, thus hardly any support could have been expected from them. There was one exception: the Székely Land, the only coherent Hungarian ethnic region in Transylvania at that time. The war of self-defence in 1848–1849 in Transylvania had its foundation in the Székely people, Székely recruits and conscripts gave the majority of the men serving in the Transylvanian formations of the revolutionary army. There were several officers in the Exile who had fought in the Transylvanian Army Corps and thus had knowledge and experience about the region. As a result of the above conditions, the Székely Land and the Székely people had a prominent role in the Exile's plans about the liberation of Hungary.

The introduction of the paper acquaints readers with the various theories of the literature on the topic of Váradi's movement. Based on the explored sources it is safe to say that although Váradi had contacts with József Makk previously, he primarily was commissioned by Colonel Sándor Gál in 1852; and he wanted to organise the uprising according to the latter man's directives. Nevertheless, he could not break away completely from Makk, either – which is clearly shown by the authorization he received from Makk. Váradi was often obliged to send his reports to Gál via Makk's hands, though Makk's work was more of a burden for him after a while. In addition, there were times when Makk, with the help of his commissioners, interfered with Váradi's operations in Háromszék (for example during Váradi's illness).

The paper gives an account of the strong aversion Hungarian immigrants in the Ottoman Empire had against Makk and Gál. The two men's violent methods and blur plans were major obstacles to their being accepted by former *Honvéd* officers living in the Ottoman Empire and in Transylvania. Sándor Veress and János Pap, Ferenc Aschermann, Ignác Kovachich Horváth and Gergely Székely were also fighting for the country's constitutional rights, but they found other ways of doing so. They believed in the idea, it was only Makk and Gál whom they disliked and did not trust.

The authors prove with authenticity that Sándor Gál's plan about the liberation of Transylvania was based on unrealistic ideas, and Váradi had to work according to that

plan. The secret police in Vienna had intelligence about his mission, but no spies were used in several cases, as the news did not stay in secret. Although Makk and Gál ordered the members to keep the plot top secret, secrecy hindered the organising work. For the sake of results even Váradi was forced to reveal himself and the goals of his plot to many people, and the information reached the Imperial authorities, too.

Váradi's plot in Háromszék was easily crushed by the local military and police forces. Gál gave Váradi empty promises on several occasions, for he had no money and thus the plan of breaking into Transylvania remained a false hope, and defeat was only a matter of time. The fall, in addition to the above described circumstances, was caused by the lack of funding and also by the aversion and passivity of some of the inhabitants.

#### NEUE DATEN UND GESICHTSPUNKTE ZUR ABHANDLUNG ÜBER DIE GESCHICHTE DER BEWEGUNG IN HÁROMSZÉK VON JÓZSEF VÁRADI 1853–54

Im 4. Saal der neuen Ausstellung im Ungarischen Museum für Militärgeschichte über die Revolution und den Freiheitskampf von 1848–49 gedenkt der Kurator in einigen Zeilen den 1854 in Sepsiszentgyörgy hingerichteten József Váradi und seinen Kameraden. Der Beschreibung nach hatten sie – im Auftrag des Generals József Makk – in Háromszék eine 40 Mann starke aufständische Truppe organisiert, die Bewegung wurde aber von den kaiserlichen Militärs und Behörden aufgedeckt und erstickt. In der obigen Abhandlung wird der Versuch unternommen, die Bewegung József Váradis historisch zu verarbeiten.

Nach der Niederschlagung der Revolution und des Freiheitskampfes von 1848–49 wurde von der ungarischen Emigration, nach ihrem Anführer Kossuth-Emigration benannt, als Hauptziel die Befreiung des Landes angesetzt. Die Verwirklichung der Bestrebungen wurde aber dadurch erschwert, dass Ungarn als Teil des Habsburgerreiches zum größten Teil innere Grenzen hatte, die äußeren verliefen zum Osmanischen Reich, Serbien und den rumänischen Fürstentümern. Problematisch war weiterhin, dass an den Grenzen Völker lebten, die sich 1848–49 bewaffnete Kämpfe mit der ungarischen Regierung lieferten (Kroaten, Serben, Rumänen u.a.), und auf deren Unterstützung man so kaum zählen konnte. Es gab nur eine Ausnahme: des Szeklerland, das einzige zusammenhängende Gebiet der ethnischen Ungarn in Siebenbürgen. Im Selbstverteidigungskampf von 1848–49 bildeten die Szekler die Basis in Siebenbürgen, die siebenbürgischen Einheiten der Revolutionsarmee wurden zum überwiegenden Teil aus ihren Reihen angeworben oder rekrutiert. Unter den Emigranten befanden sich zahlreiche Offiziere, die in den Verbänden des siebenbürgischen Korps gekämpft hatten, und so über Ortskenntnis und Erfahrung verfügten. Diesen Umständen ist es zu verdanken, dass dem Szeklerland und den Szeklern im Plan der Kossuth-Emigration, das Land zu befreien, eine herausragende Rolle zuteilwurde.

In der Einleitung der Publikation werden wir mit den Theorien bekanntgemacht, die von der Fachliteratur über die Bewegung Váradis skizziert wurden. Anhand der untersuchten Quellen können wir feststellen, dass Váradi früher zwar in Kontakt mit József Makk stand, primär aber von General Sándor Gál beauftragt wurde, und den Aufstand seinen Richtlinien nach organisieren wollte. Zugleich unterhielt er immer

noch enge Verbindungen zu Makk, was von dessen späteren Ermächtigung bewiesen wird. Váradi war gezwungen, seine Meldungen an Gál über Makk weiterleiten zu lassen, obwohl dessen Tätigkeit für ihn später eher nur eine Last war. Zudem mischte sich Makk mittels seiner Beauftragten mehrmals in die Tätigkeit Váradis in Háromszék ein (z.B. zur Zeit seiner Krankheit).

Die Abhandlung verweist darauf, dass in den Kreisen der ungarischen Emigranten in der Türkei eine starke Abneigung gegenüber Makk und Gál herrschte. Deren aggressive Methoden und unklare Pläne hielten viele ehemalige ungarische Honvéd-Offiziere in der Türkei und in Siebenbürgen zurück. Dabei kämpften Sándor Veress und János Pap, Ferenc Aschermann, Ignác Kovachich Horváth und Gergely Székely ebenfalls für die Verfassungsrechte des Landes, obwohl mit anderen Methoden. Sie glaubten an die Idee, ihre Zweifel und Antipathie galten allein Makk und Gál.

Die Verfasser weisen glaubhaft nach, dass der Plan Sándor Gáls von der Befreiung Siebenbürgens auf irrealen Vorstellungen beruhte. Váradi musste sich jedoch danach richten. Die Wiener Geheimpolizei war über seine Mission informiert, aber oft bedurfte es gar keiner Spione, da die Nachrichten kein Geheimnis blieben. Makk und Gál wiesen die Mitglieder zwar auf strengste Geheimhaltung hin, dies behinderte allerdings die Organisation der Bewegung. Um Ergebnisse zu erzielen, war Váradi gezwungen, seine Identität und die Ziele seiner Tätigkeit immer mehr Personen preiszugeben, und die Informationen erreichten früher oder später die kaiserlichen Behörden.

Die Bewegung Váradis in Háromszék wurde von den örtlichen Militärs und Gendarmen ohne Mühe liquidiert. Gál machte ihm oft nur leere Versprechungen, da er über kein Geld verfügte, und so blieb sein Plan vom Einfall in Siebenbürgen nur Illusion, der Zusammenbruch war nur eine Frage der Zeit. Sein Untergang wurde neben den erwähnten Gründen auch durch Geldmangel, der Antipathie und der Passivität der Bevölkerung hervorgerufen.



Ságvári György



BÁBALAKOK ÉS LÓMAKETTEK – AVAGY EGY KIÁLLÍTÁS KELLÉKEI MAUGSCH  
FERDINÁND PAPÍRMASÉ GYÁRÁBÓL, 1896

1894. december 13-án Gromon Dezső honvédelmi államtitkár az 1896-os millenniumi kiállítás hadügyi csoportbizottsága elnöke és Maugsch Ferdinánd<sup>1</sup> bártfai játékgyáros szerződést kötött a millenniumi hadügyi kiállítás „bábalakjainak és lómakettjeinek” elkészítésére. Tanulságos a bártfai bábuk története – a végén kis fiaskóval; a játékgyáros közel tucatnyi bábalakkal adósa maradt a megrendelőnek. A hiányt majd a közös hadsereg gyalogságot bemutató része sínyli meg, a kiállítás látogatói azonban ebből semmit sem érzékelnek. Tudomást is csak később szerezhettek róla – ha még egyáltalán érdekelt valakit ilyen apró baki a kiállítás hangos sikere után –, a rákövetkező évben jelent katalógusból.<sup>2</sup> A vállalás másik része, a sokkal munkásabb lómakettek ugyanakkor rendben elkészültek, vagyis a rosszabbik mellett lett egy sikerebb része is a történetnek, s így az egész, tanulságaival együtt, akár optimistára kerekíthető. És mindezekén túl, a dolgok tényszerűsége: a bártfai gyárból, beérkezendő a városligeti kiállítási célállomásra, 1896. március végén tették vasútra az első szállítmányokat. Az emberbábukat először, április közepétől pedig a lómaketteket.<sup>3</sup> A hónap végére minden elkészült anyag Budapesten volt, csak – amit már tudunk – a közel tucatnyi emberbábu nem.

Lehet-e érdekes ma egy majd' ötnegyed századdal ezelőtti „kiállítási ségédanyag történet”? Azt hisszük, igen. A mai kiállítás-rendezői gyakorlatban

1 Maugschot hol az anyakönyvezett „Ferdinánd” keresztnévvel, hol a korban szokásos módon rövidített magyar variánsával, a „Nándorral” illették. Írásunkban mindkét verziót használjuk.

2 „... *Eredetileg a gyalogság és a vadászcsapatok különböző rendfokozatait feltüntető legénységi csoport volt ide tervezve* (ti. a gyalogsági terem közepére – S. Gy.), úgy, hogy a szabályszerűen felöltöztetett katonai bábalakok a zászlót jobbjában magasan tartó zászlótartó körül csoportosultak volna. Ezen tervtől azonban az utolsó pillanatban el kellett állni, mivel a gyáros a csoporthoz szükséges bábalakokat nem tudta időre szállítani.” In: Magyarország közgazdasági és közművelődési állapota ezeréves fennállásakor és az 1896. évi ezredéves kiállítás eredménye. 4. kötet, Az 1896. évi ezredéves kiállítás eredménye. Hadügyi: közös hadsereg, haditengerészet, honvédség, csendőrség, a történelmi kiállítás hadügyi része. Szerk.: *Matlekovits Sándor*. Budapest, 1897. A katalógus sorozatnak összesen kilenc kötete jelent meg.

3 Az első lószállítmány beérkezéséről a kiállítási célállomásra a kiállítási igazgatóság távmondatban értesítette a hadügyi bizottságot, amit a Honvédelmi Minisztérium telefonügyelete egy cetlin imígyen rögzített: „*üzenik, hogy hat kitömtöt lo megerkezett és az ál rajta értesitend IV/17*” (sic!) HM HIM Hadtörténelmi Levéltár (HL) 47. doboz. „Az 1896-os ezredéves országos kiállítás iratai.” 1896 / XVII. osztály, hadügyi, HM 688/1896. április 17.



a kiállítási bábuk tényleg segédanyagoknak, installációs kelléknek számítanak. A millenniumi évtizedekben még szinte műtárgynak számítottak, egy jól sikerült bábu, kis túlzással szobrászi teljesítménynek: életszerű figurák, arcvonásokkal, olyanok, amelyeket jobbára csak panoptikumokból ismerünk. A kiállítási bábuk önmaguk is a látvány részét képezték. Besoroltak az enteriőrök tárgyai közé, s abban az embert helyettesítették. Naturális megjelenésükkel a „minta-érzést” segítették a látogató felé, hogy amit lát, az maga lenne a valóság kis szelete. Minden egyedi alak, minden ily módon megmintázott ember vagy állat egy-egy elkapott életképet, a pillanatot próbálta a térben kiterjeszteni. A látvány nem üzent, nem kívánt absztrakciót sem a szemlélőtől. A mai kiállítási bábu ugyanakkor arcnélküli váz, stilizált testformákkal, műtárgy-hordozó, alig észrevehető kellék a kiállítási enteriőrökben. Talán emiatt a kontraszt miatt sem érdektelen a régi történet.

Véletlen hozta, hogy a Hadtörténelmi Levéltár honvédelmi minisztériumi iratai között rábukkantam két doboznyi anyagra, amelyet egykor a millenniumi kiállítás hadügyi bizottságának előadója, Melichár Kálmán<sup>4</sup> honvédelmi miniszteri titkár archivált. Előadói tevékenységének anyagait gyűjtötte össze, hivatalos és magán leveleket, táviratokat, beszámolókat, jelentéseket, tanácskozási jegyzőkönyveket, feljegyzéseket, számlákat, szerződéseket.<sup>5</sup> Többek között Maugsch Nándor bálalakjairól és lómakettjeiről szóló iratokat, amelyekből jól dokumentálható maga a történet. Írásom esettanulmány. A történések a bábuk körül forognak, a háttérből azonban más dolgok is felsejlenek, a millenniumi ünnepi előkészületek, morzsák a korabeli állami bürokrácia működéséről, munkamoráljáról, a sikerért tevékenykedő középszintű apparátus ügybuzgalmáról, olykor fontoskodásáról, általánosságban egy korszak gondolkodásáról, mentalitásáról. És nem utolsó sorban ismereteket szerezhetünk egy ritka „iparág” működéséről, hétköznapjairól.

Történetünk kerete a hadügyi kiállítás. A kiállítás a Városligeti tó állatkert felőli részének két partján kapott helyet, négy nagyobb épületben és több kisebb objektumban, közel 5000 négyzetméteren. Külön épületben mutatkozott be a közös hadsereg, a honvédség – Maugsch Ferdinánd gyártmányai ebben a két épületben kaptak helyet. Külön pavilonja volt a haditengerészetnek és a magyarországi hadiszállítóknak is, ez utóbbi két hely azonban bábuink és műlovaink szempontjából érdektelen, az ott használt bábuk nem Maugsch gyárában készültek. A kiállítás körül, mint rendezők és közreműködők, sokan bábáskodtak, közülük többen is, így vagy úgy, kapcsolatba kerültek bábuinkkal és műlovainkkal. Az adminisztrációt vezető Melichár Kálmánt fentebből

4 Melichár Kálmán (Kassa, 1856. október 19. – Budapest, 1945. december 15.) 1880-ban szerzett jogi diplomát, s még ugyanebben az évben a Honvédelmi Minisztériumban helyezkedett el, ahol végigjárva a hivatali ranglétrát, 1891-ben lett miniszteri titkár, 1899-ben osztálytanácsos. Első kiállítási megbízatása az 1889-es párizsi világkiállítás hadügyi csoportjának előadói tiszte. Tudományos tevékenysége főleg az egyházjogra és a táborigények történetére terjedt ki.

5 A dobozok jelzete: 46. doboz, 1896 / XVII. osztály, hadügyi, 101 – 452 alapszám. Az 1896-os ezredéves országos kiállítás iratai; 47. doboz, 1896 / XVII. osztály, hadügyi, 453 – 699 alapszám. Az 1896-os ezredéves országos kiállítás iratai.

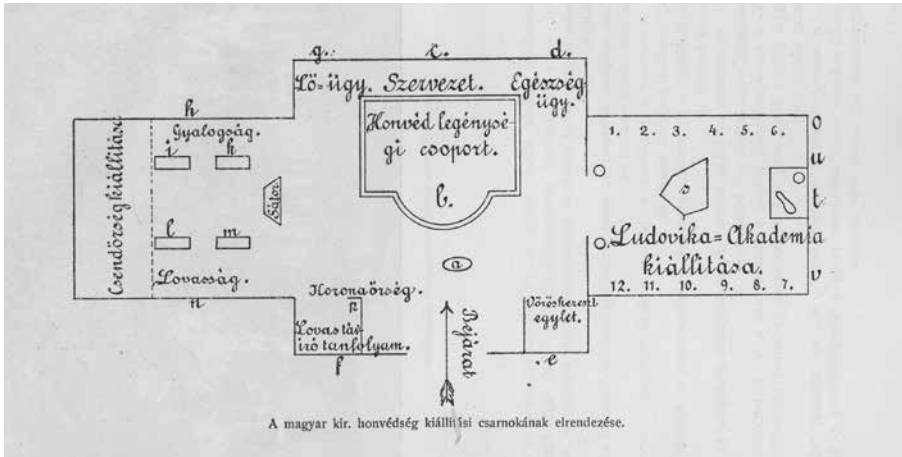

### *A honvédségi kiállítási pavilon alaprajza és tematikai elrendezése*

már ismerjük. Kulcsszereplőnk továbbá a kiállítás fő kurátora, a honvédségi rész forgatókönyvét összeállító Balás György alezredes, első időben mint a Ludovika parancsnokhelyettese, később a nyitrai gyalogezred parancsnoka, és Bernolák Károly vezérőrnagy később altábornagy, a honvédelmi Minisztérium I. ügycsoportja főnöke. Ők hárman tartották kezüket az üzleten, instruálták és ellenőrizték Maugsch Ferdinándot. A többi „bedolgozó” szakértő (voltak jócskán) konkrét ténykedése kapcsán kerül majd említésre.

A fentebb már idézett katalógus részletéig hatolva írta le a hadügyi kiállítást.<sup>6</sup> A kiállítás előtörténetéről mesélő fejezetben a szerző, Melichár Kálmán így írt a bábukról és lómakettekről: „a hadügyi csoportbizottság mindenütt az összhang és a kedvező benyomás elérésére törekedett, s így természetesen a báb- és lóalakok előállításánál is arra fektette a fő súlyt, hogy élethű utánzataikkal és tetszetős formájukkal a bemutatandó katonai alakoknak megnyerő képét adják.”<sup>7</sup> Vagyis ilyenek voltak az elvárások, ilyen kívánalmakat támasztott a bizottság a kiállítás megnyitása előtt másfél évvel a kiválasztott Maugsch Nándor számára.<sup>8</sup>

6 Matlekovits: i. m.

7 Uo. 55. p.

8 Maugsch Ferdinándról (Bécs, 1849. október 13. – Békéscsaba, 1906.) és gyáráról részletesebben lásd *Térszabó Júlia*: Játékgyár a századfordulón. Az első magyar fa- és machée játékszergyár, Bártfa-Békéscsaba története 1884–1904–1910. In: Békés Megyei Múzeumok Közleményei 20. Szerk.: *Dér László–Nagy Gyula*. Békéscsaba, 1999. 347–367. pp. A Maugsch család történetére: <http://www.cgsi.org/content/viktoria-tothova>; (A letöltés időpontja: 2014. 02. 11.) A gyár az 1890-es évtized végére csődbe ment, és Werther Hugó nevére került („Werther és társa első magyar machée játékszer gyára”), aki tevékenységét 1904-től már Békéscsabán folytatta. Családi viszályok után Maugsch Nándor is Békéscsabára költözött, ott is halt meg 1906-ban. Fia, Maugsch Gyula (Besztercebánya, 1884 – Ausztria, 1946) szobrászművész, aki főleg kispasztikában jeleskedett, de számos, ma is látható köztéri szobrot is alkotott.

Cége (Maugsch N. I-ső Magyar Machée-játékszergyár) a nem igazán nagyszámú, hasonló profilú magyarországi vállalkozások között a legismertebb volt. Szakmai respektusát, hazai és nemzetközi hírnevét az 1885-ös Országos Kiállítás alapotta meg; bemutatott termékeiért aranyérmeket kapott: gyermekjátékaiért, amelyet a háziipari részen, illetve „élethű viaszbábuiért”, amelyeket a kiállítás néprajzi enteriőrjeiben mutattak be. Utóbbiakat – 160 életnagyságú alakot, 7132 forint értékben – a játékiparban később ugyancsak fényes karriert befutó Schönhut céggel együttműködésben állították elő.

Maugsch Besztercebányán alapította meg a céget 1881-ben, innen tette át székhelyét 1884-ben Bártfára. Az áttelepülés, a felvidéki ipar támogatása keretében, állami ernyő alatt zajlott, Rejtő Sándor miniszteri biztos közreműködésével, aki a város és a „gyermekjáték iparos” között közvetített. Bártfa jelentős kedvezményeket biztosított, bérleti díj fizetése nélkül 10 évre átadta a város a használaton kívüli, jó állapotú laktanyaépületét, a beinduláshoz pedig 400 forint segélyt. A gyár működéséhez szükséges energiát a szomszédos fűrészmalomból biztosították. A műhelyek felszereléshez és a beinduláshoz a szükséges faanyagot a város állta, minden más, beleértve az épület fenntartását és üzemeltetését is, Maugsch költsége volt.

A gyár tevékenysége az 1890-es évekre teljesedett ki. A munkáslétszám (a háziipari bedolgozókkal együtt) a folyamatos megrendeléseknek köszönhetően, éveken át stabilan 60–70 fő volt. A gyár termékeit nemcsak Magyarországon vásárolták, a játékok eljutottak a Monarchia piacaira, sőt Oroszországba, s még a tengeren túlra is. Különösen a színes textilbe vagy posztóba öltöztetett zsáneralakok voltak kelendők, cirkuszi zenekar, bohócok, padon ülő pipázó figurák és a hagyományos fiú és leány játékszerek: festett masékatonák dobozban, örbódéval vagy hangszerekkel, vagy baba formában, szabályos uniformisba öltöztetve.<sup>9</sup> De lépünk kicsit távolabbra a játékoktól, hiszen számunkra itt a nagy léptékű kiállítási bábukat készítő Maugsch Nándor az érdekes. Figurái fából és papírmáséból készültek, s amint arra felhívja a figyelmet, saját technológia szerint. Az alakok megjelenése változatos, bármely testállást, bármely pozitúrát képesek voltak megjeleníteni. A formatervező maga Maugsch, akinek ha nem is „szobrászi” képességeit,<sup>10</sup> de modellezni tudását üzleti partnerei is akceptálták; saját kezűleg készítette-szobrászkodta anatómiai pontosságú típusfiguráit,

9 *Térszabó*: i. m. 351. p.

10 Maugsch, amit róla megtudni lehet a dokumentumokból, nem volt egyszerű személyiség. Művésznek nem volna nevezhető, noha habitusába belefértek a művészkedő allűrök, s élt is azokkal. Soha nem lett „mester”, megmaradt „ipari formatervezőnek”, művészi képességei majd fiában, Maugsch Gyulában teljesednek ki. Zűrösek voltak családi viszonyai is. Úgy is mondhatnánk: az üzleti szférában művészként, a művészetben iparosként, vállalkozóként vett részt. Cége, mint láttuk fentebb, a sikeres üzletek ellenére is, becsődölt. Először az 1880-as évtized végére gyára bukása a hazai iparfejlesztés egyik negatív példája lett, legalábbis így minősíti *Bobula János* Magyarország iparügye (Pest-Buda, 1888.) című könyvében. Pedig elhelyezkedése az áruszállítás szempontjából nagyon jó volt, de a malommal való összekapcsolódás, és annak a működésétől való függés a termelés folyamatosságát akadályozta. S voltak más problémák is, melyek úgy tűnik a kezelő, Maugsch személyéből, módszereiből adódtak. A gyár sokkal kevesebbet termel, mint amire képes volna, – állítja a könyv, „hiszen teljes kapacitásával az egész ország játékszükségletét fedezhetné.” *Térszabó*: i. m. 351. p.

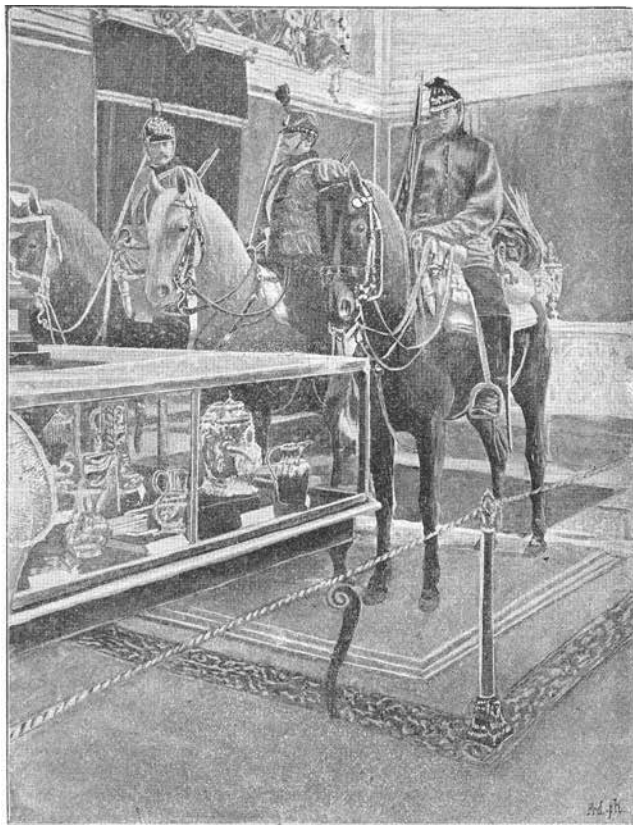

*„Bábalakok  
lómaketten” –  
dragonyos, huszár  
és ulánus a közös  
hadsereg lovassági  
termében*

amelyeket aztán részeire bontott, törzsre, végtagokra, végül ezekről gyártatta le papírmáséból a sokszorosított testalkatrészeket. A kész bábukat fa vázszerkezet tartotta meg a kívánt posztban.

A prototípus „szobrok” mindig konkrétak, vagy élő modellek, vagy modell fotók („élőképek”) után készültek. A korabeli ízlésben a kiállítási bábukkal, makettekkel szemben kívánalomként fő helyen az „életszerűség” állt. Korabeli képeket szemlélve első pillantásra nem is nagyon lehet eldönteni, hogy egy korabeli kiállítási enteriőrben élőképet, vagy élőkép utáni imitációt, különböző élethelyzetekbe beállított bábalakokat látunk. Az életszerűséget a változatos testállások mellett a naturálisan megjelenített arcok is sugallták. A bábarcok konkrét modell vonásait viselik, az ő fényképarcukról készültek, ellátva hajjal, szükséges arcszőrzettel, szempillával. Az arcokat vagy viaszból mintázták meg, vagy az arcfelületre, mintegy portrészzerűen, ráapplikálták az arcvonásokat. Ezeknek az elvárásoknak feleltek meg Maugsch figurái.

S egyben a kiállítási igazgatóság elvárásainak is, amely – pályáztatás ide, pályáztatás oda – kezdetektől őt favorizálta. Igaz, számba vehető versenytárs sem nagyon akadt Magyarországon, legalábbis olyan, amelyeknek elegendő kapacitása lett volna a gyártásra. Külföldieket, osztrákokat és németeket pedig a kiállítás

protekcionista szellemisége nem engedhetett az üzlet közelébe. Az egyetlen itthoni, egyébként véletlenül jelentkező cég, Csathó Aurél és Rumbold Bernát cége<sup>11</sup> a „Victoria” Zászló- és Papírmachégyár, Díszítési Vállalat nem jelentett konkurenciát.

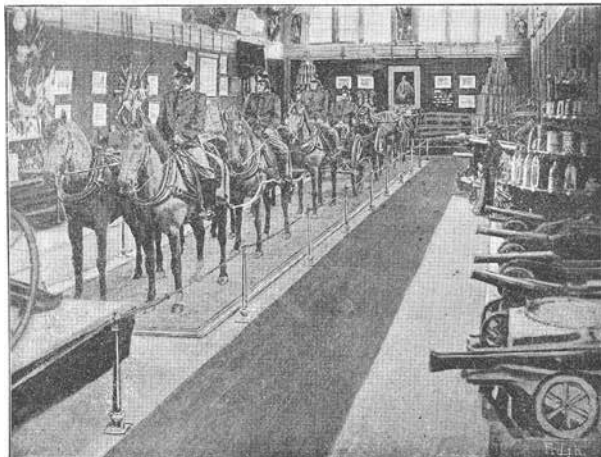

*A közös hadsereg tüzérosági terme: 1875M 9 cm-es tábori löveg teljes fogattal és legénységgel*

Maugsch egy előzetes szemlén, 1894. október 20-án mutatta be lovai és emberalakjai prototípusait. A bíráló bizottság általában elégedett volt, amint megállapították, az emberbábuk jól sikerültek, a lovaknál azonban voltak problémák, legfőképpen a lovak élethűségével, ugyanakkor azt is megállapították, hogy Maugsch jó mintázó, és emiatt is esett rá a választás. A döntésért ugyanakkor, amint azt a jegyzőkönyv rögzíti, a bizottság magával is nagyon elégedett volt, mert egy új magyar iparág, a műlő-készítés létrehozásában segédkeztek, ezzel pedig a magyar ipar támogatói lettek.

Hivatalos ajánlatát Maugsch 1894. november 14-én tette meg, 60 darab műlőra. Lovai fából és papírmáséból készülnek, – jelzi az ajánlatban, a technológia az ő saját találmánya. Kikötései: a kiállítási igazgatóság modellenként legkevesebb három lovat köteles rendelni, ennyi szükséges ugyanis a gazdaságos előállításához. Igényt tart emellett konzultációs lehetőségre, a közvetlen mintázáshoz pedig lovakat kér, és minden rendszeresített lófelszerelést, hámszerszámot, nyerges, kantárt, ami egyrészt a „ló teljes musculaturája”, másrészt a lovakra ráhelyezett felszerelés precíz mintázásához elengedhetetlen, kér továbbá felnagyított ló-fotókat, a felszerelésről pedig részletfotókat.

11 Csathó és Rumbold Budapesten, a Józsefvárosban működő cége valóban hasonló profilú volt, és úgy került képbe, hogy egy Maugschnak szóló levélre, címzéseként, Maugsch neve helyett, tévedésből „Mangold” nevet írtak, amit viszont a posta nem tudott azonosítani, s ezért a levelet „Rumbold” cégéhez kézbesítették. Rumboldék ezt felkérésnek vették, s tulajdonképpen a kiállítási igazgatóság meglepetésre bejelentkeztek, jelezve, hogy küldenének bírálatra modelleket. (Erre végül is nem került sor.) A félreértésről, a Rumbold cég bejelentkezésének okáról Bernolák Károly a hadügyi csoportbizottság 1894. december 1-jei ülésén tájékoztatta a bizottsági tagokat. Az ülés jegyzőkönyve: HL HM 102/1894. december 1.

A részletekről november 29-én egyeztek meg. A tárgyaláson a honvédség részéről Gromon Dezső államtitkár, Bernolák Károly tábornok, Balázs György alezredes, és Melichár Kálmán, a bécsi Hadügyminisztériumból Obermüller Károly, és természetesen Maugsch Ferdinánd vettek részt. Az általános elvárásokat Gromon summázta: minthogy a lovak a kiállítás bezárása után a leendő hadügyi múzeumban helyeztetnek el, a tetszetős megjelenésen túl a legfontosabb a tartósság, praktikus tanácsként hozzátéve még a molyok elleni védelem fontosságát. És a részletek: a lómodellek 1:1 méretarányban készülnek; a mintázáshoz a hátslovakat a Ludovika, a tüzérségi hámosokat a budapesti hadtest tüzérség, a málhásakat pedig a kassai hadtestparancsnokság bocsájtja rendelkezésre. A bizottság folyamatában ellenőrizheti a modellezést; a mintázás Budapesten történik, azt pedig, hogy a lovak milyen állásban legyenek, a megrendelő közvetlenül instruálhatja. 60 darab lóra lesz szükség, és legalább 12 egymástól eltérő állásra. Ebből az álló, a lépésben járó, és ügető állás élvez előnyt. A lovak fajtáját, nagyságát (marmagasság) és színét ugyancsak a bizottság határozza meg. Miután a vállalkozó elkészítette a lómodelleket, azt a bizottság átveszi, de a tényleges megrendelést majd a kiállítási igazgatóság teszi meg. A bizottság külön felhívta a figyelmet a „szőr utánnázása” fontosságára.

Kialakultak az árak is. Eszerint egy kisebb „magyar ló”, álló helyzetben, barna, sárga vagy fekete színben 120, a nagyobb 130, a nagy és erős 150 Ft/darab áron lesz megrendelhető. Ha a megrendelő valamelyik lovat fehér, szürke, almásfehér, vagy tarkás minőségben kéri, ez 10 plusz forinttal jár. Ha pedig futást vagy ugrást kell imitálnia, annak felára 20 forint. A mintakészítésnek külön ára volt, duplájába került, ugyanakkor az elkészült modellt a gyártóé marad. A modellek Bártfára szállításának költségei a vállalkozót terhelik, a kész lovak Bártfáról, Budapestre szállítása a kiállítás rendezőségét. Késedelmes szállítás esetén a készítő kötbérként, lovanként és naponként 10 forintot köteles fizetni. 30 napos késedelem esetén az áru elutasítható.

A szerződéskötés előtt volt még egy értekezlet, december 1-jén – ez egyben a Hadügyi Bizottság csoportbiztosainak első hivatalos alakuló ülése volt<sup>12</sup> – amelyen ismételten szóba kerültek a bábalakok. Megerősítették, hogy a lómakettből 60 darab a keret. Ebből a közös hadsereg 22-re tart igényt, a tüzérséghez hat, a vonatezredekhez négy hámos ló, a huszárokhoz (lovassághoz) négy hátszükséges, illetve még nyolc málhás ló különböző szolgálatokhoz. Ahogy akkor kalkuláltak, körülbelül 44 lómakett fog a kiállításba kerülni, vagyis a darabszám bőven belefér a hatvanas keretbe. Napirendre került az ülésen Putz József cs. és kir. főhadnagy lómakett ajánlata is. Putz a közös hadsereg bécsi ételmezési kiállításán felállított két lovat engedte volna át 1000 forintért a budapesti kiállításnak. A bizottság úgy értékelte, hogy a két műlovat nem a hadügyi, hanem a hadtörténeti részen használhatnák, s amikor Szendrey János a közeli jövőben Bécsbe

12 Az értekezlet a hadügyi bizottság csoportbiztosainak alakuló ülése volt Gromon Dezső elnöklése alatt. A résztvevők: Bernolák Károly és Kránitz János vezérőrnagyok, Kummer Antal cs. és kir. főhadbiztos, Majnik Béla m. kir. főhadbiztos, a két honvédelmi miniszteri titkár: Melichár Kálmán és Szendrey János, továbbá Müller Béla, a kiállítás műszaki tanácsosa (későbbi főmérnöke) és Weisz Manfréd gyáros a hadiszállítók részéről.

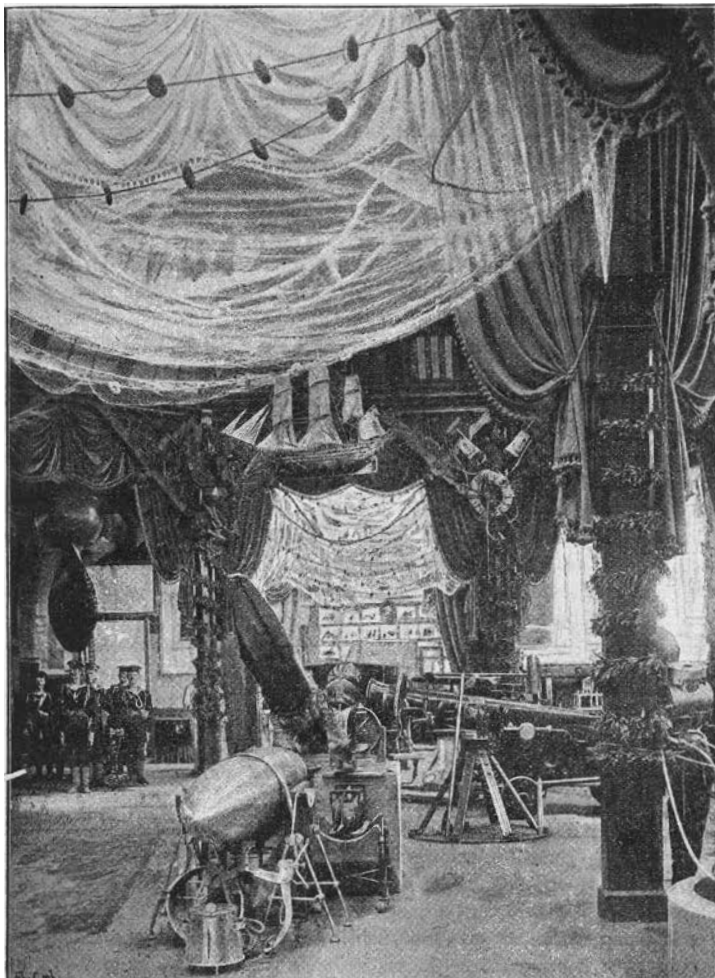

*A Haditengerészet kiállítása: háttérben a polai haditengerészeti múzeumból hozott bábalkok*

utazik, megvizsgálja azokat. Ha létrejönne valami üzlet, az Quittner Imrével, Putz ügyvédjével lesz elrendezendő.<sup>13</sup> És elhangzott még egy, nem is ajánlat, felajánlás; Weisz Manfrédé, aki a lómintázáshoz felajánlotta a tulajdonában lévő 12 bábalkot, minthogy arra neki majd csak 1896 márciusában lesz szüksége.

Maugsch pár napra rá jelezte, elfogadja a feltételeket. A szerződést 1894. december 13-án kötötték meg, Lukács György kereskedelemügyi miniszter hagyta jóvá, a két tanú Wenisch Károly és Farnady Imre volt.<sup>14</sup>

13 Üzlet feltehetőleg nem lett, legalábbis Putz ajánlatáról ezt követően nincs semmi további nyom.

14 HL HM 46. doboz, 107/1894. december 13.

A december 1-jei ülés határozatairól a közös hadügyminisztériumot és a haditengerészet főnökét december 7-én tájékoztatták.<sup>15</sup> Az aktuális ügyek között szerepelt a bábuk kérdése is; mennyi bábút és lovat kíván bemutatni a közös hadsereg és a haditengerészet a kiállításon; saját bábukat használnak-e a meglévő régebbi készleteikből, vagy újakat gyártatnak, s ha igen, ki készíti, és mennyiért. De kikötés: a bábuk nem lehetnek viaszból, a viasz a nyári rekkenő melegben megolvad.<sup>16</sup> Vagy az egységes megjelenés érdekében ők is Maugsch Nándor bábuit és lovait használnák? Ez utóbbi esetben szükség lesz a tervezett alakokról „élőképekre”, fotókra a katonákról, tengerészekről, hogy őket a művész (természetesen Maugsch Nándor) élethűen utánozhassa. Szükség lesz továbbá csoportképekre, abban az összeállításban és beállításban, ahogy az alakok és csoportok majd a kiállítási térben elhelyeztetnek.

A bizottság és a kiállítási igazgatóság ezután is folyamatosan figyelte és instruálta a Ludovikán mintázó Maugschot. Így már december 22-én, amikor Bernolák Károly vezérőrnagy, Waczek Ferenc őrnagy a 4. vonatosztály parancsnoka, mint a budapesti hadtest kirendelt szakértője, Balás György alezredes, Rácz Béla százados és Rekenye József honvéd főállatorvos, valamint Gränzenstein Béla miniszteri tanácsos, kiállítási igazgató és Müller Béla műszaki tanácsos, és a bizottsági titkár Melichár Kálmán tartott szemlét. A szemle nem egyszerű látogatás volt, a házigazda Balás György mint a Ludovika parancsnokhelyettese a fedett lovardában bemutatót tartott, csoportos élőképeken<sup>17</sup> prezentálta a bizottságnak a tervezett 33 honvéd alakot, 27 gyalogost és hat lovast, s egy külön málhás állatot.<sup>18</sup> Ugyanitt megtekintették a két készülő makettet is, az egyik magát a Ludovikát ábrázolta, a másik Budavár 1686-os ostromát.

15 HL HM 46. doboz, 102/1894. december 7. Vissza és előre ugorva az időben: a Honvédelmi Minisztérium Elnöki Osztálya – a közös ügyeknél szokásos módon – mindvégig folyamatosan tájékoztatta a bécsi hadügyminisztériumot a kiállítás aktualitásairól. Így 1894-ben május 25-én, majd szeptember 30-án, december 7-én, 1895-ben február 5-én, majd március 13-án és május 14-én. A tájékoztatás rendszeresen kitért a ló- és bábuiügyekre, a Maugsch műtermében történt szemlékre. Időnként a kiállítás legfőbb felelőse, a kereskedelemügyi miniszter is küld átiratot, így 1895. március 8-án, ugyancsak az aktualitásokról, hogy Maugsch éppen négy lovon dolgozik, mind különböző marmagasságú. Most lehet kiválasztani, melyikből hány darab kell. A lovak színeit később kell majd eldönteni. Kitér az emberalakokra is: a modelleket Maugsch még nem vette munka alá, de a kiválasztott és szabályszerűen felszerelt honvédekről készült fotók (az élőképek) már elkészültek. Lásd HL HM 46. doboz, 117/1895. március 8.

16 A közös hadsereg az eredeti szándék szerint, az 1894-es hadseregi kiállításon használt bábuit hozta volna Budapestre. Ezt abból az összefoglaló jelentésből tudjuk, amelyet Melichár 1895. május 14-én fogalmazott meg. HL HM 46. doboz, 166/1895. május 14.

17 A fotók februárban még nem voltak készen. Maugsch emiatt panaszkodott is a Honvédelmi Minisztériumban, ahonnan február 27-én Gromon Dezső államtitkár sürgette meg a Ludovika parancsnokát, hogy Balás Györggyel ismételten rendelkezesse össze a december 22-én megszemlélt katonákat, ugyanúgy teljes szerelvényben, ahogy akkor megjelentek, és készíttesse el róluk a szükséges fotókat, a kijelölt „állással, fejtartással, fegyverfogásokkal”. HL HM 46. doboz, 118/1895. február 27.

18 A jegyzőkönyv itt elég nagyvonalúan bánik a számokkal. Amikor tételesen is sor kerül a felsorolásra, már nyolc ló, illetve hét lovas alak szerepel. A lovas alakok: huszár tizedes, gyógykovács, trombitás, táviró, két közhuszár, lovas csendőr.



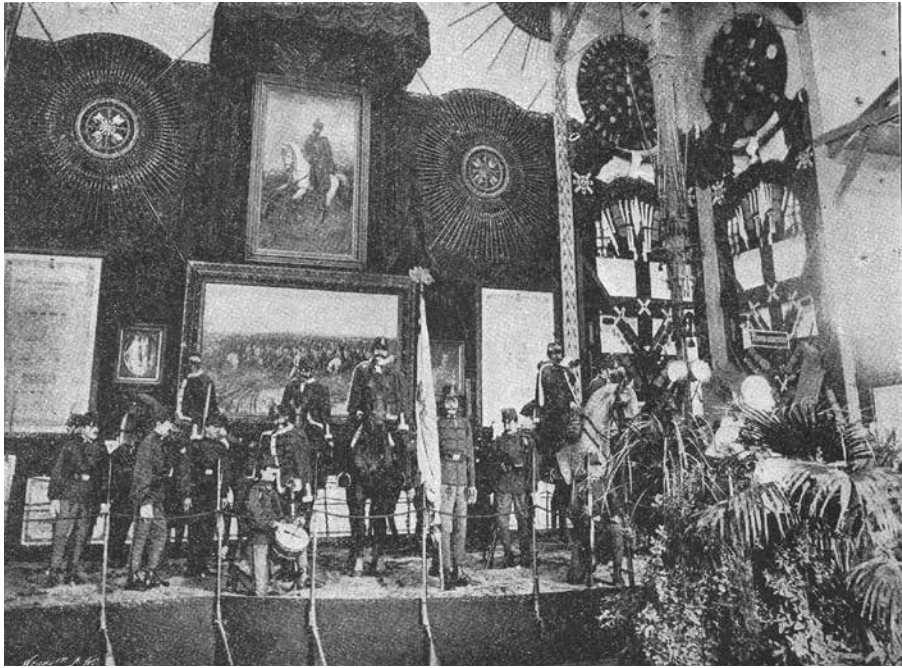

*A honvédségi kiállítás bábalakjai*

S természetesen Maugsch munkálkodását is megszemléltek, aki akkor éppen két lovat mintázott, egy 158 és egy 165 cm magas volt munka alatt. A bizottság a 158 cm-es modelltől megállapította, hogy az megfelel a szabályszerű legkisebb lómagasságnak, gondosan van kidolgozva, azonban baloldali lapockáját izmosabbá kell formázni, hogy a két oldal szimmetrikus legyen. Waczek tábornoknak volt egy külön megjegyzése is, hogy ti. nagy a ló feje (57 cm), amivel azonban a bizottság nem értett egyet, mondván, hogy az adott modell egy konkrét lóról készül, a mester pedig nem az „optimális lovat” akarta megformázni. A 165 cm-es lóval nem volt semmi probléma. Hat újabb lovat is rendeltek, s hozzá egy 162 cm magasat. Erről a hivatalos megrendelést, a modellekről szóló jegyzőkönyvi megállapításokat és az újabb rendelkezéseket Gränzenstein Béla kiállítási igazgató december 27-én postázta Maugschnak.<sup>19</sup>

A telet Maugsch lényegében végig szobrászkodta a Ludovikán kialakított műtermében. Ahogy Melichár a katalógusban írja, itt „szakértő lovasistek és állatorvosok szakszerű útmutatása mellett végezhette a mintázást. A szükségelt háta- és hámos lovakat, málbásállatokat a szabályzatszerű nyergeléssel, kantározással, és hámszerszámmal naponkint elővezettette; a lovakat különböző állásokban minden oldalról lefényképezettette, mintáit folyamatosan ellenőriztette.” S hogy még ennél is

<sup>19</sup> HL HM 46. doboz, 108/1894. december 27.

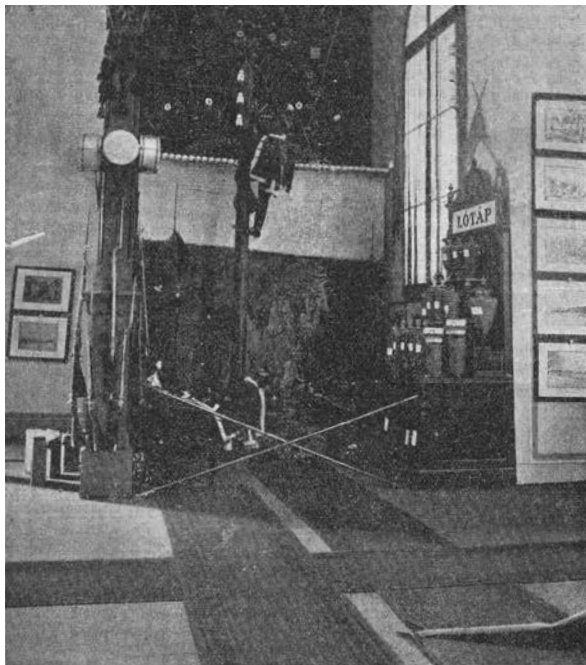

*Honvédbuszár  
sürgönypóznán – enteriőr  
jelenet lovas távbeszélő  
járőrrel a honvédségi  
kiállításban*

szakszerűbb legyen minden: a bécsi lovaglóliskolából is küldtek fotókat a mintázáshoz, amelyek a lovak különböző mozgásformáit mutatták be.

A bizottság 1895. március 13-án szemlézett újra. Reprezentatív szemle volt, illusztris résztvevőkkel, ott volt a bizottság elnöke Gromon, Dezső, a kiállítási igazgatóság részéről Schmidt József kiállítási igazgató és Müller Béla műszaki tanácsos, a Honvédség részéről Balás György alezredes és Rekenye József honvéd főállatorvos, a közös hadseregtől Waczek Ferenc őrnagy és Merkl Henrik tüzér százados, a történeti kiállítás hadtörténeti csoportjától pedig Münnich Aurél bizottsági tag országgyűlési képviselő és Szendrey János honvédelmi minisztériumi titkár. És természetesen Melichár Kálmán.

Maugsch ekkorra készült el az 1894. december 22-én megmustrált két ló gipszmintájával – s amelyek a bizottság megállapítása szerint, jól sikerültek. Hozzá lehet kezdeni a „papírmásé öntvények” készítéséhez. Az 1. számú mintából, amely a Ludovika „Czárné” lova után készült, a honvédség számára hármat rendeltek (egy-egy háts-, málhás-, illetve „csendőr” ló), egyet pedig a közös hadseregnek. A 2. számú, a 165 cm magas mintából, amely ugyancsak a Ludovika (pej) lováról készült, szintén hármat rendeltek, ám mivelhogy ebből a típusból a honvédségnek csak két darabra lesz szüksége, egyet átadnak a hadtörténelmi csoportnak. Döntés született négy újabb lómodellről is. A sorrendben 3. számúhoz (magassága 162 cm) a 16. huszárezred Clementina nevű szürkéje, a 4. számúhoz (magassága 164 cm) ugyancsak a 16. huszárezred Luciana nevű pej lova szolgált mintául. Mindkettőből négy-négy hátsat rendelnek, mintánként kettőt-kettőt a honvédségnek, illetve a közös hadseregnek. Az 5. és a 6. számú

mintához a császári és királyi 4. hadtest tüzérség adta a lovakat, egy „nagy pej” (róla készült a 180 cm-es modell) és egy „kis pej” (róla a 172 cm-es modell). Előbbiből két igást (Stangenpferd) rendeltek a tüzérségnek, a kisebbikből pedig kettőt-kettőt a tüzérség, illetve a vonacsapat számára. A bizottság lószakértői, Waczek, Merkl és Rekenye is ugyancsak igen elégedettek voltak a látottakkal, azt azonban kikötötték, hogy az igáslovak fejei levehetőek legyenek. A szemlén végül még három modell mintázásáról döntöttek, a sorrendben 7. számúhoz (175 cm magas) a 4. tüzérezred szolgáltatt majd mintalovat, ebből is négy lesz rendelendő, kettő a tüzérségnek, kettő a trénnek. A 8. számú, egy 156 cm magas tüzérségi málhás ló lesz, amelyből három kerül a közös hadseregi részbe, a 9. számúból pedig, amely 153 cm magas lesz, négy a trénhez, mint „hegyi vonat málhás állat”. A málhás lovak teherbírása legkevesebb 125 kg legyen.

Újból foglalkoztak a darabszámokkal, lényegében megerősítették a december 1-jén meghatározott számokat, eszerint a hadügyi csoport kiállításához 31 ló készül, ebből 22 lesz a közös hadseregé,<sup>20</sup> nyolc darab a honvédségé, egy darab pedig csendőrségé. A történelmi csoport 12 lóra tartott igényt. Az árak ugyanazok, mint amelyeket a decemberi szerződésben a felek kialkudtak.<sup>21</sup>

A következő szemlére 1895. április 9-én került sor. Igazán illusztris személyiségek érkeztek, a katonák, Bernolák és Kránitz tábornok, valamint a házigazda Balás alezredes és a közös hadsereget képviselő Waczek őrnagy társaságában a kiállítás szinte teljes vezérkara, Schmidt József kiállítási igazgató, Müller Béla kiállítási főmérnök, Szalay Imre, Czobor Béla, Pauler Gyula, Szendrey János a történelmi rész főrendezői, s még Münnich Aurél képviselő, a hadügyi csoportbizottság tagja. A közvetlen cél az legutóbb rendelt lovak szemlézése volt, a 175 cm-es tüzérségi lóé és a két málhás állaté, (amelyek természetesen elnyerték a meglelégedést), a kiállítási vezérkar azonban Maugsch ténykedése egészére is kíváncsi volt. És mindent megnyugtatónak találtak.

Maugsch ekkora már valóban rutinosan dolgozott, a mintakészítést pedig lényegében befejezte. Az elkészült „lósobrokat” a szerződésnek megfelelően vasúton Bártfára szállították, ahol megkezdődhetett az ipari előállítás. Maugsch pedig, gyári műtermében a rendelkezésére bocsájtott „élőképek” alapján hozzákezdett az emberbábuk mintázásához. A közös hadsereg és a honvédség „élőképei” lényegében rendelkezésre álltak. Ami még hiányzott a honvédségi térből, a koronaőrség és a csendőrség bábuihoz a beállított fotók. Ez ügyben Melichár ténykedett, s lépett kapcsolatba a koronaőrség parancsnokával, Vukovics János őrnaggyal illetve Reinle Gábor csendőr ezredessel.<sup>22</sup> a koronaőrség kérdése egyszerűbb volt, mindösszesen a bejáratnál álló két koronaórról kellett fotó. A csendőrségnek a forgatókönyv szerint öt figurára volt igénye. Egy-egy bábu a gyalog- illetve a lovas csendőrt mutatta be díszegyenruhában, illetve egy enteriőrös „akció jelenetet”, amint egy csendőrrjárőr (két bábu csendőr szolgálati

20 Magasság szerint: 158 cm (1 db), 162 (2 db), 164 (2 db), 180 (2 db), 172 (2 db), 175 (4 db), 156 (3 db), 153 (4 db)

21 HL HM 46. doboz, 125/1895. március 14.

22 HL HM 46. doboz, 181/1895. június 4.

ruhában) egy civil ruhás személyt igazoltat. Lesz egy lovas alak is, lovas csendőr teljes szolgálati ruhában, teljes felszereléssel.<sup>23</sup>

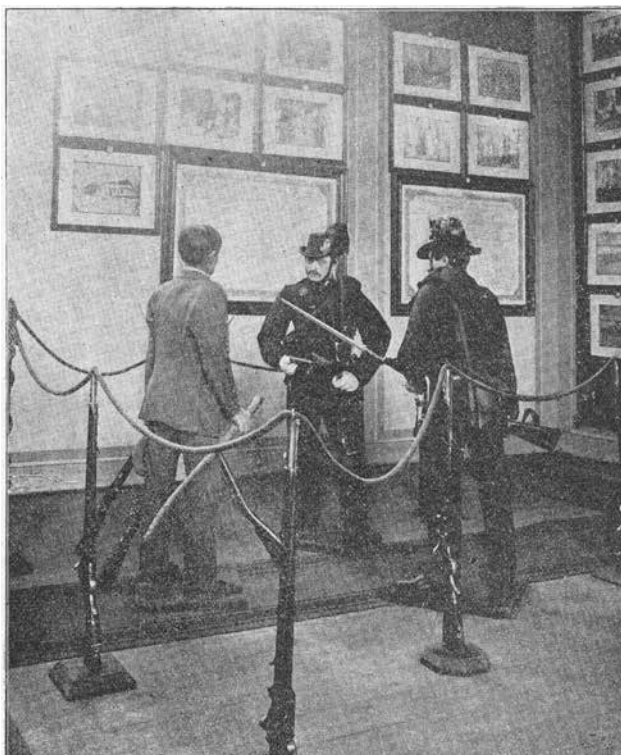

*Csendőr járőr  
életszerűen, gyanús  
egyént igazoltatva  
a honvédségi teremben*

A végleges darabszámok 1895. június közepére alakultak ki. Ekkorra lett kész a honvédségi kiállítás forgatókönyve is. Balás György pedig, 1895 júniusában ennek alapján készítette el előzetes összesítését a bábukról és a műlovakról.<sup>24</sup> Eszerint összesen 34 álló és 11 lovas alakra lesz szükség a honvédségi bemutatóhoz. Ebből a „központi csoportban” 21 álló és hét lovas alak lesz, illetve külön egy málhás ló. Minden bábút szabályosan felszerelnek, felöltöztetnek. Rajtuk kívül a főbejáratnál, jobbról és balról díszruhában egy-egy koronaőr áll, ez további két bábút jelent, illetve két-két álló bábút helyeznek el a gyalogság- és a lovasság-, egy bábút pedig a koronaórség szolgálati ruházatának részletes bemutatására. Lesz továbbá egy külön lómakett, amelyen a nyergelést mutatják be, három álló- és egy lovas alakon pedig a Ludovika növendékeit különböző egyenruhákban.

23 Levéltervezet a közös hadügyminiszternek és a magyar belügyminiszternek. Valójában beszámoló az aktuális helyzetről. A belügyminiszternek szóló levél pedig részletesen taglalja a csendőrséggel kapcsolatos legközelebbi teendőket is, főként az élőképek elkészítését. Az élőkép-dolog, valószínűleg a legegyszerűbb formában oldódott meg. Amint azt a levélben is kérték a belügyminisztertől, a III. csendőrkörületből érkeztek csendőrök Bárfára, s a fényképeket is ott helyben készítették el. HL HM 46. doboz, 166/1985. május 14.

24 HL HM 46. doboz, 194/1895. június 10.

Minden lovas alakhoz előre kiválasztották a megfelelő lótipust. Az I. típusból egy példányt (158 cm magas lovassági málhás ló; színe sötétsárga, két hátsó lába kesely) lovassági málhásnak, felszerelve teljes málházattal, hajtója kantáron vezeti, kézi vezetővel. Ugyanebből egy másik példány (158 cm magas, világossárga és hókája van), lovas táviró felszereléssel lesz ellátva. Embere a lovon ül. A II. típusból (165 cm-es legénységi hátsó ló) három példány került a központi csoportba, az egyik (szőrszíne fekete, homlokán csillaggal) közhuszár ül menetöltözetben, a másikon (aranyfej, hosszúkás csillaggal és mindkét lába csüdben fehér), gyógykovács menetöltözetben. A harmadik egy világos fej, felszerelve legénységi nyeregszerszámmal. A III. típusból (162 cm magas legénységi hátsó), három lovat választottak, az egyik (sötét fej, első két lába csüdben fehér), huszár tizedes ült teljes menetöltözetben, a másikon (meggyfej, csillaggal) a huszár trombitás teljes felszereléssel, a harmadikon (világossárga, hátsó lába kesely) népfelkelő ugyancsak teljes szereléssel. Három ló került be a IV. típusból is (164 cm-es legénységi hátsó). Egyikén (szőrszíne almásszürke) őrmester ült, díszöltözetben, másikán (világos fej, hosszúkás csillaggal, orrcimpák köze fehér) huszár teljes felszereléssel, sáncszerszámmal, a harmadikon (szőrszíne sötétszürke) ludovikás növendék teljes felszereléssel. A IV. típusból rendelték meg a csendőrségi hátsólovat (meggyfej, minden jel nélkül), rajta lovas csendőr szolgálattal felszereléssel.

Időközben beérkezett Bécsből a közös hadsereg bábu-igénye is. A kiállítási tematika szerint 45 bábút szándékoztak kiállítani. A gyalogságból, a német gyalogezredekéből négyet (tizedes nyári díszben, közlegény nyári díszben, közlegény téli menetöltözetben, századdobos nyári menetöltözetben); a magyar gyalogságból is ugyanannyit (szakaszvezető nyári díszben, őrvezető nyári díszben, közlegény nyári menetöltözetben, gyalogutász nyári menetöltözetben), ugyancsak négyet a tiroli császárvadászokból (fővadász nyári menetöltözetben, járőrvezető nyári díszöltözetben, vadász téli menetöltözetben, századkürtös). A lovasságból, szintén négy alakot, két huszárt (huszár nyári díszöltözetben és huszár téli menetöltözetben, revolverrel, utászkarddal), továbbá dragonyost nyári menetöltözetben és ulánust téli menetöltözetben. A tüzérségre összességében 11 bábu jutott, öt a tábori üteghez, négy a lovas üteghez, kettő a vartüzérséghez. A műszaki csapatok bemutatásához úgyszintén négy bábút, a vasúti és táviró ezredhez kettőt, az egészségügyi csapatokhoz szintén kettőt, a trénnel négyet, az élelmezési szolgálathoz egyet, a torna és vívótanár részhez hármat, a tábori postaszolgálathoz kettőt igényeltek.

Ezután már a gyártási fázis következett. A hadügyi csoport küldöttsége miként Budapesten, a Ludovika műtermében is tette, a bártfai üzemében is rendszeresen felkereste Maugschot, önmegnyugtatóul, hogy rendben folyik-e gyártás. Melichár Kálmán volt ott legtöbb alkalommal, először 1895. július 24-én, majd október 29-én, december 28-án, 1896. február 26-án, március 31-én. Hol egyedül, hol más illetékesek társaságában, amint alább látni fogjuk. De szemlézett a közös hadsereg is, 1895 októberében kétszer is külön, december 28-án, február 26-án és március 31-én pedig a honvédséggel közösen.

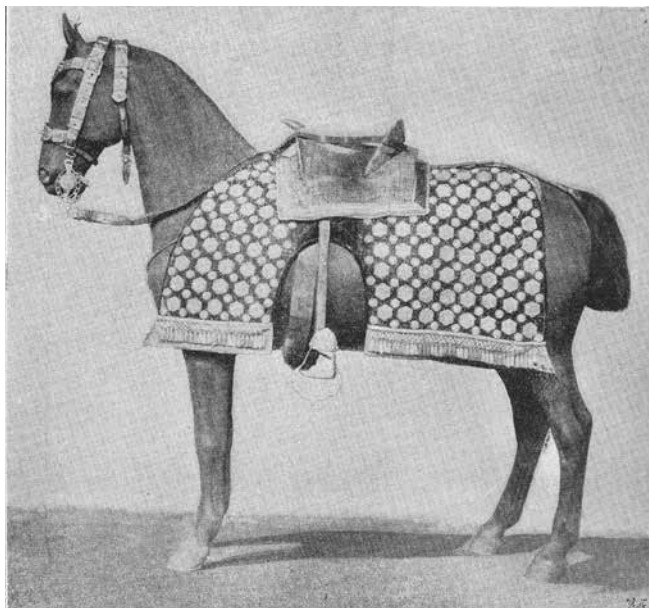

*Lómakett 18. századi keleti lószerszámmal a történelmi kiállításban*

És szemlézett a kiállítási igazgatóság is. Október 15-én dr. Kovács Gyula a kereskedelmi múzeum aligazgatója érkezett szemlére. Az igazgatóság részéről mintha kételyek merültek volna fel, hogy Maugsch és cége képes lesz-e időre elkészülni. Fiaszó esetén nemcsak a hadügyi kiállítás járt volna rosszul, hanem a néprajzi csoport is, időközben ugyanis erre a kontingensre is Maugsch-sal kötöttek szerződést. Dr. Kovács mindennek utána járt, felmért, leltározott, majd 17-én beszámolt a tapasztalatról: elkészült 60 darab lótest (törzs), 400 láb és 77 lófej; jól haladtak a bábalakokkal is, a közös hadseregi részből három lovas és két táborig postás kivételével minden törzsrész kész, nadrág és a lábbeli mindegyik bábura ráadva. A honvédség és csendőrség rész ettől kicsit rosszabbul áll, ott még hiányzik kilenc ló és hat csendőr alak, hiányzik továbbá a néprajzi csoport 100 alakjából is 22. Ami pedig az egyéb testrészeket illeti: találtatott 60 fejmodell, három-három példányban elkészített, összesen 180 papíryanagú ember-fej, 80 kéz- és lábmodell valamint 300 ugyancsak papíryanagú kézfej. Mindent összegezve az aligazgató úgy látja, Maugsch Nándor képes lesz teljesíteni a vállalat, mindösszesen a történelmi főcsoport lovag alakjaival maradt el. Az igazgatóság így megnyugodhatott.

A következő szemlére 1896. január 2-án került sor, ekkor Melichár Kálmán tett látogatást Ámon Endre, a hadügyi csoport bécsi kiküldöttje társaságában. Melichár beszámolója is megnyugtató, érzékelhető az előrehaladás írja,<sup>25</sup> a lóalakok részei már elkészültek, jelenleg az ember-bábukat készítik, nevezetesen három közös hadseregbeli lovas, két táborig posta alakot, hat tüzér, két vonatcsapat katonát, két népfelkelőt, öt csendőrt és a csendőrök által igazoltatandó

25 HL HM 47. doboz, 688/1896.

civilt. Épp a rájuk való fejeket mintázták. Arra azonban, hogy mikorra készül el mindennel, pontos időpontot nem adott, csak annyit közölt, hogy időben készen lesz mindennel. Viszont segítséget is kért, jól jönne egy-két szobafestő vagy mászó szakmájú katona, túl azon, hogy egy szobrászatban és festészetben járatos katonát már kapott,<sup>26</sup> továbbá már konkrét ígérete van a Hadügyminisztériumtól másik szakember („művezető”) érkezésére is, aki a XVII. csoport hámos lovainak fölszerelését végezné el. Ámon Endre megígérte, hogy továbbítja a kérést a közös hadügyminisztérium illetékesei felé.

Újabb szemle február 26-án volt. Bernolák Károly és Melichár Kálmán utazott Bártfára. Kellemes benyomásokat szereztek, ahogy Melichár megnyugodva feljegyezte, Maugsch gyáros „szállítani képes leend”. A lovak a hadügyi kiállítás-hoz a málhás állatok kivételével szerkezetkészek, szépen sikerültek, legfeljebb a lábakon lehetett volna valamicskét javítani. A bábalakok – a csendőrségek kivételével – ugyancsak készek, „igen tetszetősnek ígérkeznek, s életbű képet fognak mutatni”. Maugsch azt tervezi, hogy a március végén kezdeni lehet a bábuk és lovak Budapestre szállítását. Az első szállítmányt március 28-án indítaná, a honvédség és a csendőrség anyagával kezdené, aztán a tüzérség és a vonatcsapat következik, majd a hadtörténelmi csoport, s végül a közös hadsereg anyagai. Felmerültek egyéb kívánságok is, főleg a szállítással kapcsolatban: kérte a bártfai csendőrőrs megerősítését, megelőzendő – ahogy indokolta – a „rosszakaratú károsításokat”, kellene továbbá kettő-három, csomagolásban is jártas kárpitos vagy asztalos szakmájú, tót nyelvet is ismerő honvéd katona. Továbbá, csökkentendő a költségeket, szeretné, ha a Bártfa–Eperjes vonalon túlra is kiterjesztenék a kedvezményes vasúti tarifát, egészen Budapestig. Egyéb problémái már inkább technikai jellegűek voltak: szeretné megkapni a bábukhoz járó kézfegyvereket, hogy a kezeket ráöntethesse a fegyverre, amit viszont Bernolák feleslegesnek tartott, mondván, hogy a fegyverek szétszedhetők, s így elegendő csak az adott fogáshoz szükséges részt megküldeni, a fegyvert utólag, a helyszínen összerakni. Volt még egy tájékoztató bejelentése is Maugschnak: a bábukat fülek nélkül szállítja, nehogy menet közben letörjenek, s majd a helyszínen fogják azokat felragasztani. A bábalakok feje viszont eleve össze lesz építve a törzzsel.

Március 31-én megint Bernolák tábornok és Melichár utazott Bártfára. Az ott tapasztaltakról április 2-án, 15 pontba szedve számoltak be a kiállítási igazgatóságnak: a legfontosabb, hogy sem az emberalakokkal, sem a lovakkal nincs semmi probléma. A lovak talpdeszkákon állnak, már megkezdték a szőrözésüket, a látogatás napján éppen 15 ló volt munka alatt, így azt is láthatták, mi módon kerül rá a lóra a sörény, a farok és a szempilla. Egy nap alatt teljesen kompletten három ló készül el. Az ugyan nem szerencsés, hogy a lovak szőre közelről nem annyira fényes, nem olyanok, mint a csutakolt lovaké, de öt-hat lépés távolságról ez már nem zavaró, s ha a lovakra a szerelvény is rákerül, a tompaság már egyáltalán nem lesz látvány-zavaró. A pejlovak színezése jól sikerült, igaz, a hasi

26 A katona valójában egy „*academiai festő*”, akit Ámon Endre talált Maugschnak, s akit már január elején Bártfára vezényeltek. Bár nevét nem tudjuk, de személyét a bécsi illetékesek garanciának tekintették, hogy „*művészeti követelményeknek megfelelőek lesznek a bábok*”. Ámon Endre levele Melichár Kálmánnak, Bécs, 1896. január 8., HL HM 47. doboz, 405/1896.

részen a világos árnyalatot sötétebbre kell majd venni – legalábbis Bernolák ezt kérte a gyárostól. A tervek szerint április 8-án kezdik meg a lovak Budapestre szállítását, és minden második nap egy-egy vagon indítanak útnak, vagonként hat lóval. Az emberalakokat faládákban szállítják, ezért is volt szükség az asztalos szakmájú katonákra.

A szállítással azért még nem volt minden rendben, a vagonokat ugyanis be kellett fedetni, amihez a számítások szerint 40 négyzetméter „Dachpappe” szükségeltetett, s minthogy a szállítás költségei a szerződés szerint a megrendelőt terhelik, a kívánt „tetőpépet” a kiállítási költségvetésből kell biztosítani. Mivel pedig a lovakból és bábukból jócskán kerül a hadtörténeti és a néprajzi részbe is, az igazgatóságnak határoznia kell, hogy melyik csoport pénzét használják el.<sup>27</sup> Nem voltak még teljes számban a szállítási „ragcédulák”<sup>28</sup> sem Maugschnál. A hadügyi csoporttól 150 vörös-kék ragcédulára lesz igénye.

Április végére – mint már tudjuk, kis hiánnyal – a megrendelt anyag beérkezett Bártfáról.<sup>29</sup> a bábalakok és a lómakettek a helyükre kerültek. Melichár összesítése szerint a kilenc lómintából összesen 37 darabot használtak fel, ez lovanként átlagban négy darab, vagyis teljesült Maugsch kikötése, a minimum három rendelés/minta. A közös hadseregi részbe, fentebbről már tudjuk, 25 ló került, a honvédségibe 11, a csendőrségibe egy darab. Bábukból a hadügyi csoport összesen 90 darabot rendelt. Ezek jobbára egyedi figurák voltak, legalábbis arcvonásaikat tekintve, de többfajta testtartást, állásformát is megvalósítottak. Két pavilonban, a közös hadseregiben és honvédségiben kerültek elhelyezésre; a haditengerészet és a hadiszállítók más bábukat alkalmaztak. A haditengerészet vigyázzállásba merevedő figuráit Kolocz szobrász készítette, ugyancsak élethűre

27 Melichár a Guttmann cég Tüköry utcai telephelyén megrendelte a kívánt mennyiséget. A Gruber János-féle tetőpépből négy hengert adtak fel vasúton Maugsch címére április 4-én. „*Vierzig quadrat Meter Dachpappe vierten April abgesendet*” – jött az értesítés táviratilag a Guttmann cégtől április 7-én. HL HM 47. doboz 668/1896.

28 Az egyes kiállítási csoportok beszállítandó tárgyaikat egyezményes színű ragcédulákkal jelöltették meg. Ezzel próbálták elejét venni a kavarodásnak. A hadügyi csoportnak piros-kék cédulái voltak, a hadtörténeti csoportnak piros-fehér-zöld, a néprajzinak kék-fehér. S hogy nézett ki tartalmilag egy kitöltetlen (hadügyi) ragcédula? Íme:

„Az 1896. évi ezredéves országos kiállítás igazgatóságának.

Budapest – kiállítás

XVII csoport.

Feladási állomás:

Kiállító neve:

A feladott málbadarabok száma:

A jelen csomag folyó száma:”

29 Minderről a sajtó is beszámolt. A *Millennium* nevű újság 1896. április 10-i száma „A kiállítás bábalakjai” címmel lelkes tudósítást adott közre Bártfáról, arról, hogy elkészültek a kiállítás bábalakjai – 700-nál több bábalak, amelyek a hadügyi, a néprajzi és háziipari kiállításba kerülnek. „*Odébb katonák: buszárok dzsidások, dragonyosok, tüzérek, életnagyságú lovaikon, tisztek lóbaton vágatva, egy attakírozó buszárcsapat, aztán gyalogosok minden fajtából, bakák, vadászok, utászok, egészségügyi katonák, azután mindenfajta szolgálatban bonvédek, tengerészkatonák, csendőrök, egy részük díszruhában, némelyik szolgálatban teljes felszereléssel* – írja a helyi tudósító. *Millennium*, 1896. április 10. 100. szám, 7. p.



maszkírozva az arcokat.<sup>30</sup> A hadiszállítók Weisz Manfréd figuráit használták, azokat, amelyeket már ismerünk, amelyeket az 1894. december 1-ji értekezleten felajánlottak Maugschnak a mintázáshoz. A pavilon közepén elhelyezett, a négy „*collectiv kiállító*”, Weisz Bertold és Manfréd, Lőw Károly, Wolfner Gyula és Regenhardt Ferenc finanszírozta „szoborcsoport”, a közös hadsereg és a honvédség különböző fegyver- és csapatnemei katonáiból összeállított kompozíció ülő-, álló-, fekvő viaszarcú alakjaival virtigli panoptikum hangulatot teremtett. Maugsch figuráiból a közös hadseregi részben 45 darab lett (volna) felöltöztetve, legalábbis ezt tartalmazta az 1895-ös nyári összesítés. A 45-ből 12 bábu reprezentálta (volna) a gyalogságot, a gyalogsági terem közepére emelt dobogón, csoportozatban. Végül csak négy gyalogos bábut sikerült beöltöztetni.<sup>31</sup> A honvédség viszont mind a 45 bábuját kiállította, a terem közepére kitett honvéd csoportozatot is, a tervezett darabszámban.<sup>32</sup> Így aztán, parabolájaként a valóságnak, az összhaderő eme másodvonalbeli része, magyar királyi honvédség, itt legalább, a budapesti városligetben – öröme és megelégedésére a magyar politikai ellenzéknek –, kiállított bábu létszámban felülmúlta a közös hadsereget.

Május 2-án megnyílt a kiállítás. Az uralkodó már a megnyitó napján (aztán majd még egyszer, októberben, a zárás előtt is megteszi ugyanezt), meglátogatta a hadügyi kiállítást, a közös hadseregi pavilont, majd a haditengerészetit, és a honvédségit is. Két újság, az *Egyetértés* és a *Pesti Hírlap* helyszínről küldött tudósításával fejezzük be írásunkat. *Egyetértés*: a királyt a haditengerészeti pavilon előtt a hadsereg és a honvédség legfelsőbb vezénylete várta, ott volt Fejérváry magyar honvédelmi miniszter, Krieghammer közös hadügyminiszter, Beck tábornoszernagy, vezérkari főnök, Lobkowitz tábornok a budapesti hadtest parancsnoka, Appel és Windischgrätz tábornoszernagyok, Spaun altengernagy, Minutillo és Seemann ellentengernagy. A közeledő királyt Gromon Dezső államtitkár fogadta. A király kezét nyújtotta Gromonnak. Aztán Spaun jelentett, majd kézfogás sorban, minden tábornokokkal. Megnézte, megdicsérte a haditengerészeti kiállítást. Aztán a közös hadsereg pavilonja következett. Itt Lobkowitz fogadta, és Zsoldos altábornagy. „*Hát csakugyan elkészültek? Valóban csodálatra méltó*” – jegyezte meg a király, és a csarnok hosszú, majdnem félóraig tartó megtekintése után e szavakkal fejezte ki megelégedését: „*Nagyon elegáns, csodálatosan szép.*”<sup>33</sup> S innen adjuk át a szót a *Pesti Hírlap*nak<sup>34</sup>: „*A honvédek pavillonjában József kir. herceg, Fejérváry báró, Gromon államtitkár, Pókay és Klobucsár tábornokok, valamint a honvédtisztek sűrű sorfala fogadta. Fájdalom azonban, hogy nem jelenthették, hogy a pavilon elkészült, de őfelsége kérdésére elmondták, hogy rövid idő múlva minden rendben lesz. A király mindazonáltal keresztülment a pavilonon, és már két óra felé*

30 Személyéről keveset tudunk. A katalógus sajnálattal jegyzi meg, hogy fiatalon hunyt el. Lásd: *Marchetti Herman*: A cs. és kir. haditengerészet kiállítása. *Matlekovits*: i. m. 175. p.

31 A katalógus erről így szól: „... a tervezett bábcsoport helyett csak négy teljesen felszerelt katonai báb alak volt bemutatható, melyek a két ajtó mellett lettek elhelyezve, míg a terem közepén egy három ember részére szolgáló sátor szerelvény foglalt helyet.” *Matlekovits*: i. m. 90. p.

32 Melichár Kálmán: a hadügyi kiállítás története. *Matlekovits*: i. m. 26–27. pp.

33 *Egyetértés*. 1896. május 3.

34 *Pesti Hírlap*. 1896. május 3.

*járt az idő, mikor a hadfelszerelési pavillon mellett elbaladva, a kiállítási főkapuboz sietett, ahol az udvari fogatok várták.”*

Közben a magasban két léggömb, az egyik a hadseregé, a másik Godard kapitány ballon captifja. A hadseregi kosarában Dvorzsák főhadnagy és Kreznik hadnagy állt feszes vigyázzban, és tisztelgett a királynak. A király visszaintett nekik. A másikban, 500 méter magasban, Godard kapitány könyökölt és szemlélődött.

Délután négykor eleredt az eső, sűrű cseppekben, hatig esett.

MANNEQUINS AND HORSE MODELS – INSTALLATION ITEMS OF AN EXHIBITION  
FROM FERDINÁND MAUGSCH'S PAPER MACHE FACTORY, 1896

On 13 December 1894, Secretary of Defence Dezső Gromon, chairman of the military committee of the 1896 Millennium Exhibition signed a contract with Ferdinánd Maugsch, a toy factory owner in Bártfa (today: Bardejov, Slovakia), on the manufacturing of the mannequins and horse models of the military exhibition of the Millennium Fair. The story of the mannequins from Bártfa is interesting, although there is no moral to it except for the fact that amidst the feverish millennial preparations everything was made as agreed on in the contract; the ordered number of items were delivered from the factory in Bártfa by the end of April 1896. The first mannequins arrived at the location of the exhibition at the end of March, and the first horse models arrived in mid-April.

Can a 120-year-old story of exhibition installation items be of interest today? The author believes so. In today's exhibition-making practice mannequins are really considered as additional material, installation props. In the decades around the Millennium, however, they were essentially seen as museum artefacts, and a well-done mannequin, with some exaggeration, was like a sculpture. The true-to-life dolls with their features were like the dolls from today's wax museums. The exhibition mannequins themselves were part of the spectacle. They were objects in the exhibition scene where they substituted people. Their natural appearance conveyed the "as if" feeling towards visitors, helping them imagine that what they saw was a slice of reality. Each unique mannequin, each human or animal portrayed by them endeavoured to expand a captured moment in space. The scene did not have a message or require any abstraction from the spectator. Today's exhibition mannequins are, however, faceless frameworks with stylized body shapes carrying artefacts, barely recognizable props in exhibition scenes. Perhaps this contrast, too, makes this old story worthy of attention.

„PUPPENGESTALTEN UND PFERDEMAKETTEN“, ODER DIE REQUISITEN EINER AUSSTELLUNG  
AUS DER PAPIERMACHEE-FABRIK VON FERDINAND MAGUSCH, 1896

Am 13. Dezember 1894 schloss Dezső Gromon, Staatssekretär für Landesverteidigung und Präsident des militärischen Gruppenausschusses der Millenniumsausstellung 1896, mit dem Bartfelder Spielzeugfabrikanten Ferdinand Magusch einen Vertrag über die Herstellung von „Puppengestalten und Pferdemarketten“ für den militärischen Bereich der Millenniumsausstellung. Die Geschichte der Puppen aus Bartfeld ist lehrreich, wenn

auch ohne Pointe; abgesehen davon, dass in der fiebrigen allgemeinen Millenniums-Stimmung alles ohne besondere Schwierigkeiten, zur rechten Zeit, dem Vertrag entsprechend fertiggestellt wurde; die bestellte Stückzahl wurde aus der Bartfelder Fabrik bis Ende April 1896 vollständig abgeliefert. Die ersten Menschenpuppen kamen Ende März 1896 bei der Ausstellung an, die ersten Pferdemaquettes Mitte April. Kann eine fast fünfviertel Jahrhunderte alte „Geschichte über Ausstellungsrequisiten“ heute interessant sein? Wir glauben, ja. In der heutigen Praxis der Ausstellungsinszenierung gelten die Ausstellungspuppen in der Tat als Hilfsmittel, als Installationsrequisiten. In den Millenniums-Jahrzehnten wurden sie fast als Kunstobjekte betrachtet, eine gut gelungene Puppe mit einiger Übertreibung als bildhauerische Leistung; lebensechte Figuren, mit Gesichtszügen, wie man es zumeist nur aus Panoptiken kennt. Die Ausstellungspuppen waren selbst Teil der Sehenswürdigkeit. Sie ordneten sich in die Objekte des Interieurs ein, und ersetzten dort den Menschen. Mit ihrer naturalistischen Erscheinung übermittelten sie den Besuchern das „als-ob-Gefühl“, dass was sie sahen, ein kleiner Ausschnitt der Wirklichkeit sei. Jede einzigartige Figur, alle so geformten Menschen und Tiere sollten einzelne erhaschte Lebensbilder, den Augenblick räumlich in Erscheinung treten lassen. Der Anblick übertrug keine Botschaft, und verlangte vom Betrachter auch keine Abstraktion. Die Ausstellungspuppe von heute ist dagegen nur ein Gestell ohne Gesicht, mit stilisierten Körperformen, ein Träger der Kunstobjekte, ein kaum wahrnehmbares Requisit im Interieur der Ausstellungen. Die alte Geschichte ist vielleicht auch wegen dieses Kontrastes nicht uninteressant.

Soós Péter



## MP 35 BERGMANN GÉPPISZTOLYOK A MAGYAR KIRÁLYI HONVÉDSÉGBEN

Amikor 1941 nyarán Magyarország és a Szovjetunió között beállt a hadiállapot, a magyar királyi Honvédség javarészt olyan gyalogsági lőfegyverekkel volt felszerelve, amelyeket a magyar hadiipar, vagyis a Budapesten működő két fegyvergyár állított elő. Egyedül a géppisztoly volt az a hadfelszerelési cikk, amelyből a szükséges mennyiséget még külföldről kellett beszerezni. Jóllehet rendszeresített hazai géppisztolytípus ekkor már létezett, ennek fejlesztése csak röviddel a háború kitörése előtt, 1938-ban kezdődött el, a gyártás beindítása pedig még évekig elhúzódott. Megfelelő magyar fegyver híján a legégetőbb szükségletet külföldi vásárlással kellett pótolni. Ez a szükséglet eleinte nem volt számottevő, hiszen a fegyverfajta általános bevezetésére, lövészrajonként egy-két géppisztoly rendszerbe állítására, még csak tervek voltak. A háború kezdeti éveiben a magyar hadvezetés legsürgősebben az ejtőernyős csapatnemet kívánta géppisztolyokkal ellátni.

A Honvédség elsőként alkalmazott géppisztolytípusa így nem a magyar fejlesztésű Király, hanem a német gyártmányú 9 mm-es MP 35<sup>1</sup> Bergmann lett.<sup>2</sup> Úgy tűnik, hogy a szükségből vásárolt párszáz darab fegyvert hivatalosan sohasem rendszeresítették, nem készült hozzá kezelési- és anyagutasítás, nem szerepel a gyalogsági fegyverekről készült szabályzatokban és az ismert összefoglaló kimutatásokban.

A magyar géppisztolyok gyártásának felfuttatását és a német haderőtől átvett korszerű géppisztolyok használatba vételét követően a kevésbé modern Bergmann géppisztolyok kikerültek az „első lépcsős” alakulatok fegyvertárából. Olyan csapatokhoz kerültek, amelyek a géppisztolyt nem szakharcászati, hanem önvédelmi fegyverként használhatták.

1 MP: *Maschinenpistole*: géppisztoly. A fegyver hivatalos, muzeológiai megnevezése: német 1935M 9 mm-es MP 35/I Bergmann géppisztoly. A tanulmányban az MP 35, illetve a Bergmann nevet használom.

2 Nem számolva azt az egy darab 1934M 9 mm-es csehszlovák géppisztolyt, amelyet 25.000 darab tölténnyel együtt 1940-ben kapott a pápai ejtőernyős alakulat. HM Hadtörténelmi Intézet és Múzeum, Hadtörténelmi Levéltár, Honvédelmi Minisztérium iratanyaga (a továbbiakban: HL HM) 29054/el.n. 3/c oszt.-1940. Ezúton is köszönet illeti Dr. Reszegi Zsoltot, a Hadtörténelmi Levéltár levéltárosát a segítségért és a források rendelkezésre bocsátásáért.

A géppisztolyok, azaz a pisztolytöltényt tüzelő sorozatlövő kézi lőfegyverek az első világháború alatt jelentek meg az állásháború sajátos viszonyaihoz szerkesztett közelharcfegyverként. Az osztrák–magyar haderőben 1916-tól „rohampisztoly” néven alkalmazták őket. Az elnevezésből kitűnik, hogy elsősorban vállalkozások végrehajtásához szánták, azaz a rohamcsapatok harcászatahoz jól illeszkedő támadófegyvert láttak bennük.

Az első világháborút követően hazánkban az 1922. évi XI. törvénycikkben ratifikálták a trianoni békeszerződés katonai vonatkozásait. Ebben tételesen meghatározták a magyar fegyveres erők számára rendszerben tartható hadianyag mennyiségét, összetételét, továbbá a fegyverek és a lőszeres pótlásának ütemét. A törvénycikk első és második paragrafusa szerint géppisztolyból a magyar királyi Államrendőrség összesen 600 darabot tarthatott, a géppisztolygyártó képesség pedig országos szinten akkora lehetett, hogy az havonta legfeljebb öt darab fegyver előállítását tegye lehetővé.<sup>3</sup> A korlátozó intézkedések betartását 1927-ig a Szövetségi Ellenőrző Bizottság felügyelte. A rejtett haderőfejlesztés időszakában a Honvédelmi Minisztérium (HM) a hadiipari üzemekkel karöltve dolgozott a tiltás alá eső fegyverfélék fejlesztésén. A magas állami támogatással, célzott beruházásokkal és megrendelésekkel segített vállalatok végezték a Honvédség rejtett felfegyverzését, felszerelésének modernizálását. A munkát a Honvédség haditechnikai fejlesztésekért felelős intézménye, – a szintén rejtve működő – Technikai Kísérleti Intézet (TEKI) irányította és ellenőrizte.<sup>4</sup>

A gyalogsági fegyverek fejlesztésénél főleg a különféle ismétlő-, öntöltő puska és a golyószórók élveztek elsőbbséget, a géppisztolyok egyáltalán nem kerültek napirendre. A tartózkodó hozzáállás okát a TEKI 1928. május 26-i jelentése is tükrözi, amely szerint ennek a fegyvertípusnak túlbecsülik a jelentőségét.<sup>5</sup> Ezzel hazánk nem maradt el a nemzetközi „trendtől,” hiszen a géppisztolyok iránti kereslet ekkor még máshol sem volt jelentős. Az 1920-as évek végén a géppisztolyok rendvédelmi fegyverként voltak beskatulyázva, és néhány egyedi konstrukciótól eltekintve jórészt egy első világháború végén megszületett típuson, Hugo Schmeisser és Theodor Bergmann MP 18/I géppisztolyán alapultak. Ez a 9×19 mm-es Parabellum űrméretű, oldalra csatlakozó táras, fatúsás, lyugatott csőköpenyes, egyszerű súlyzáras géppisztoly mintegy másfél évtizedre meghatározta a fegyvertípus fejlesztési irányát.

A HM akkori hivatalos véleményét tükrözi azon ügyirat véleményezése is, amely a svájci SIG fegyvergyár budapesti képviselőjétől 1934 áprilisában

3 A gyártási kapacitást úgy állapították meg, hogy a termelés mindenképpen gazdaságtalan legyen.

4 A névleg polgári kutatóhelyként létező szervezet a m. kir. József Nádor Műszaki és Gazdaságtudományi Egyetem részeként, a Vallás- és Közoktatásügyi Minisztérium költségvetési alárendeltségében dolgozott. A látszat fenntartása érdekében az intézetet a Hadik laktanya Műgyetem felé eső részében helyezték el. Az Antant ellenőreinek 1927-es távozásával a TEKI állományából megalkult a HM 3/d. osztálya, majd 1930. március 1-jével a Magyar Királyi Honvéd Haditechnikai Intézet (HTI). *Hajdú Ferenc–Sárhidai Gyula: A Magyar Királyi Honvéd Haditechnikai Intézet* a HM Technológiai Hivatalig, 1920–2005. Budapest, 2005. 25–26. pp.

5 *Gáspár Ferenc–Mann Miklós: Danuvia Központi Szerszám- és Készülékgyár története.* Budapest, 1971. 39. p.

érkezett, és amelyben a vállalat új géppisztolyára hívták fel a figyelmet.<sup>6</sup> A szakmai állásfoglalásra felkért magyar királyi Honvéd Haditechnikai Intézet (HTI) véleménye a következő volt:

*„A géppisztoly szerkezete és működése ellen, amennyiben az a rendelkezésre álló leírásból kivethető, kifogást emelni nem lehet, ennek dacára vele behatóbban foglalkozni csak abban az esetben tartanám szükségesnek, ha a pisztolytöltényhez szerkesztett automata fegyverek bevezetését illetőleg az elvi döntés már meghozatott. Előttem eddig csak ezzel ellenkező álláspont ismeretes.”<sup>7</sup>*

Ennek ellenére még ugyanebben az évben próbáknak vetették alá a Steyr–Solothurn fegyvergyár S1–100 típusú, 9×23 mm-es űrméretű géppisztolyát, de lőszerproblémák miatt a kísérletek megakadtak.<sup>8</sup>

Hazánkban a géppisztolyok rendszerbe állítását csak a rendvédelmi szerveknél – csendőrség, rendőrség – tudták elképzelni, a Honvéd Vezérkar Főnökség (VKF) követelményei között még nem szerepelt, sőt, több alkalommal is ellene foglaltak állást.<sup>9</sup> *„Manapság – az Amerikai Egyesült Államok kivételével – nincsen olyan állam, melynek hadseregénél géppisztoly rendszeresítve lenne...”* – írták 1935-ben a Magyar Katonai Szemle hasábjain.<sup>10</sup> A szerző mindazonáltal jól látta, hogy a jövő háborúiban e fegyverfajtának a jelenleginél nagyobb szerepe lehet.

Az 1930-as évek közepén brit, német és szovjet katonai elméleti szakemberek olyan új hadászati–hadműveleti elképzeléseket dolgoztak ki, amelyekben a hagyományos fegyvernemeknél kívül már olyan csapatnemek és szakcsapatok is helyet kaptak mint a gépkocsikkal szállított gyalogság, a hadműveleti mélységben bevetett deszant alakulatok és a különleges egységek. Feladataik végrehajtásában kiemelt szerepet szántak a könnyű, rövid távolságra sorozatot lövő fegyvernek, a géppisztolynak. Az újabb technikai megoldásokkal és korszerűbb kialakítással rendelkező fegyverek megjelenéséhez az igazi lökést az 1930-as években Németország és a Szovjetunió militarizálódása, a fokozódó háborús feszültség, és a világszerte lezajlott kisebb-nagyobb fegyveres konfliktusok adták. Ezekben az összecsapásokban már megjelentek azok, a második világháborúra jellemző harcselekmények – a helység- illetve utcai harcok, a gerilla-taktika és a különleges műveletek –, amelyeknél a géppisztoly előnyös tulajdonságait jól ki lehetett használni. 1930 és 1935 között több figyelemreméltó géppisztolytípus is feltűnt az európai és amerikai fegyvergyárak kínálatában, még elsősorban a rendőri szervek számára. Az olasz–abesszin konfliktus során, a szovjet–japán határháborúban és a spanyol polgárháborúban szerzett harcászati tapasztalatok alapján a géppisztolyok az évtized utolsó éveiben végül a haderők fegyverzetében is megjelentek. Ez a folyamat a nagyobb európai államokban közel egy időben zajlott le: Németországban 1934-ben, a Szovjetunióban 1935-ben, az Olasz Királyságban és Franciaországban 1938-ban rendszeresítették géppisztolyokat.

6 HL HM 438.230/el. 3/a. oszt.–1934

7 HL HM 438.230/el. 3/a. oszt.–1934

8 A felmerülő költségeket teljes egészében a gyár állta. HL HM 105.003/el. VI–1. oszt.–1935

9 HL HM 5.101/el. 3/a. oszt.–1939

10 Dr. Neppel György: A géppisztolyok múltja és jelene. *Magyar Katonai Szemle*, V. évfolyam, 1. szám (1935) 163. p.

Az évtized második felétől a Honvédség érdeklődése is megnőtt a géppisztolyok iránt. A HTI 1937. május 31-én és július 6-án műszaki, lőtechnikai és ballisztikai szempontból összehasonlító próbákat végzett a korabeli használatban lévő ismertebb, az európai élvonalba tartozó géppisztolyokkal. Ezekben a próbákban a hangsúlyt elsősorban a fegyverek tűzhatására fektették. Fontosnak tartották például, hogy a lövedék képes-e 100 méteres távolságból átútni egy acél rohamsisakot. A próbán részt vettek a Steyr–Solothurn S1–100, a finn Lahti, a SIG MKMS, az MP 35 Bergmann, a Schmeisser MP 28/II és az Erma EMP géppisztolyok. A HTI szakembereinek tetszését legjobban az MP 28/II nyerte el. A próbákról készült összefoglaló táblázatot 1939-ben utólag egy sorral megtoldották, amelybe már az új magyar fegyver, Király Pál és a Danuvia Fegyver- és Lőszergyár Rt. (Danuvia) 1939-es géppisztolyának adatait is rögzítették.<sup>11</sup> Ez utóbbi fegyvert kifejezetten a csendőrség és a rendőrség kérésére fejlesztette ki a zuglói cég, ezért külsőségekben megjelenik rajta a karhatalmi szempontok figyelembevétele: a teljes hosszúságú ágyazat, a feltűzhető szurony és a behajtható tár. A HTI által végzett lőpróbán a fegyver kiválóan szerepelt. Az erről készült jelentéshez 1939 februárjában nemcsak a HTI vezetői írtak hozzáfűzéseket, hanem a HM anyagi csoportfőnökségének és a VKF 1. osztályának illetékesei is: „*a géppi. rendszeresítése a vk. követelmények között még nem szerepelt. Ha a géppi. mint katonai fegyver is tekintetbe jönne, úgy a következő próbáknál az esetleges harcászati követelményeket is tekintetbe vennék. [...] Az osztály a géppisztoly rendszeresítését nem tervezte ugyan, de a honvédség már a közeljövőben mégis kap géppisztolyokat. A harcászati szempontokat figyelembe vevő kipróbálás éppen ezért szükséges lesz. [...] a csapatpróba végrehajtásához – amely rendszeresítésre nem kötelez – hozzájárulok.*”<sup>12</sup> Információ hiányában csak találgatni lehet, hogy pontosan milyen géppisztolyokat várt „a közeljövőben a Honvédség.” Egyes adatok szerint a HM 1000 darab MP 35 géppisztolyt vásárolt Németországból, amelyet aztán a belügyi szervek számára adtak át.<sup>13</sup> Tény, hogy a rendőrség már az 1930-as évek végén használt Bergmann géppisztolyokat, de e fegyverek eredetének tisztázása további kutatásokat igényel.

A hazai fejlesztésű géppisztolyt a szakértői javaslatok alapján végül 1939M géppisztoly néven rendszeresítették. A Danuvia 1939-ben 1566 darab gyártására kapott megrendelést, amelyből 276 darab a Honvédség, a többi a csendőrség és a rendőrség számára készült. A 276 darab 1939M géppisztolyt kifejezetten a Pápan települt magyar királyi 1. honvéd ejtőernyős zászlóaljnak szánták.<sup>14</sup> Ezekre a fegyverekre azonban a gyártási előkészületek és a csapatpróbák elhúzódása miatt egyhamar nem számíthattak.<sup>15</sup>

11 HL HM 5.101/el. 3/a. oszt.–1939

12 HL HM 5.101/el. 3/a. oszt.–1939

13 Magyarország a második világháborúban. Főszerk.: Sipos Péter. Budapest, 1996. 124. p.

14 HL HM 50.383/el. 3/a. oszt.–1941

15 Az elsőként elkészült mintapéldányokkal az ejtőernyősök 1941 nyarán hajtottak végre próbaugrásokat, amelyek során kiderült, hogy a hosszú cső és ágyazat balesetveszélyes, és inkább egy behajtható tusás változatot kértek a felettes szervektől. Az instrukciók alapján megszületett 1939/A M géppisztoly tusáját csuklós zsanér segítségével oldalra be lehetett hajtani, így a fegyver egyhar-

A géppisztolykérdés az ejtőernyősök számára ugyanakkor egyre sürgetőbbé válhatott. Az ejtőernyősök számára létérdek volt a sorozatlövő könnyűfegyverek számának szaporítása, ugyanis egy bevetés során, a földet érést követően mellőzniük kellett a hagyományos gyalogsági nehézfegyverzet támogató tüzet. E mellett valószínűleg jelentős szerepe lehetett azoknak a kedvező harcászati tapasztalatoknak is, amelyet a német ejtőernyős csapatok a hollandiai és norvégiai bevetéseik során nyertek. Az 1940-es hadműveletekben a német deszantalakulatok az erődelemek, megerősített támpontok és repülőterek birtokbavétele és megtartása közben, a helység harcok során jórészt a géppisztolyok tüzejére támaszkodtak. Így a HM illetékesei a hazai nehézkes beszerzés helyett a gyorsabb mód, a külföldi fegyvervásárlás mellett döntöttek.

Az első megrendelést 1940. április 5-én bonyolították le. A VKF 2. osztálya<sup>16</sup> 50 darab Bergmann géppisztolyt vásárolt Németországból, amelyből 25 a különleges alcsoporthoz, 25 pedig, az osztálynál lévő ejtőernyős hitel terhére, az ejtőernyős zászlóaljhoz került.<sup>17</sup>

Ugyanebben az évben a HM további 350 darab Bergmann géppisztoly és hozzá 800.000 darab Parabellum pisztolytöltény vásárlásáról döntött. Az üzletet Kemény Miklós mérnökön keresztül bonyolították le, aki a berlini Josef Veltjens cég budapesti megbízottja volt. A fegyverek és lőszeres műszaki átvételére 1941 májusában került sor. A HM anyagi csoportfőnöke a HM 3/a. osztályától Góczey László őrnagyot, a HTI állományából pedig Újváry Elemér századost bízta meg a műszaki átvétel németországi lebonyolításával. A teljesen új géppisztolyokat és a legújabb gyártásból származó töltényeket eredetileg a finn haderőnek szánták, de a szállítmányt nem tudták időben leszállítani.<sup>18</sup> A vásárlásra végül csak 1941 májusában nyílt lehetőség, mert a fegyvereket és a lőszert állítólag egy SS alakulat lefoglalta és visszatartotta.<sup>19</sup> A kiutazásról a Hadtörténelmi Levéltárban fennmaradt jelentés egyrészt rendkívül értékes információkat tartalmaz a géppisztolyok műszaki jellemzőiről, másrészt a Harmadik Birodalom mindennapjaiba is betekintést nyújt. Ráadásul ez utóbbit meglehetősen szókimondó hangnemben: „*A mindent központi rendelkezéssel szabályzó és a részletekre is kiterjedő intézkedések erősen belenyúlhatnak az egyén életébe [...] Az életigények imperatív úton való csökkentése állandóan fokozódik, s megítélésünk szerint a létminimum határához közel jár. [...] a hamburgi kikötő forgalma a minimálisra csökkent, a kereskedelem a hadiipart kivéve pang. Kereskedői körökben a hangulat nyomott, a béke utáni vágy fokozódik. [...] Kifogástalanul jó minőségű ruhát és lábbelit csak katonákon lehet látni. [...] Az az általános benyomás, hogy míg a Hitlerjugendben nevelkedett fiatalok lelkesednek a háborúért, addig a középkorúak azt becsületből vállalják.*”<sup>20</sup> A HM

madával rövidebb lett. Ezek a fegyverek azonban csak 1943 áprilisában lettek készen. HL HM 29.917/el. 3/a. oszt.–1943

16 A VKF 2. osztályának feladatai közé tartozott a katonai hírszerzés irányítása, a kül- és belpolitika figyelemmel kísérése magasabb katonai szempontok szerint, valamint a külföldi államok katonai felkészültségének nyilvántartása.

17 HL HM 31.349/el. 3/a. oszt.–1941

18 HL HM 33.416/el. 3/a. oszt.–1940

19 HL HM 15.081/el. 3/a. oszt.–1941

20 HL HM 36.409/el. 3/a. oszt.–1941



fegyverszakértői által a Harmadik Birodalomról festett kép nem éppen a hivatalos propagandahangnemet idézi.

Mindenesetre a fegyverek és a lőszerke minőségére nem lehetett panasz. Berlinből a szükséges úti okmányok beszerzése után a két magyar katonatiszt a hamburgi szabadkikötőbe utazott, ahol 720.000 darab 9×19 mm-es Parabellum pisztolytöltényt vettek át. Az árut 144 ládában, szabályosan tárolva találták, a ládák mindegyike 5000 darab, bádogdobozokba csomagolt töltényt tartalmazott. A szállítmányból a lökísérletek elvégzéséhez 10.000 töltényt Karlsruhebe szállítottak, ahol 280 darab MP 35 Bergmann géppisztolyt kellett átvenniük. A vizsgálatokra és a lőpróbákra a cég 50 m-es „házi lövöldjében” került sor a következő műveleti sorrendben:

- a géppisztoly szétszedésének, működésének vizsgálata,
- a fegyverek anyagának, felületi kidolgozásának vizsgálata,
- a fegyverszámok és a német átvételi jelzések vizsgálata,
- minden fegyverrel tíz próbálövés végzése,
- 50 kiválasztott fegyverrel lőszabatosság (szóráskép) mérése,
- az egyik töltési és kivetési akadályt mutató géppisztollyal tartóssági lőpróba végzése.

A vizsgálatok során kiderült, hogy a géppisztolyok ágyazata nem diófából, hanem bükkfából készült. A működési próbák során minden 400-dik, a tartóssági próbák alatt pedig minden 200-dik lövésre jutott egy kivetési, illetve töltési akadály, amelyet egyszerűen a fegyver balra fordításával el lehetett hárítani. A lőszabatossági vizsgálat során a géppisztolyok szórásképének átlagos nagysága 25×25 cm volt, amely megegyezett a megadott gyári értékekkel és az 1937-ben a HTI által mértekkel. A töltési akadályt mutató fegyverrel végzett tartóssági próba során összesen 4636 lövést tettek. Ennek során csókaliberező segítségével

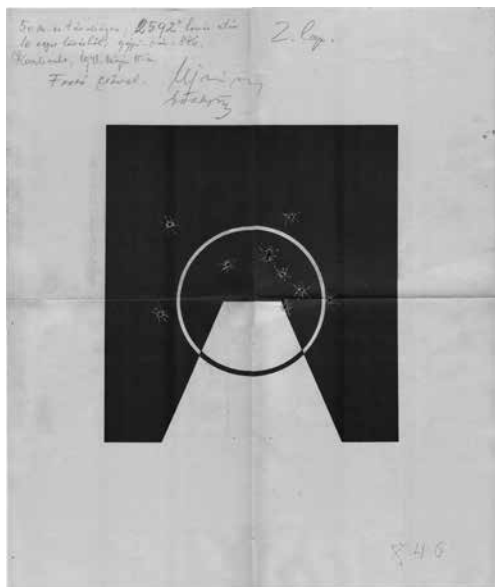

*A tartóssági próba egyik lőlapja:  
tíz egyes lövés találati képe 50 m  
távolságon 2592 leadott lövés után  
(HL HM 36.409/elm. 3/a. oszt.–  
1941)*

vizsgálták a cső kopását, valamint a szóráskép romlását, és csőkopási diagrammot készítettek. A magyar szakemberek a technikai (elméleti) tűzgyorsaságot 900 lövés/percben, a gyakorlati tűzgyorsaságot 200 lövés/percben mérték. A tartóssági próbák alapján megállapították, hogy a fegyverhez milyen tartalék alkatrészek beszerzése szükséges.

További 100 darab MP 35 géppisztoly átvételére a Walther cég Zehla–Melisben lévő üzemében került sor. Ezek a fegyverek szebben kidolgozottak, tetszetősebbek voltak, diófa ágyazattal. A lőpróbák során nyert tapasztalatok a Karlsruhéban mértékkel teljesen megegyeztek.

A bizottság végül a német géppisztolyokat és lőszereket minőségileg átvehetőnek nyilvánította. A záró megbeszélésen a magyar szakemberek felvetették a bükkfa ágyazat miatt az ármérséklés kérdését, amelyet a német fél arra hivatkozva visszautasított, hogy a vételi megállapodásban nem szerepelt a tusa anyaga. Némileg kompenzálta ezt a Veltjens cég felajánlása, miszerint térítésmentesen átadnak a géppisztolyokhoz 280 darab ütőrugót, 100 darab csavarhúzót és 100 darab tártöltőt. A tartóssági próba eredményeivel igencsak meg voltak elégedve: *„Ezen, az átlagos igénybevételt sokszorososan felülmúló tartóssági próba eredménye, amelyet egy aránylag kevésbé jól sikerült géppisztollyal végeztünk, annyira megnyugtató volt, hogy a géppisztolyok használhatóságához kétség nem férhet. Mindettől eltekintve a géppisztolyokat a német átvételi bizottság is bevizsgálta, jónak találta és bélyegzővel ellátta.”*<sup>21</sup>

A géppisztolyok beszerzését a berlini magyar katonai attasé, vitéz Homlok Sándor (1892–1963) ezredes segítette. Személyes kapcsolatai révén már az 1941. májusi vásárlást megelőzően is szerzett Bergmann géppisztolyokat a Honvédségnek. Saját elmondása alapján ő volt az, aki a VKF 2. osztálya számára 1940 áprilisában az 50 darab Bergmann vásárlását intézte. Ráadásul nem a gyártótól, hanem közvetlenül a Wehrmachttól, olcsóbban és gyorsabban. Míg a Veltjens cég egy darab fegyvert egy tárral együtt 195 birodalmi márkáért adott, addig a Wehrmachton keresztül Homlok ezredes 165 birodalmi márkáért jutott hozzá. Sőt, a géppisztolyhoz a táron kívül még hordszíjat, három póttárat, tartalék ütőszegyet, ütőrugót, csavarhúzót, tártöltőt és 1000 darab pisztolytöltényt is adtak, még hozzá pár nap alatt. A HM és a HTI főtisztjeinek jelentésében olvasható, hogy ezt a beszerzést már megelőzte egy hasonló körülmények között létrejött üzlet, amely során 3000 géppisztolyt sikerült megvásárolni. A fennmaradt iratokból sajnálatosan nem derül ki, hogy ez a beszerzés pontosan mikor, milyen körülmények között, melyik fegyveres testület számára történt.<sup>22</sup>

Németországból a 380 géppisztoly, és a lőpróbák miatt 710.000 darabra apadt Parabellum pisztolytöltény-szállítmány vélhetően 1941 nyarán érkezett be az országba. A fényképek tanúsága szerint a magyar királyi „vitéz Bertalan Árpád” 1. honvéd ejtőernyős zászlóalj a Bergmannokat a Király géppisztolyok 1943–1944-es beérkezéséig egész biztosan használta.

21 HL HM 36.409/el. 3/a. oszt.–1941

22 A személyes kapcsolatokon keresztül folytatott további hasonló beszerzésektől a lehetséges visszautasítás miatt Homlok ezredes elzárkózott. HL HM 36.409/el. 3/a. oszt.–1941



*Az ejtőernyős zászlóalj harcgyakorlaton Bergmann géppisztolyokkal és 1936M 20 mm-es nebézpuskával (HTM Fotóarchívum)*



*Muzslai Pál ejtőernyős őrzető a pápai laktanyában ugrórubában, MP 35 géppisztollyal (<http://www.repulomuzeum.hu/Adomanyok/MuzslaiPal/MuzslaiPal.htm>)*

1942-ben a mozgósított és a keleti hadszíntérre indított 2. honvéd hadserg fegyverzeti viszonyait a hadvezetés igyekezett a lehető legkedvezőbben alakítani. Ezen a helyzeten a német haderő által biztosított 5000 darab MP 40

típusú géppisztoly átadása még tovább javított.<sup>23</sup> Ezzel a hadrendben eredetileg nem szereplő harceszközzel korszerű, könnyű és jól kezelhető tűzfegyver került a honvédek kezébe.<sup>24</sup> Az MP 40-nel leginkább a járőr-, futár- és felderítő feladatot ellátókat, a raj-, szakasz- és századparancsnoki állományt, a törzseket, valamint a gép- és harcjármű-vezetőket szerelték fel.

A keleti frontra vonuló alakulatok között volt olyan, amelynek tagjai nehezen fértek volna a fenti kategóriák bármelyikébe, ennek ellenére mégis géppisztolyokkal látták el őket. Az egyik ilyen volt a honvéd haditudósító század, amelyet a harctérre indulás előtt 1942. június 9-én búcsúztattak el a budapesti Vérmezőn. A szemléről fennmaradt filmhíradóban is látható, hogy a század tagjai a pisztolyokon kívül MP 35 géppisztolyokat is kaptak.<sup>25</sup> Hogy kik és miért döntöttek úgy, hogy éppen nekik van szükségük géppisztolyokra, ma már nehéz lenne kideríteni. Az okok között lehetett akár még előrelátás is, gondolván arra, hogy egy haditudósítónak sokszor az első vonalban, esetleg a saját erőktől elszakadva, partizánveszélyes területen kell dolgoznia. Ilyen körülmények között az öntöltő pisztolyok tűzhatására, önvédelmi képességre építeni nem szerencsés. A puskák pedig feltehetőleg akadályozták volna a kényes és bonyolult műszaki felszerelést viselő fotósokat és tudósítókat. De akár még presztízből is dönthettek úgy, hogy a Honvédség legfiatalabb alakulata a modern technikával felszerelt mozgó stúdiókat és rádiós kocsikat ne az első világháborúból megörökölt Mannlicher puskákkal őrizze. Mivel a haditudósítók saját alakulatuk munkáját örökíthették meg legkönnyebben és legegyszerűbben, jó pár MP 35 géppisztolyos fotó található a hagyatékukban.



*A haditudósító század bomlasztó rajának tagjai MP 35 géppisztolyokkal.*

*Dr. Ambrus József haditudósító felvétele  
(HTM Fotóarchívum)*

23 Szabó Péter: Don-kanyar. A magyar királyi 2. honvéd hadsereg története 1942–1943. Budapest, 2001. 32. p.

24 Kissé árnyalja a képet az, hogy mivel a 9×19 mm-es Parabellum pisztolytöltények utánpótlását a németek biztosították, az ellátás állandóan akadozott. Szabó: i.m. 368. p.

25 <http://filmhíradokonline.hu/watch.php?id=4662, 00:00:24>. A megtekintés időpontja: 2014. február 23.



*Haditudósító  
Bergmann  
géppisztollyal.  
Dr. Ambrus  
József felvétele  
(HTM  
Fotóarchívum)*



*A Bergmann géppisztoly „éles helyzetben.” Dr.  
Ambrus József haditudósító beállított felvétele  
(HTM Fotóarchívum)*



*A haditudósító  
század tisztje  
MP 35  
géppisztollyal  
1942 nyarán,  
a szovjet  
hadszíntéren.  
Szabó Sándor  
haditudósító  
felvétele (HTM  
Fotóarchívum)*

A doni hadszíntéren más honvédek kezében is megfordultak a Bergmann géppisztolyok. Néhány, 1943 januárjából fennmaradt fénykép tanúsága szerint az Ilovskojén települt 1. repülőcsoport katonáinál is lehetett ilyen fegyver. A Hadtörténeti Múzeum Fotóarchívumában lévő egyik felvételen vitéz belényesi Heppes Aladár (1904–1988) repülő százados, a legendás Puma repülőszázad parancsnoka, azaz az „Öreg Puma” látható, a vállán Bergmann géppisztollyal.<sup>26</sup> Sajnálatosan források híján nem lehet tudni, hogy a magyar repülőcsapatoknál milyen forrásból és mennyi MP 35 lehetett.



*Heppes Aladár repülő százados 1943 januárjában Bergmann géppisztollyal (HTM Fotóarchívum)*

Az MP 35 Bergmannok 1943 utáni sorsát illetően idáig nem kerültek elő kézzelfogható adatok. A Ludovika Akadémia hallgatóinak harcászatáról készült 1944-es filmfelvételen még találkozhatunk a fegyverrel.<sup>27</sup> Elképzelhető, hogy a többi Bergmann a rendőrséghez került,<sup>28</sup> esetleg elhasználták, illetve elfogytak az ejtőernyősök magyarországi súlyos védelmi harcai során.

Az MP 35 géppisztolyok honvédségi szolgálatának megismerése után a fegyver rövid műszaki ismertetése következik.

A géppisztolyt a híres német fegyvergyáros és konstruktőr, Theodor Bergmann fia, Emil Bergmann alkotta. Műszaki megoldásait tekintve az MP 18/I, az MP 28/II és az MP 32 vonalra lehet felfűzni. A nyitott zárhelyzetből tüzelő, reteszletlen tömegzárás géppisztoly különlegessége, hogy felhúzása a Mauser puskákhoz hasonló „ismétlő mozdulatra” emlékeztet. A tűzkészé tételhez először a 24, vagy 32 darab töltényt befogadó, kétsoros szekrénytárat kell a tok jobb oldalán, a merőlegeshez képest előre, kissé ferdén csatlakozó tárfészekbe helyezni. Ezt követően a zárat a felhúzófogantyúnál fogva először 90°-kal balra fel, azután 55 mm-nyit hátra, majd ismét előre, végül 90°-ot jobbra lefelé kell

26 HTM Fotóarchívum, leltári szám: 907602–428

27 <http://filmhiradokononline.hu/watch.php?id=5731>. 00:00:44'. (A megtekintés időpontja: 2014. február 24.)

28 A géppisztolyok 1941-es megvásárlásakor a HM III. Csoportfőnökség így nyilatkozott: „A későbbiekben előreláthatólag Király géppisztolyokat fogunk beszerezni. Akkor a német géppisztolyokat átadhatjuk a rendőrségnek.” HL HM 15.081/eln. 3/a. oszt.–1941

mozgatni. A kétállású, billenthető biztosítóberendezés (S=*Sichert*/biztosított, F=*Feuer*/tűz) a tok bal oldalán helyezkedik el. A tüzelési módot az elsütőbillentyű segítségével lehet változtatni: kissé hátrahúzva egyes, teljesen hátrahúzva pedig sorozatlövést lehet a fegyverrel leadni. Tüzelés közben a felhúzó-kar nem mozog. A zár a zárttestből, a felhúzó-karral egybeépített zárvezetőből, a helyretoló-rugóból és a mozgó ütőszegből áll. A kilőtt hüvelyt a hüvelyvonó és a helytálló kivető a tok bal oldalán lévő nyíláson át dobja ki. A zárat a tokból a bal oldalra szerelt kioldó csap lefele nyomásával lehet kihúzni. A fegyver irányzására a tok tetején található ívelt csapóirányzék és a csököpenyre illesztett célgömb szolgál. Az irányzék beosztása 500 m-ig 50 m-es, 1000 m-ig 100 m-es ugrásokkal van jelölve. A felforrósodott csövet ovális áttöretekkel ellátott csököpeny burkolja. A csököpeny a csőtorkolat előtt kamrát képez, amelynek a tetején lévő két hosszúkás nyílás a lövés közben fellépő, a fegyvert a cső tengelyéhez képest felfelé mozdító erők kompenzálására szolgál. Az ágyazat olajjal kezelt dió-, vagy bükkfából készült. A standard német puska/géppisztoly hordszijat a csököpeny és a tusa alsó részére rögzített szerelvényekre lehet fűzni.



*Német 1935M 9 mm-es MP 35/I  
Bergmann géppisztoly  
(HTM Modern Lőfegyver Gyűjtemény)*

A géppisztoly főbb technikai–harcászati adatai a következők:

tömeg: 4,05 kg  
teljes hossz: 840 mm  
cső hossza: 200 mm  
űrméret: 9 mm  
töltény típusa: 9×19 mm-es Parabellum  
tár befogadóképessége: 24/32 darab  
elméleti tűzgyorsaság: 600 lövés/perc  
gyakorlati tűzgyorsaság: 150 lövés/perc  
lövedék kezdősebessége: 365 m/s  
lövedékek maximális szórása 100 m-en egyes lövéssel: 250 mm  
lövedékek maximális szórása 100 m-en sorozatlövessel: 410 mm  
lövedék hatása 100 m-en puhafában: 65 mm<sup>29</sup>

29 A HTI által 1937-ben elvégzett lőpróbák alapján. HL HM 56.401/el. 3/a. oszt.–1939

A Hadtörténeti Múzeum Modern Lőfegyver Gyűjteményében lévő MP 35 géppisztolyok gyártási, leltárkönyvi adatai:

<i>gyártási szám, jelzés</i>	<i>leltári szám</i>	<i>gyártási hely</i>	<i>gyártási idő</i>	<i>ágyazat anyaga</i>	<i>származási hely*</i>
1680 c	0010/Pu	Junker u. Ruh AG, Karlsruhe, Baden	1943	bükkfa	HM Fegyverszertár
3100 e	0868/Pu	Junker u. Ruh AG, Karlsruhe, Baden	1944	bükkfa	HM kiutalás
4604 c	1538/Pu	Junker u. Ruh AG, Karlsruhe, Baden	1943	bükkfa	„Régi anyag”
5076	2040/Pu	?	?	bükkfa	Haditechnikai Intézet ajándéka

\*A Hadtörténeti Múzeumba kerülés körülményei a törzslapon, illetve a leltárkönyvben szereplő bejegyzések alapján.

A tanulmány elkészítésében való közreműködésért köszönet illeti kollégáimat, Pap Péter ny. rendőr főtanácsost, Hatala András zászlóst és dr. Reszegi Zsoltot.

#### BERGMANN MP35 SUBMACHINE GUNS IN THE ROYAL HUNGARIAN DEFENCE FORCES

When the state of war between Hungary and the Soviet Union was declared in the summer of 1941, the Royal Hungarian Defence Forces was equipped mostly with small firearms that were manufactured by the Hungarian ammunition industry, i.e. by the two weapon factories working in Budapest. Submachine guns were the only armament items that had to be imported from abroad to provide the necessary stock. Although a Hungarian submachine gun type had already been adapted by that time, its development started shortly before the outbreak of the war, in 1938, and production started years later. In the absence of adequate Hungarian guns, the most pressing needs had to be catered for by purchases from abroad. These needs were not significant in the beginning, when only plans for the general introduction of this gun type were made, with the aim of arming rifle squads with one or two submachine guns each. In the early years of the war, the Hungarian army command wanted most urgently to equip the parachute troops with submachine guns.

Thus, the first submachine gun type introduced to the Hungarian armed forces was the German manufactured 9mm Bergmann MP35. The few hundred pieces bought out of necessity were not officially adapted for service, no handling or material instructions were issued for them, and they are not mentioned in any of the regulations on small firearms or in any known documents.

After the manufacturing of Hungarian submachine guns had become stable, the less modern Bergmann submachine guns were taken out of the armoury of “elite” formations. They were given to troops that did not use submachine guns as tactical, but as self-defence weapons.



## MASCHINENPISTOLEN MP 35 BERGMANN IN DER HONVÉD-ARMEE

Als im Sommer 1941 zwischen Ungarn und der Sowjetunion der Kriegszustand eintrat, war die Königliche Ungarische Honvéd-Armee zum größten Teil mit Infanteriewaffen ausgerüstet, die von der ungarischen Militärindustrie, also den zwei Waffenfabriken in Budapest, hergestellt wurden. Der einzige Kriegsausrüstungsartikel, der in der benötigten Menge aus dem Ausland zu dieser Zeit noch beschafft werden konnte, war die Maschinenpistole. Obwohl es damals schon einen eingeführten ungarischen Maschinenpistolentypus gab, fing dessen Entwicklung erst kurz vor Ausbruch des Krieges, 1938 an, und die Produktion wurde erst mit mehrjähriger Verzögerung gestartet. Mangels geeigneter ungarischer Waffen mussten die brennendsten Bedürfnisse mit ausländischen Einkäufen befriedigt werden. Dieser Bedarf war anfangs nicht beträchtlich, da über die generelle Einführung der Waffenart (1-2 Stück je Schützengruppe) nur Pläne existierten. In den Anfangsjahren des Krieges wollte die ungarische Heeresführung am eiligsten die Waffengattung der Fallschirmjäger mit Maschinenpistolen ausrüsten.

Der erste angewandte Maschinenpistolentypus der ungarischen Streitmacht wurde so die 9-mm MP 35 Bergmann deutscher Produktion. Die notwendigerweise gekauften, einigen hundert Waffen wurden nicht eingeführt, es wurden keine Beschreibungs- und Handhabungsvorschriften angefertigt, und sie kommen nicht in den Reglements der Infanterieschusswaffen oder in den zusammenfassenden Nachweisungen vor.

Nach dem Anlauf der ungarischen Maschinenpistolenproduktion verschwanden die weniger modernen Bergmann-Maschinenpistolen aus den Waffenlagern der am besten ausgerüsteten Einheiten. Sie fanden Verwendung bei Truppen, die die Maschinenpistolen nicht als Fach-, sondern als Selbstverteidigungswaffen nutzten.

Pap Péter



KUCHER JÓZSEF MÉRNÖKKARI EZREDES

A DANUVIA RÉSZVÉNYTÁRSASÁGTÓL A DANUVIA SZOCIALISTA NAGYÜZEMIG

Amikor Kucher József nyugállományú mérnökkari ezredes neve – a lőfegyverkedvelők között – szóba kerül, mindenki ismerősként, elismerően beszél róla. Azonban amikor úgy az életpályájára, mint a munkásságára terelődik a szó, már több hamis hang is zavarja a harmóniát. A katonai titoktartás eltűlése, az évtizedes elhallgatások, féligazságok homálya nehezítette, sőt egy időben akadályozta is a tisztánlátást, a múlt értékeinek megismerését. A lexikonokat – a korabelieket és a legújabbakat is – hiába ütjük fel, hadmérnökeink nevét és munkásságuk eredményeit nem találjuk meg bennük.

2004-ben, elsőként Bartha Tibor mérnökkari ezredes súlyának megfelelő pályaképet rajzolva mutatta be Kucher József mérnökkari ezredest, a méltatlanul majdnem elfeledett fegyverkonstruktort.<sup>1</sup> Rövid tanulmányában a hadmérnök neve és munkássága előtti tisztelgésen túl felvázolta azokat az irányokat is, amelyekre az életmű megismeréséhez az elkövetkező időszakban hangsúlyt kell fektetni. Sajnos ez idáig nem talált követőre felvetése.

A szakirodalomban és a különböző honlapokon sokszor megfigyelhető az egymásra hivatkozások ördögi köre. Egy-egy téves információt, vagy részigazságot (például az 1944M Danuvia-géppisztoly) többszörösen átvesznek (az idézeteket idézik, sok esetben a forrás megjelölése nélkül), és ezek később elszakadva környezetüktől „önállósítják magukat”. Így például a Wikipédia a mérnökekre a Haditechnikai Intézet, majd a Danuvia Fegyver- és Lőszergyár (később Fegyver- és Gépgyár, FÉG) fegyverkonstruktőr mérnökeként mutatja be és az általa szerkesztett K-I géppisztolyt pénzügyőr fegyverként írja le.<sup>2</sup> Az internetes portálokon az US 2348790 szabadalmi leírásból csupán az első oldal felső kétharmadát jelenítik meg,<sup>3</sup> elhagyva a vázlat egy részét, ami a konstruktőrök nevét és aláírását tartalmazza. Az angol nyelvű, magyar lőfegyvereket bemutató portál<sup>4</sup> Kucher Józsefet Király Pál asszisztenseként említi és az általa tervezett K-I géppisztoly alapjának a „*Danuvia 44*”-et<sup>5</sup> tekinti. A Szentpéterváron, Szudajev születésének 75. évfordulója alkalmával ki-

1 *Haditechnika*, 2004/4. 40–43. pp.

2 [http://hu.wikipedia.org/wiki/Kucher\\_KI](http://hu.wikipedia.org/wiki/Kucher_KI)

3 <http://hu.wikipedia.org/wiki/Kir%C3%A1ly-g%C3%A9ppisztoly>; <http://word.guns.ru/smg104-e.htm>

4 <http://www.hungariae.com/index.htm>

5 A lőfegyver helyes megnevezése: 9 mm-es Király–Györök-géppisztoly.

adott könyv<sup>6</sup> az „1953M magyar géppisztoly a PPS-42 – 1942M Pisztolet Pulemjosz Szudajevá – Szudajev géppisztoly, rendszeresítés éve 1942<sup>7</sup> – típus modernizált változata”-ként – az elsőtörszerkezetet és a biztosítót alakították át – mutatta be lőfegyverünket. Az 1956-os forradalom és szabadságharc fegyvereinek bemutatása az 1953M 7,62 mm-es géppisztolyt rendőrségi jelzővel illeti.<sup>8</sup>

A kérdés magától adódik, ki is volt valójában Kucher József és milyen fegyverek születtek tervezőasztalán.<sup>9</sup>

## I. Kucher József életútja

Kucher József 1909. november 12-én született Szőnyben, édesanyját Széchényi Máriának hívták. Tanulmányait az almásfüzitői elemi iskolában kezdte meg, majd Győrben érettségizett. Érdekes, hogy 1928-ban – 8 hónapig – a bécsi egyetem teológia és filozófia szakos hallgatója volt,<sup>10</sup> egy évvel később, 1929-től a Magyar Királyi József Nádor Műszaki Egyetem Gépészmérnöki Kar elektromos tagozatán folytatta tanulmányait. 1935-ben a Brown-Boveri cég a varsói erőműnél gyakornokként turbinaszerezésnél foglalkoztatta.<sup>11</sup> Ugyanebben az évben diplomázott okleveles gépészmérnöként. 1936. január 4. és 1945 szeptembere között a Danuvia Ipari és Kereskedelmi (később Danuvia Fegyver- és Lőszergyár) Részvénytársaságnál dolgozott.

## Katonai pályafutása (1931–1943)

1931. április 1. és 1932. július 30. között tényleges katonai szolgálat teljesített Érden, 1932–1933-ban<sup>12</sup> a mátyásföldi tiszti iskolán tanult és I. fokú pilótaképzés kapott, 1933. április 1. és augusztus 30. között Pécsen II. fokú pilótaképzésben részesült. 1937. június 20. és augusztus 30. között Székesfehérváron kapott megfigyelőképzés, majd továbbképzésben részesült 1938. március 20. és augusztus 15. között, 1939. április 10. és augusztus 15. között Kaposvárott, a IV., illetve 1940. május 15. és szeptember 20. között Debrecenben, a VI., valamint

6 Оружие победы Ленинград, 1988. 56. p.

7 Létezett más változata is. (pl.: PPS-43)

8 [http://server2001.rev.hu/msite/display\\_item.asp?id=3&act=fe](http://server2001.rev.hu/msite/display_item.asp?id=3&act=fe)

9 Kucher József életútjának felvázolásához a Honvédelmi Minisztérium (a továbbiakban: HM) Hadtörténeli Intézet és Múzeum (a továbbiakban: HIM) Központi Irattár (a továbbiakban: KI) – 57601 Kucher József –, a HM HIM Hadtörténelmi Levéltár (a továbbiakban: HL) – HM Igazoló bizottság 6520 Kucher József – és az Állambiztonsági Szolgálatok Történelmi Levéltára (a továbbiakban: ÁBTL) – 3.1.9. V-106468 – használtam.

10 A bécsi tanulmányai ideje alatt négy hónapig a „Boszczmannem” papnevelő intézet növendéke volt. 1953. február 11-i kihallgatási jegyzőkönyv. ÁBTL 63. p.

11 1950. június 23-i önéletrajzban a varsói munka időtartamát háromnegyed évben határozta meg (KI 9. p.), az 1953. február 11-i kihallgatáson ugyanezt a munkát csak három hónapban határozta meg. (ÁBTL 63. p.)

12 A képzés pontos kezdő és befejező dátuma ismeretlen.

1941. június 15. és 1942. március 10. között Ungváron, a VIII. közel-felderítő repülőszázadnál szolgált.<sup>13</sup>

1942-ben a Danuvia kezdeményezésére<sup>14</sup> főhadnagyként<sup>15</sup> tartalékállományba került, és 1942. augusztus 15. és 1943. június 30. között Tapolcán, a II. önálló repülőjavító üzem mérnökeként tartalékos szolgálatot látott el. A háború után, 1946 szeptemberétől az újkécskei malom, majd 1947 januárjától a Földművelési Minisztérium Országos Földhivatala gépészmérnökként foglalkoztatta.

### A reaktivált katonai pályája (1948–1953)<sup>16</sup>

1948. június 1-jén századosi rendfokozattal reaktiválták, első szolgálati helye a Haditechnikai Intézet II. szakosztálya volt.<sup>17</sup> 1949. augusztus 11-én soron kívül előléptették őrnaggyá, majd október 1-jén beosztották a Haditechnikai Intézet Fegyver Osztály előadói helyre.<sup>18</sup> 1950/51-es tanévtől a Budapesti Műszaki Egyetem Hadmérnöki Kar gyalogsági fegyvertan szakelőadója volt.<sup>19</sup> 1951. július 7-én kinevezték Haditechnikai Intézet Kézifegyver Osztály vezetőjének.<sup>20</sup> 1952. február 16-án a Haditechnikai Intézet (öt rendes- és két

13 1941. július 29-én egy WM-21 „Sólyom” közel-felderítő repülőgéppel üzemanyag hiány miatt szlovák területen (Vécsé és Töketerébélyes között) kényszerleszállást hajtott végre és közel nyolc óras várakozást követően – a helyi hatóságok támogatásával – folytathatta útját Ungvárra. 1953. február 11-i kihallgatási jegyzőkönyv ÁBTL 63. p.; a háború kitörését követően orosz hadművelési területen egy hónapot szolgált.

14 Budapest Főváros Levéltára XI. 187. Danuvia Fegyver és Lőszergyár Rt. Iratai/XI.187.c (továbbiakban: BFL): Személyzeti osztály 1938–1944, 14. doboz. Kivonat a kikérés indokolásából: „Kucher József képzé azon osztályt, ahol a 39M géppisztoly gyártásának előkészületi munkáit a tervezés szempontjából végzik. Távolléte ezt a munkát valósággal megbénítja.”; BFL Budapest Személyzeti és munkaügyi iratok 1943–1944, 22. doboz. 389/OM-1943. számú Meghagyási javaslat nyilvántartó 17. bejegyzés: Kucher József műszaki felügyelő kikérése.

15 1950. január 18-án felfektetett „Személyi adatlap”-ban (KI 9. p.) dokumentált rendfokozatok: 1938 Kaposvár – zászlós, 1938 – alhadnagy, 1942 – főhadnagy, 1948. június 1. – százados, 1949. augusztus 1. – őrnagy.

16 Kucher József Haditechnikai Intézetben betöltött beosztási helyeinek meghatározása problémás, különböző dokumentumokban a szervezeti egység megnevezésénél az osztályt, alosztályt és szakosztályt váltakozva használták. Az állománytáblában 1947–50 között Lövész Osztály és ezen belül Fegyver Alosztály, 1950–52 között Gyalogsági-fegyver Osztály, 1952–56 között Fegyver Osztály volt a szervezeti egység pontos megnevezése. HL Kéziratok, tanulmányok gyűjteménye/II. Haditechnikai Intézet története, 1947–1980. 47. p.

17 KI Személyi adatlap – Kucher József.

18 KI 085.09.216. számú Katonai anyakönyvi lap – Kucher József.

19 HL 1949/T. 44. doboz. 1. őrzési egység, 423. p.; *Ujvári Elemér–Kucher József*: Gyalogsági fegyvertan. Budapest, 1951. (Kézirat – Csak szolgálati használatra.)

20 KI 26. p. és 1950. január 18-án felfektetett „Személyi adatlap” 9. p.; Az 1951. május 25-i kinevezési javaslat szerint: „Katonailag nem a legfejlettebb, inkább technikus, mint katona. Kiváló kézfegyver szerkesztő, aki egy elfogadott mintát produkált a hadsereg számára. Jelenlegi beosztásában minden téren megfelel. Parancsnoki beosztásában megerősítését javaslom.” a javaslat teljes mértékben ellentétes az 1951. március 1-jei III. fokú minősítés parancsnoki és politikai tiszti megerősítésével: „Kucher tipikus régi tiszt, szakmai szűklátókörűségben szenved. El van ragadotva szakmai tudásával [...] Én a kérdést megfelelő szakemberekkel (tanácsadó bajtársak) megvizsgáltattam, szakképzettsége kétesértékű,



*Kucher József mérnökkari százados  
(1948. június 1. és  
1949. augusztus 10. között)*<sup>21</sup>

póttagú) Tiszti Becsületügyi Bíróság rendes tagjának választották,<sup>22</sup> november 1-jétől pedig a Haditechnikai Intézet Tudományos Tanácsának szavazati joggal rendelkező tagja lett.<sup>23</sup>

1949. március 22-én vezérkar-főnöki dicséretet kapott (HVKF 1949. 03. 22. 2. számú parancs) az 1948M 7,62 mm-es egységes vaktöltény határidő előtti (hat hónap) elkészítéséért, illetve hogy az „új könnyű gyalogsági fegyvereinket alkalmassá tette a gyakorló lőszerrel való tüzelésre”.<sup>24</sup> a dicséret után azonban 1952. október 30-án hét nap szobafogságra ítélték (HTI parancsnoka 0131. számú parancsa) azzal az indoklással, hogy „íróasztalában titkos adatokat tartalmazó feljegyzést tartott”. Ezt a fenyítést 1953. június 7-én a honvédelmi miniszter 7. számú parancsa törölte.

#### Ítélet alatt (1953–1956)

Kucher Józsefet 1953. február 14-én hazaárulás vádjával letartóztatták,<sup>25</sup> majd április 28-án a Budapesti Hadbíróóság hűtlenség büntette miatt kötél általi halálra,

*vagy tudatos kártevő is lehet, úgy hogy ideje volna onnan eltávolítani.” a kinevezési javaslat készítője Kucher őrnagy egy évvel későbbi minősítését úgy összegzi, hogy: „beosztásában addig javasolom csak megtartani, amíg a fiatal káderek fel nem fejlődnek.”*

21 Dr. Hajdú Ferenc mk. alezredes gyűjteményéből.

22 HL Magyar Néphadsereg (a továbbiakban: MN) 1950/T 893. doboz, 2. őrzési egység, 147–151. pp.

(A tiszti gyűlésen jelenlévő 144 beosztott tisztt közül 136-an előlegeztek bizalmat Kucher őrnagynak.)

23 HL MN 1950/T 893. doboz, 1. őrzési egység, 44–46. pp.

24 A gyakorlótöltény gyors és sikeres szerkesztése team-munka eredménye volt. Ezt tükrözi Bátor Elemér ezredes személyi adatlapja: az anyakönyvi lap 29. számú bejegyzése szerint ő is azonos indok alapján, azonos elismerésbe részesült. (HVKF 1949. március 29-i 8. számú parancs) HL I.35: Tiszti és anyakönyvi lapok 1891/86 Bátor Elemér Katonai anyakönyvi lap 38. p.

25 KI 085.09.216. számú Katonai anyakönyvi lap – Kucher József; 14. írat: Vádirat.

valamint teljes vagyonekhozására ítélte.<sup>26</sup> Július 13-án a Katonai Felsőbíróság II. fokú ítéletével a benyújtott fellebbezéseket elutasította és a Budapesti Hadbíróság ítéletét helybenhagyta. Szeptember 7-én a Magyar Népköztársaság Elnöki Tanácsa a halálbüntetést kegyelemből életfogytig tartó szabadságvesztésre és a közügyektől 10 évre eltiltásra változtatta át. 1954. február 11-én a Budapesti Hadbíróság végzésében Kucher József őrnagy elítéltet az Elnöki Tanács által kegyelemből életfogytig tartó szabadságvesztésre átváltoztatott főbüntetés mellett, mellékbüntetésként, lefokozásra ítélte.<sup>27</sup>

1953. június és 1956. Augusztus között börtönbüntetését Budapesten, a Kozma utcai Gyűjtőfogházban működő KÖMI 401. Vállalat Általános Épület és Géptervező Iroda „munkatársaként” töltötte.<sup>28</sup> 1956. augusztus 14-én helyezték szabadlábra.<sup>29</sup>

### Szabadulás után

1956. Augusztus és 1975 között a Danuvia Szerszámgépgyárban (később Danuvia Központi Szerszám és Készülékgyár) vállalt/kapott munkát. 1956–62 közötti időszak ismeretlen, az eddigi kutatások során nem találtunk anyagot. 1962 és 1963 között a vállalat főmérnöke volt.<sup>30</sup> 1963 után a nagyüzem főkonstruktoraként dolgozott,<sup>31</sup> majd 1975-től 1976. június 25-én bekövetkezett haláláig (közel egy évig!) nyugdíjas volt.

26 KI 085.09.216. számú Katonai anyakönyvi lap – Kucher József; 13. irat: Ítélet.

27 KI 085.09.216. számú Katonai anyakönyvi lap – Kucher József; 12. irat: Végzés.

28 *Buza Péter*: Ötvenhatban szabadultak. *Budapest*, III. évf. 10. szám (2006), 1–5. pp.; a KÖMI-t, a Közérdekű Munkák Igazgatóságát 1952-ben a Népgazdasági Tanács 407/21/1951. számú határozata hozta létre „a letartóztatottak termelő munkában történő foglalkoztatása” céljából. A rabok keserű humora a betűszót saját sorsuk és a korszak ismeretében „Kerülhet Ön Még Ide” mondatra vezette vissza.

A 401. Vállalat az Általános Épület és Géptervező Iroda előhírnöke, az első mérnökiroda kisebb létszámú „közreműködőkkel” már 1948-ban működött a Gyűjtőfogházban. A második „iroda” a váci fegyházban 1950. december 29-én alakult meg és gépek, épület- és épületgépzési tervek születtek rajzasztalokon. A jól működő részleg 1952. április 16-án került végleges helyére, a Kozma utcába és itt alakult ki végső arculata is. Az iroda „kollektívája” több elkülöníthető profilú munkát végzett. A művészi hajlammal megáldott sorstársak készítették a nagy ünnepekre a pártvezetők óriás „posztereit”. A következő csoport tagjai biztosították a káderek részére az idegen nyelvű politikai- és szakirodalom megértését. A többséget a mérnökök képezték. Az elítélteknek előbb rácsos ablakú, egyterű munka- és hálószobában, 1954-től közös rajz- és hálóteremben kellett élni és dolgozni Csát József egykori rabtárs visszaemlékezése szerint: „*Itt rajzolta pauszra a gondosan kimért vonalakat [...] Kucher József finommechanikus, [...] aki megtervezte a magyar géppisztolyt...*”

Nem felvetendő az a feltevés, hogy az életfogytig tartó szabadságvesztésre ítélt, kilátástalan helyzetben lévő fegyverkonstruktorát valamilyen módon (pl.: zsarolhatták családjával) kényszerítették géppuska csapatpróbához nélkülözhetetlen kissorozatának legyártásához szükséges mérnöki munka folytatására.

29 KI a Fővárosi Bíróság Katonai Tanácsa KST.VI./1992. számú igazolása.

30 Danuvia Központi Szerszám- és Készülékgyár 25 éves gyártörténete, 1963–1988. Budapest, 1988. 112. p.

31 HL Haditechnikai Gyűjtemény: 247/17; PUSZ-7 (RPG-7) gyakorló lőszer műszaki tervdokumentáció kísérő irata aláírása: Kucher József főkonstruktor.



*Kucher József, a Danuvia főkonstruktőre (1963 és 1975 között)*<sup>31</sup>

### Rehabilitáció

A vizsgálati dossziéba 1957. november 24-i keltezéssel került a „*Bíróság által rehabilitálva*”<sup>33</sup> bejegyzés. 1992. július 7-én a Fővárosi Bíróság Katonai Tanácsa az 1953. évi ítéletet megsemmisítette,<sup>34</sup> a honvédelmi miniszter pedig a lefokozási parancsot, mint törvénysértő intézkedést hatályon kívül helyezte és a 90/1992. számú parancsában őrnagyi rendfokozatát helyreállította, egyben előléptette (posztumusz) ezredessé.<sup>35</sup>

32 Dr. Hajdú Ferenc mk. alezredes gyűjteményéből.

33 ÁBTL 3.1.9. V-106468, 1. p.

34 KI a Fővárosi Bíróság Katonai Tanácsa KST.VI./1992. számú igazolása. Kucher József hűtlenség bűntette miatti ítélete az 1990. évi XXVI. törvény 1. §-a szerint semmisnek tekintendő.

35 KI HM Rehabilitációs Bizottság 40/542/1992. számú igazolása.

## II. Kucher József munkássága

### *Csendestársként*

A hadmérnök pályafutásának első sikerét sokan a gyalogsági fegyverekhez, az 1949-ben szerkesztett 7,62 mm-es (7,62×54R) gyakorló töltényhez kötik. Azonban ez nem a kezdet, csupán egy közbenső állomás volt. Az első szakmai sikereket az archívumok sokáig rejtegették, ám napjainkban sok minden eddig elérhetetlen adat, dokumentum hozzáférhetővé vált.

Kucher József 1945 előtt, a Danuvia Ipari és Kereskedelmi-, illetve a Danuvia Fegyver és Lőszergyár Részvénytársaságnál végzett munkájáról (letartóztatása után) az 1953. február 11-i kihallgatás jegyzőkönyve ad némi támpontot. A dokumentumban Kucher felidézte azokat a körülményeket, miként értékesítette a vállalat Angliában nagy tűzgyorsaságú repülőgéppuskáját, amelynek tervezésében Gebauer Ferenc mellett Székely Lászlóval ő is közreműködött.<sup>36</sup>



*1939M 8 mm-es repülőgépszárny géppuska*

(A géppuska<sup>37</sup> prototípusának elkészülési időpontja: 1936. február,<sup>38</sup> vezetőségi bemutató időpontja: 1939. február 16.,<sup>39</sup> csapatpróba időpontja: 1939. április 21–május 31.,<sup>40</sup> rendszeresítés időpontja: 1940. március.<sup>41</sup>)

Az 1939M 8 mm-es nagy tűzgyorsaságú géppuskát a háború után, 1949-ben 13 mm-es villámgeppuskaként próbálták újjá éleszteni. Az eredeti konstrukció szerkesztésében közreműködő Székely László okleveles gépészmérnök (akkor

36 ÁBTL 3.1.9. V-106468. 11. p.; Szellemi Tulajdon Nemzeti Hivatala (a továbbiakban: SZTNH); Magyar iparjogvédelmi adatbázis, <http://epub.hpo.hu/e-kutatas/?lang=HU>; Azonosító: HU 116849, HU 112076.

37 *Pap Péter*: Adattár Gebauer Ferenc fegyverkonstruktor pályafutásához és az általa tervezett löfegyverek kategorizálása. *Hadtörténeti Közlemények*, 125. évf. 3. szám (2012) 686., 708–712. pp.

38 HL HM 1936 HM elnöki 3/a. osztály, 105781.

39 HL VFK 1939 HM elnöki 1. osztály, 3525, 68. p.

40 HL VFK 1939 HM elnöki 1. osztály, 4354, 694–702. pp.

41 HL VFK 1939 HM elnöki 1. osztály, 4354, 786. p.; HL VFK 1940 HM elnöki 1. osztály, 3250, 714. p.



már a Láng Gépgyár mérnöke) a konstrukciót magáénak vallva vállalta, hogy újból feltámasztja azt.<sup>42</sup>

A hazai és külföldi szabadalmi leírások között tallózva érdekes dokumentumok találhatóak az 1939M 8 mm-es géppisztollyal kapcsolatban. A Magyar Királyi Szabadalmi Bíróság HU 122239. és a HU 127695. számú szabadalmi leírásai két ismert, jól csengő név – Danuvia Ipari és Kereskedelmi Részvénytársaság illetve Király Pál főmérnök – mellett új nevet rögzített: Kucher József főmérnökét.

Az első szabadalom egy önműködő fegyver, amelynek késleltetett súlyzár závarzata kombinálva van egy, az előagyba hajlítható tárral. A második pótszabadalom azt biztosítja, hogy a tárhüvely megmarkolásakor a tár ne oldódjon le a fegyverről. Bizonyítható, hogy Kucher József mérnök 1938 első félévében együtt dolgozott Király Pállal.<sup>43</sup> Miért került a „nagy” Király mellé egyenrangú társként a fiatal mérnök? Választ ifj. Györök Józseftől<sup>44</sup> kapunk: „*Király Pál elméleti ballisztikai alapon kiváló fegyverszerkesztő, – nem tudja szakértelmét gyakorlatba átültetni és távolról sem tekinthető a gyártástechnika szakértőjének. Korábbi találmányai is lényegében mindenkor csak elgondolások voltak, azokat más tervezte át, hogy szilárdsági és gyártási szempontból alkalmasokká váljanak.*”<sup>45</sup>

A feltevést hitelesíti a Danuvia Fegyver és Lőszergyár Részvénytársaság 1944. június 21-i felmentési kérelem indoklása is.



1939M 9 mm-es géppisztoly (szuronnyal)<sup>46</sup>

42 Székely a géppuska tervezésének és a kísérleti minta elkészítésének időszükségletét egy-másfél évre becsülte és erre az időszakra a gyári fizetésén felül (adómentesen) havi 1000 forintos illetményt alkudott ki. Ezenkívül a fegyver hazai szabadalmazásakor (tulajdonosváltás címén) 100.000 forint, külföldi értékesítéskor pedig „méltányos összeg” illette volna meg a konstruktórt.; HL HM 1949 elnöki HVK 6/a. osztály, 18211.; HL HM 1949 elnöki HVK 6/a. osztály, 21575.

43 HL HM 1941 Elnöki 3/a. osztály, 3537.; (1938. január 1–június 30. közötti időszakban Danuvia Ipari és Kereskedelmi Részvénytársaság fizetésrészeletezésébe Kucher József a Király-kísérlet rovatban szerepelt, 4. p.)

44 Közös szabadalma volt Király Pállal: Elreteszelés nélküli osztott súlyzár (1944. május 25.); SZTNH azonosító: HU 13734.

45 HL HM 1949 általános 427184., 5. p.

46 Gyalogsági Fegyverzet. I. kötet. Budapest, év nélkül.

## Danuvia/Király/Kucher-féle szabadalmak, 1938–1944

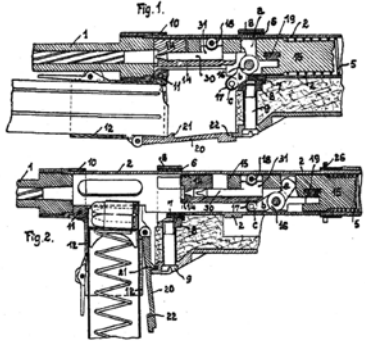
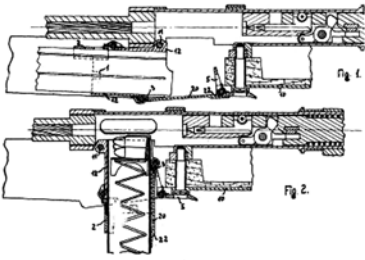
Megnevezés	Szabadalom		Vázlat
	Magyar <sup>46</sup>	Külföldi <sup>47</sup>	
Önműködő fegyver, főként géppisztoly	<b>HU 122239</b> 1938. december 12.	<b>FI 19821</b> 1939. december 11. <b>CA 400893</b> 1941. november 18. <b>DK 60928</b> 1943. május 17. <b>US 2348790</b> 1939. november 13.	
Tölténytár ismétlő- vagy öntöltő fegyverek-hez (HU 122239 pótszabadalma!)	<b>HU 127695</b> 1939. október 28.	<b>US 2325484</b> 1939. november 13. <b>FI 19574</b> 1939. december 11. <b>FR 862807</b> 1940. január 9. <b>GB 531362</b> 1941. január 2. <b>DK 58559</b> 1941. március 31. <b>CA 400892</b> 1941. november 18. <b>DE 726502</b> 1942. október 15. <b>NL 56890</b> 1944. Augusztus 16.	

A Magyar Királyi Szabadalmi Bíróságon 1938. december 12-én (HU 122239) és 1939. október 28-án (HU 127695) a szabadalmakat a Danuvia Ipari és Kereskedelmi- (illetve a Danuvia Fegyver és Lőszergyár-) Részvénytársaság (jogi személy), valamint Király Pál és Kucher József főmérnökök (természetes személyek) jelentették be. Azonban a szabadalmak adatlapjainak bejegyzése szerint a Danuviát 100%-os jogosultság illette meg.<sup>49</sup> Ennek ellenére Király Pál 1947 nyarán a HU 122239 és a HU 137344 számú szabadalmak szabadalmi-, gyártási jogait (a tulajdonostársak tudta és beleegyezése nélkül) 88.000 forintért eladta

47 SZTNH azonosító: 122239 és 127695.

48 European Patent Office adatbázis: [http://worldwide.espacenet.com/advancedSearch?locale=en\\_EP](http://worldwide.espacenet.com/advancedSearch?locale=en_EP)

49 Hasonló megoldással lehetett találkozni a Gebauer-féle szabadalmaknál is. A részvénytársaság és a konstruktor megállapodása alapján az előbbi vállalta a kísérletek anyagi fedezését és ennek fejében Gebauer jogutódjaként járhatott el. *Pap*: i. m. 682. p.

Lőtsős Vilmosnak. A vevő a találmányokkal 1947. november 20-án külföldre távozott és később Dominikában hasznosította azokat.<sup>50</sup>

### A rövid hadmérnöki pálya

Kucher Józsefet 1948. június 1-jén katonapolitikai érdekből vették vissza az újonnan szervezett hadseregbe és századosi rendfokozattal került a Hadi-technikai Intézet állományába. A hozzá hasonló szakmailag magasan képzett, a Magyar Királyi Honvédség kötelékében szolgált, így politikailag kevésbé megbízható szakembernek kettős feladatot kellett teljesíteni. A haditechnikai kutatás-fejlesztés égető problémáinak megoldása mellett az új, politikailag megbízható, azonban alulképzett fiatal káderek tanítása és felzárkóztatása is rájuk hárult.<sup>51</sup>

Kucher József Haditechnikai Intézetben végzett tevékenységéről az Államvédelmi Hivatal egyik főhadnagyának 1953. január 16-i jelentése ad számot.<sup>52</sup> A jelentés felsorolta azokat a fejlesztéseket is, amelyeket Kucher József a volt osztályán (7,62 mm-es félautomata puská), szakértő bizottsági tagként (37 mm-es könnyű légvédelmi ágyú), a Lőszer Osztállyal közös fejlesztés során (68 mm-es rakétarendszerű páncéltörő fegyver), különböző bemutatókon (Táborfalva 1952. december 30. – páncélrobbantó kézigránát), valamint személyes beszélgetések során (Lévai Ferenc alezredes – közelségi gyújtó) részben, vagy teljességében megismerhetett.<sup>53</sup>

### Kucher József munkái a Haditechnikai Intézetben (1948–1953)<sup>54</sup>

<i>Sorszám</i>	<i>Megnevezés</i>	<i>Jellemzés</i>
1.	Acélsisak	Szovjet minta alapján tervdokumentáció készítése
2.	Világítópisztoly	Szovjet licenc alapján tervdokumentáció és műszaki előírás kidolgozása
3.	Puskáról lelőhető puskagránát	Szerkesztésben részt vett (csőtoldatot/tromblont szerkesztette)
4.	Gyalogsági páncéltörő fegyver	Szerkesztésben részt vett (löveget tervezett)
5.	Könnyű géppisztoly	Saját szerkesztés
6.	Könnyű, hevederes géppuska	

50 ÁBTL 3.1.9. V-121702/a, 7–13. pp.; 3.1.9. V-121702/b, 6–8. pp.

51 *Dr. Bartha Tibor mk. ezredes: Kucher József. Haditechnika, 2000/4. 40. p.*

52 ÁBTL 3.1. 9. V- 106468, 2–6. pp.

53 A jelentésben azonban nem található azonban utalás az azonosítatlan K-2 készülékre: HL Magyar Néphadsereg Haditechnikai Intézet (a továbbiakban: HTI) 1950/T 590/3. Híradó ügyek 1. őrzési egység, 148., 340., 348., 351. p. (20 darab készülék megrendelésével és gyártásával kapcsolatos az iratot Kucher őrnagynak szignálták ki.); HL MN HTI 1950/T 582 2. őrzési egység, 726. p. (Módosítások miatt szállítási határidő átütemezésekor Kucher őrnaggyal történt megbeszélésre hivatkoztak.)

54 A felsorolás az 1948M 7,62 mm-es egységes vaktöltényt nem tartalmazza.

## Kucher József szovjet minták alapján készített tervdokumentációi

Megnevezés	Leírás	Kép
1950M rohamsisak <sup>54</sup>	Az új sisak a szovjet 1940M rohamsisak hazai gyártástechnológiai sajátosságainak megfelelő adaptációja volt. A gyártáshoz (importot kiváltó) nikkelmentes acéllemez fejlesztettek ki. <sup>55</sup>	
1950M világítópisztoly <sup>56</sup>	A 26,55 mm űrméretű, 22 centiméter hosszú, 0,9 kilogramm súlyú maroklőfegyver a szovjet 1944M 26 mm-es jelzőpisztoly <sup>57</sup> klónja volt és az 1949-ben ismét rendszeresítet 1943M világítópisztolyt <sup>58</sup> váltotta ki.	
1948M egységes vaktöltény <sup>59</sup>	A hüvelytöltény az egyéni lőfegyverekhez (pl.: ismétlőpuska) és a gyalog-sági nehézfegyverekhez (pl.: géppuska) rendszeresített képzési kellékanyag a szovjet töltény másolata volt. <sup>60</sup> Szerkesztésének időszakában tölténytár <sup>61</sup> és visszalökés-erősítő is készült. <sup>62</sup>	

55 HL MN 1954/T 496. doboz, 2. őrzési egység, 671–696. pp.

56 Talán ez tükröződött az átvételi utasításban előírt lövés próbán is, amit hat milliméteres (1948M) kispuskával három méterről végeztek el. Az előírt célfelületek (pl.: homlokrész) merőlegesek voltak a lősíkkal. A becsapódó köpenyezés nélküli ólom lövedék maximum négy milliméteres horpadást okozhatott a próbadarabon.

57 HL MN 1950/T 582. doboz, 1–3. pp.; 1953/T 723. doboz, 1. őrzési egység, 420–422. pp.; 1954/T 496. doboz, 2. őrzési egység, 651–658. pp.; HTI „Titkos” (a továbbiakban: „T”) könyvtár, 184.; HTI 1951. évi munkaterv/ 1951. január–október havi jelentés; tervén felüli, nem kísérleti feladat/ 3. pont.

58 26-Мм Сигнальный Пистолет (СПШ) Обр. 1944 Г. Москва. 1969.

59 43M világítópisztoly anyagismeret. Budapest, 1949.; Az 1945 után Magyarországon rendszeresített (1943, 1950 és 1952M) jelzőpisztolyok technikai adatairól dokumentáció nem található.

60 HL 1950/T 579. doboz, 1. őrzési egység, 80. p.; 2. őrzési egység, 48. p.; a gyors munka ellenére kiváló töltény született, a 7,62 mm-es egységes vaktöltény szabványosítási eljárást követően (1950. március 30.) közel tíz évig változatlan maradt. Az 1959. november 25-i felülvizsgálatot követően a forma változatlan maradt, azonban a lőportöltet tömegét, gyártástechnológiai, műszaki és biztonságtechnikai előírásait hozzáigazították a műszaki-technológiai fejlődéshez.

61 A szovjet licencre utal a 01481/T. HTI 1950. számú emlékeztető. A hazai gyártású vaktölténynél tapasztalható lőporhullás oka: a hüvelyszáj behúzása szovjet minta alapján történt, azonban lőportöltetként a szovjeteknél használt lőpornál kisebb szemcséjűt használtak.; HTI rajztár: 1866. számú tervrajz.

62 HTI rajztár: 1868. számú tervrajz.



63 HTI rajztár: 1860. számú tervrajz.

## Gyalogsági páncélelhárító fegyverek

1949 végén Farkas Mihály vezérezredes, honvédelmi miniszter utasította a Haditechnikai Intézetet a páncélelhárítás megoldására,<sup>64</sup> mivel a (Diósgyőri Magyar Állami Vas, Acél-és Gépgyárból 1950-ben kivált) Nehézszerszám-gépgyárban beinduló 1948M 76,2 mm-es (szovjet ZISZ-3 minta) páncéltörő ágyúk gyártása önmagában nem volt elegendő.

A Haditechnikai Intézet munkaterveiből, rajzasztalairól és a kísérleti műhelyekből több különböző átmérőjű/ürméretű (37, 45, 68, 90 és 94 mm-es) csőtoldat (tromblon), páncélromboló rakétavető, valamint hátrasiklás nélküli löveg és lőszeriek (mind több kísérleti mintában) született közel három év alatt.<sup>65</sup> A páncél-elhárítási program a Kézifegyver Szakosztályt – a Lövedéktest Szakosztállyal<sup>66</sup> együtt – próbatétel elé állította.

Kucher József páncéltörő lőfegyverei, 1948–1953<sup>67</sup>

Megnevezés	Leírás	Kép
Puskagránát-lövő csőtoldat (tromblon) <sup>67</sup>	Az 1948M ismétlő puska kiegészítésére szerkesztették. Két mintájával folytattak kísérleteket. Az első változatnál a célzást a csőtengellyel végezték, a másik típusnál mechanikus nyílt irányzék (nézőke és célgömb) segítette az irányzó munkáját. <sup>68</sup>	
45 mm-es gyalogsági páncélromboló fegyver <sup>69</sup>	A páncélromboló fegyvert a gyalogság harcrendjébe kívánták illeszteni. Első változatát csak bakállványra helyezték, míg végleges minta (mobilitást biztosító) kerekes löveg-talpat kapott. A fejlesztés a löveget tervező neve után „K-5” jelzet kapta.	

64 HL MN 1949/T. 44. doboz, 1. őrzési egység, 2. p.; (II. Páncélelhárítás és rakétakérdés: külön terv szerint, szóbeli jelentés alapján.)

65 HL Haditechnikai Gyűjtemény 27 csomag tervdokumentációt őriz. (pl.: 137/2 – 94 mm-es közepes rakéta páncéltörő fegyver, 227/6 – 90 mm-es rakéta páncéltörő)

66 A korabeli leírásokon (pl.: „Haditechnikai Intézet 1952. évi bemutatója Táborfalván”) használt szervezet egység megnevezések. HTI „T” könyvtár, 327., 1–28. pp.

67 Kucher József a csőtoldatot beosztott fejlesztő mérnökként, a 45 mm-es gyalogsági páncélrombólót a Kézifegyver Szakosztály vezetőjeként tervezte.

68 HL MN 1953/T 723. doboz, 1. őrzési egység, 421–422. pp.; HL MN 1954/T 496. doboz, 423–428. pp.; 511. doboz, 83. p.

69 A tromblonon kívül más megoldást is kerestek a puskagránát felhasználására. A HL Haditechnikai Gyűjtemény 165/3. számú tervdokumentációja szerint („PEPI” munka néven) a gyalogság részére 1953-ban tervezett kézi gránátvető befogadóképessége négy darab 37 mm-es puskagránát volt.

70 HL Haditechnikai Gyűjtemény 226/8 (I. változat), 226/2 (változat); HTI „T” könyvtár, 327., 12–23. pp.

Puskagránát lövő csőtoldal (tromblon)<sup>71</sup>Technikai adatok puskagránát lövő csőtoldalhoz<sup>72</sup>

Megnevezés	1. számú minta	2. számú minta
Teljes hossza	190 mm	
Indítócső	Átmérője	21 mm
	Hossza	135 mm
Irányzék távolsága	0 m	500 m (1, 2, 3, 4, 5)
Irányzóvonal hossza	0 mm	119 mm
Irányzóvonal-eltolódás	0 mm	54 mm
Súly	0,26 kg	0,39 kg
Szórás 25 méteren <sup>72</sup>	25 cm (szélességi)×32 cm (mélységi)	

71 HL MN 1950/T. 586. doboz, 1–3. őrzési egység, 351–355. pp. (1950. október 12-én a HM Pénzügyi Csoportfőnökség 4. osztálya a Lámpagyár Nemzeti Vállalattól 9399 forint 71 fillér összegben a megrendelt három darab puszkacsőtoldatot és négy darab irányzékot a Haditechnikai Intézet részére.)

72 HL MN 1953/T. 723. doboz, 1. őrzési egység, 425–428. pp.

73 HL MN 1951/T. 469. doboz, 2. őrzési egység, 660–667. pp.

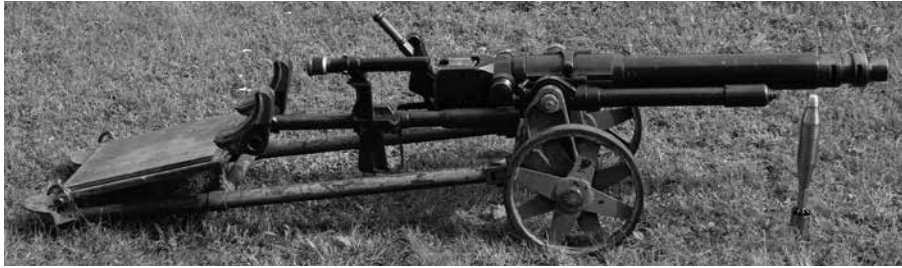

1952M,<sup>74</sup> (K-5)<sup>75</sup> 45 mm-es páncéltörő löveg

*Műszaki jellemzés:* sima csőfuratú, hosszú csőhátrasiklásos, félautomata ékzárú, kettős csőszájfékű, hidraulikus fékű.



*Fő részek:* 1. szerelt cső (a helyretolórugóval, a csőköpennyel, a csőszájfékkel, a csőfarral és a zárral); 2. felső lövegtalp (a bölcsovel, az irányzó szerkezettel, a fékekkel, az irányzókkal és a válltámasszal); 3. Alsó lövegtalp (a talpszárral, a futóművel, a kezelő felülettel és a durva irányzókkal)

*A gyalogsági páncéltörő fegyver fejlesztésének kronológiája:* Feladatként rögzítették az 1952. évi munkatervben.<sup>76</sup> A Haditechnikai Intézet 1952. évi bemutatóján – Táborfalván – bemutatott páncéltörőt „a várakozásnak minden tekintetben megfelelő”-nek ítélték.<sup>77</sup> Ennek ellenére a Haditechnikai Intézet 1953. évi tervéből „korszerűtlen” minősítés miatt további fejlesztése kimaradt.<sup>78</sup>

74 HL Haditechnikai Gyűjtemény, 177/2.; II-EPRGR-01 alkatrészjegyzék: „45 mm-es páncéltörő gránát a 52M löveghez.”; II-EPRGR-01 szállító láda felirata: „II-EPRGR (lőszer jele) 45–52M (kaliber és löveg minta).”

75 Dr. Hajdú Ferenc: A K-5 jelű 45 mm-es gyalogsági páncéltörő fegyver fejlesztésének története. *Haditechnika*, 2011/2, 51–53. pp.

76 HTI „T” könyvtár, 327., 21. p.

77 HTI „T” könyvtár, 327., 23. p.

78 Jelentés Kucher József Haditechnikai Intézetben végzett tevékenységéről. ÁBTL 3.1. 9. V-106468, 2. p.

## A 45 mm-es páncéltörő lövegek harcászati-technikai adatai

<i>Megnevezés</i>			<i>1942M<sup>78</sup> (Szozjet)</i>	<i>1952M<sup>79</sup> (K-5)</i>
Löveg	Hossza		4885 mm	2050 mm
	Súlya		625 kg	107 kg
	Tüzelési magassága		711 mm	350 mm
Cső hosszúsága			3087 mm	1060 mm
Csőfurat kialakítása			Huzagolt	Sima
Csőszájfék típusa			Nincs	Kétkamrás
Tűzgyorsasága			20–25 lövés/perc	21 l/p (elméleti) 10 l/p (gyakorlati)
Lövedék	Súlya	Tömör páncélgránát	1,43 kg	0,8 kg
		Űrméret alatti páncélgránát	0,85 kg	
	Kezdő sebessége	Tömör páncélgránát	870 m/s	310 m/s
		Űrméret alatti páncélgránát	1070 m/s	
Páncélatütés		Tömör páncélgránát	70 mm	110 mm
		Űrméret alatti páncélgránát	110 mm	
Beton-földelő átütése			Nincs adat	180–200 mm
Hatásos lőtávolság		Tömör páncélgránát	500 m	600 m
		Űrméret alatti páncélgránát	900 m	
Páasztázó lőtávolság 2 méter magas célra		Tömör páncélgránát	900 m	400 m
		Űrméret alatti páncélgránát	500 m	
Maximális nyomás			2900 kg/cm <sup>2</sup>	486 kg/cm <sup>2</sup>

79 45 mm-es 42M páncéltörő ágyú. Budapest, 1955. 3–30. pp. 1. számú melléklet.

80 Az 1952M páncéltörő löveg technikai adatainak forrása: HTI „T” könyvtár, 327., 21–23. pp.; Magángyűjteményben található löveg mérése alapján.



*Az 1952M 45 mm-es páncéltörő löveg használata*



*Tűzelőállítás váltás*



*Tűzkészültség*

*Gyalogsági páncéltörő fegyverek lőszerai:*

37 mm-es puskagránát:<sup>81</sup> típusa: kumulatív, indítása: kilövőtölténnyel (lövedék nélküli hüvelytölténnyel) történt.

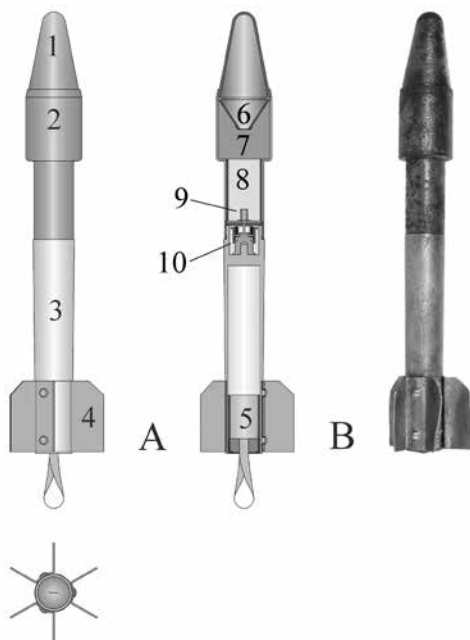

*Fő részek:* A: Éles kumulatív puskagránát,<sup>82</sup> B: Valkó térségében előtalált puskagránát, 1. orrkúp, 2. kumulatív fej, 3. farokcső, 4. stabilizátor szárny, 5. tároló dugó, 6. bélés-kúp, 7. kumulatív préstest, 8. detonátor, 9. gyutacs, 10. gyújtó.

*Technikai adatok:*<sup>83</sup>

Puskagránát hosszúság: 252 mm

Szerelt fej hossza: 154 mm

Kumulatív fej külső átmérője 37 mm

Stabilizátor szárnyak száma: 6 (3 pár) darab

Bélés-kúp: anyaga: acél; vastagsága: 1 mm

Robbanótöltet:<sup>84</sup> a) kumulatív préstest „PT”: 50 g; b) detonátor „TNT”: 27 g

81 A HTI múzeumában kiállított és az 1. Honvéd Tűzszerész és Hadihajós Ezred tűzszerész járőr által Valkó térségében előtalált (kilőtt) és a puskagránátok alapján.

82 Rajz: Hatala András

83 Az éles puskagránát súlyról nincs adat. Ismert a puskagránát és a robbanótöltet súlya, ismeretlen a gyutacs és a gyújtó tömege.

84 A robbanással és robbanóanyagokkal kapcsolatos alapfogalmak. Esztergom, 1976. 38–44. pp.; TNT, trotil, trinitro-toluol: közepesen brizáns (aprító hatású) robbanóanyag; TEN, nitropenta: nagyhatású brizáns robbanóanyag; PT, pentritol a trotil és nitropenta 1:1 arányú olvadékból előállított keverék robbanóanyag; a robbanóanyagok súlya a befogadó méretük (kumulatív prés-test 30,75 cm<sup>3</sup>; detonátor 17,62 cm<sup>3</sup>) és a robbanóanyag fajszúlya (TNT:1,54g/cm<sup>3</sup>; PT: 1,63 g/cm<sup>3</sup>) alapján lett meghatározva.

Színjelzés: a) egységes: indítócső: alumínium (ezüst), stabilizátor: szürke; b) éles kumulatív puskagránát fej: zöld; c) gyakorló puskagránát fej: szürke, 7 mm-es fekete gyűrűvel

Páncélatütése: 100/80 m/mm

*Puskagránát-fejlesztés kronológiája:* a fejlesztés kezdetének időpontja ismeretlen. 1949. október 1. és december 31. közötti időszakban a Haditechnikai Intézet Különleges fegyver osztály III/K alosztálya előzetes munkatervben nem szereplő 30, illetve 35 milliméteres üreges töltetet fejlesztett ki,<sup>85</sup> 1949 októberében az új, 30 milliméteres páncéltörő üreges töltetet rakétameghajtás nélkül gyalogsági puskából lehetett kilőni. Novemberben a III/K alosztály a 30 milliméteres üreges töltet 35 milliméterre növelte, mivel csak ez a méret volt alkalmas 80 milliméter vastag páncél átütésére. Decemberben az osztály elvégezte a 35 milliméter átmérőjű üreges töltetek próbáit. 1951 első félévében végrehajtották a kissorozat lőtéri próbáit, 1952-ben megkezdődött – kis módosításokkal – az 5000 darabos sorozat legyártása. 1953 tavaszán újabb lőtéri próbák következtek, amelyek során cső előtti robbanások és csőtoldal-repedések következtek be. Szakértői bizottság – átvételi szigorításokkal ellenőrzött – újabb, 600 darabos próbaszeria gyártását rendelte el, a dokumentáció módosítása (Haditechnikai Intézet) és hivatalos megrendelés (Kohó és Gépipari Minisztérium) ellenére a gyártás megrekedt. 1955. évi munkaterv 13. számú tervpontja a puskagránátok intézeti és lőpróbáját, valamint a tervdokumentáció véglegesítését határozta meg feladatul. (Utolsó adat a puskagránátról!)



1948M 7,62 mm-es ismétlőpuskára szerelt csőtoldatról 37 mm-es puskagránát lövés<sup>86</sup>

85 HL MN 1949/T HTI 44. doboz, 1–2. őrzési egység, 14., 423–431. pp.

86 Dr. Hajdú Ferenc mk. alezredes gyűjteményéből.

## Puskagránátok jellemző harcászati-technikai adatai (1940–1955)

Ország	Magyarország <sup>86</sup>	Németország <sup>87</sup>	Amerikai Egyesült Államok <sup>88</sup>
Típus	Kísérleti	G. pzgr. Magyar megnevezés: „Puska pánélrobbantó gránát (p. prgr.)	M9A1
Hosszúsága	252 mm	160 mm	285 mm
Súly	? kg	0,245 kg	0,56 kg
Fejátmérő	37 mm	30 mm	55 mm
Robbanótöltet	Anyaga	PT	TNT
	Súly	50 g	45 g
Béléskép anyaga	acél	acél	acél
Pánélátütés	80 mm	40 mm	140–150 mm

45 mm-es pánélrobbantó gránát:<sup>90</sup> típusa: kumulatív (töltetüreges), indítása: egyesített lőszernek megfelelően (csappantyúval) történt.

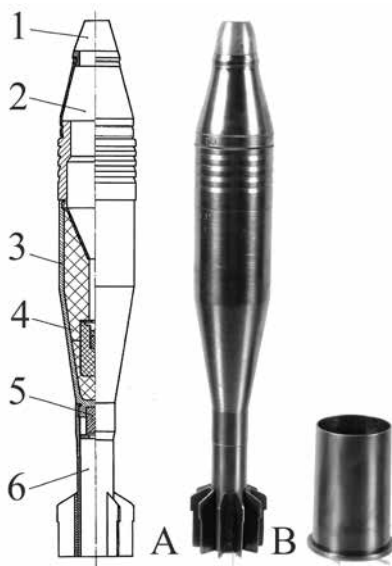

87 A tanulmány „37 mm-es puskagránát” fejezetében feldolgozottak alapján.

88 A német puskagránátvető: Magyar Királyi Honvéd Vezérkar Főnöke, 1944. 11. p.; *Hogg, Ian V.*: Infantry Weapon Of WWII. London, 1997. 172–174. pp.

89 *Kovács Zoltán–Nagy István*: Lövészfegyverekkel a pánélösök, repülőgépek és helikopterek ellen. Budapest, 1979. 56. p.

90 HL Haditechnikai Gyűjtemény 177/2. számú tervdokumentáció; HTI múzeumában található pánélrobbantó-gránát; HTI „T” könyvtár, 327.

*Fő részek:* A: II. EPRGR éles puskagránát, B: Haditechnikai Intézet kiállításában őrzött páncélrobbantó-gránát hüvellyel,<sup>91</sup> 1. PRP-1-M gyújtó, 2. szájcsevar, 3. gránáttest, 4. robbanótöltet, 5. fényjelző, 6. farok

*Technikai adatok:*

Hosszúsága: 362 mm

Szerelt gránát súlya: 0,8 kg

Robbanótöltet „TEN”: 0,11 kg

Detonátor: Tetril<sup>92</sup>

Béléskúp anyaga: vörösréz

Lőportöltet súlya: 0,027 kg

Lövedék kezdősebessége: 300 m/s

Szórás: 0,5×1 m (25 méteren; szélesség×magasság)

*A 45 mm-es páncélrobbantó-gránát fejlesztésének kronológiája:* Az 1952. évi munkaterv tervpontban rögzítette a fejlesztésre vonatkozó feladatszabást. Február 1. és 20. között megtörtént a puskagránát tervének kidolgozása, jóváhagyása. 1953 tavaszától folyamatos lőtéri próbák voltak Táborfalván, majd 1953. március 25-én áttértek az aknaformájú lövedéktesttel végzett próbákra.<sup>93</sup> (II. EPRGR)

### Gyalogsági lőfegyverek

A Haditechnikai Intézet részére az 1949. évre kiadott iránykövetelmények általános elvei<sup>94</sup> meghatározták a honvédség hadianyaggal és felszereléssel való ellátásával kapcsolatos feladatokat. A dokumentum többek között tartalmazta, hogy önálló tervezésnek és kísérletezésnek csak akkor van helye, ha az külföldről nem szerezhető be, vagy ha lényegesen korszerűbbet tudunk előállítani. Ennek ellenére, illetve hogy 1950 tavaszán a fegyvergyárainkban megkezdődött (szovjet licenc alapján) a „48M” gyalogsági fegyverek (pl.: 1948M 7,62 mm-es PPS-géppisztoly és az 1943M 7,62 mm-es SG-Gorjunov-géppuska) tömeggyártása,<sup>95</sup> a Haditechnikai Intézet párhuzamos fejlesztési programokat indított.

91 HTI „T” könyvtár, 184., 2 p. c/3 pont: „45 mm-es lőszerhüvely (réz) anyagának vassal történő kiváltása”.

92 A robbanással és robbanóanyagokkal kapcsolatos alapfogalmak. Esztergom, 1976. 41–42. pp.; Tetril: nagyhatású brizáns (aprító hatású) robbanóanyag.

93 HL MN Haditechnikai Gyűjtemény 217/8.; HTI „T” könyvtár, 327.: 25. p.; Az II. EPRGR páncélrobbantó gránát a kísérletek során szerkesztett lövedéktest hetedik mintája volt. A változtatást kiváltó okok többrétűek voltak. Egyrészt az eredeti forma instabil volt, másrészt az nem tudta befogadni a tervezett átütéshez szükséges mennyiségű robbanóanyagot.

94 HL MN 1949/T. 44. doboz, 2. őrzési egység

95 HL MN 1949/T. 6/5. 4663.







## Kucher József gyalogsági lőfegyverei (1949–1953)

Megnevezés	Leírás	Kép
1953M K-I 7,62 mm-es könnyű géppisztoly <sup>95</sup>	Álló csövű, súlyzáras, vegyes tüzelésű egyéni lőfegyver. Behajtható válltámasza lehetővé tette, hogy a gyalogság mellett korlátozott férőhelyeken (pl.: páncélos egységeknél) is alkalmazható legyen.	
Szd-1 7,62 mm-es könnyű, hevederes géppuska <sup>96</sup>	A fegyverlábon és állványon is használható, földi és légi célok leküzdésére alkalmas, könnyű, hevederes géppuskát az alegységek leghatásosabb, hosszú sorozatot lövő tüzfegyverének, a gyalogsági tűzrendszer gerincének, valamint az oldalozótűz főeszközének szánták.	

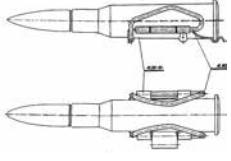
96 K-I könnyű géppisztoly anyagismeret és lőutasítás. Budapest, 1955.; HL 1949 eln. HVK 3172; HL MN 1949/T. 44. doboz, 1. őrzési egység, 63–66. pp.; HL MN 1950/T. 579. doboz, 1. őrzési egység, 99–102. pp.; 2. őrzési egység, 118–122., 263. pp.; 582. doboz, 2. őrzési egység, 172. p.; HL MN 1953/T. 723. doboz, 1. őrzési egység, 27., 334., 475–494., 535–559., 570–679. pp.

97 HTI „T” könyvtár 327., 4–11. pp.; HTI „T” könyvtár, 184., 3. p.; HTI „T” könyvtár, 187; HTI 1954. évi munkaterv, 20. p., I. osztály 2. tervpont; 1954. évi jelentés, 12. p. A/7.; HTI: „T” könyvtár, 558: Század (SZD-1) géppuska; HTI: „T” könyvtár, 684: Számítások az SZD-1 géppuska részletes tervéhez; HTI rajztár: 1874. számú tervcsomag; HL MN 1954/T. 496. doboz, 2. őrzési egység, 163–236., 265–280., 301–307., 362–394. pp.; HL Haditechnikai Gyűjtemény 136/2 (Szd-1 géppuska), 161/6 (K3B géppuska módosítások), 217/8 (K3B géppuska), 218/7 (Szd-1 állvány a lőtéri próbákhoz), 219/8 (K3B géppuska vázlatok).



Kucher-féle gyalogsági fegyverek adogatása<sup>98</sup>

Fegyver minta	Adogatás	Megjelenítés	
		Heveder/Tár	Hevedertár
7,62 mm-es Szd-1 könnyű, hevederes géppuska	250 darab töltényt befogadó Györík-féle rugótűs, fém töltényheveder <sup>98</sup>		
7,62 mm-es korszerűsített 43M (KGK) géppuska	háromlábú állványon 250 darab töltényt befogadó, fém töltényheveder		
	fegyverlábbon (golyószóróként) 125 darab töltényt befogadó, fém töltényheveder		
7,62 mm-es korszerűsített 43M (KGKT) géppuska	250 darab töltényt befogadó, fém töltényheveder		
1953 M K-I könnyű géppisztoly	25 darab töltényt befogadó ívtár (1941 és 1943M géppisztolyhoz rendszeresített)		

98 HL MN Haditechnikai Gyűjtemény 135/2 (Szd-1 géppuska, 136/1 (K-I géppisztoly), 242/2 (KGK géppuska), 242/1 (KGKT géppuska hevedertár).

99 HL MN Haditechnikai Gyűjtemény 135/2 tervdokumentáció, 88. számú rajz.

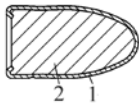
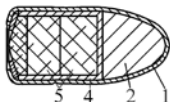
Gyalogsági fegyverek tölténeinek lövedékei

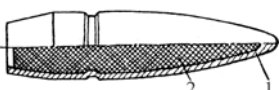
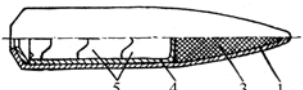
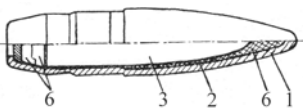
Megnevezés				Vázlat
Fegyver	Töltény <sup>99</sup>	Lövedék		
1953M K-I könnyű gép-pisztoly <sup>100</sup>	1948M 7,62 mm-es pisztoly-töltény	Normál	Rendes <sup>101</sup> (ólom-magvas)	
		Különleges	Fényjelző <sup>102</sup>	
7,62 mm-es Szd-1 hevederes, könnyű, <sup>103</sup> 7,62 mm-es korszerűsített 43M (KGK) <sup>104</sup> és 7,62 mm-es KGKT <sup>105</sup> géppuska	1948M 7,62 mm-es puska-(gép-puska-)töltény	Normál	Acél-magvas (B-30) <sup>106</sup>	
		Különleges	Ólom-magvas, könnyű	
			Ólom-magvas, nehéz	
			Fényjelző (T-46) <sup>107</sup>	
			Páncél-törőgyújtó	

Jelmagyarázat: 1. köpeny, 2. óloming, 3. ólommag, 4. csésze, 5. fényjelző elegy, 6. gyújtóelegy

100 HL HM 1948 elnöki Kfcs. III. osztály 44251, 1–2. pp.

101 K-I könnyű géppisztoly anyagismeret és lőutasítás. Budapest, 1955. 3. p.

102 1941M 7,62 mm-es géppisztoly anyagismeret és lőutasítás. Budapest, 1954. 36–37. pp.; Hatala András rajza.

103 Hatala András rajza.

104 HTI „T” könyvtár, 558., 220. p.

105 A 7,62 mm-es korszerűsített 43M (KGK) géppuska anyagismeret és lőutasítása. Budapest, 1968. 56–59. pp.

106 A 7,62 mm-es KGKT géppuska anyagismeret és kezelési utasítás. Budapest, 1970. 22–23. pp.

107 A 7,62 mm-es DP és DPM golyószóró. Budapest, 1953. 74. p.

108 Rövid tájékoztató a 7,62, a 12,5 és a 14,5 mm-es fegyverek lőszeréről. Budapest, 1951. 16–17. pp.



Az 1953M K-I könnyű géppisztoly: Tervezésénél követelmény volt a megfelelő méret (hordhelyzetben) biztosítása, hogy a gépkocsizó lövész, a páncélos csapatoknál és a légierőnél is egyaránt alkalmazhassák, valamint megfeleljen az alparancsnoki állomány egyéni lőfegyverének is.<sup>109</sup> Elvárás volt továbbá, hogy az 1948M 7,62 mm-es (szovjet 1930M) pisztolytölténnyel legyen használható, valamint hogy szerkezeti elemei (pl.: irányzék) és tartozékai (pl.: tisztító vessző) igazodjanak – ahol lehetséges – a szovjet licenc alapján gyártott (1948M) géppisztolyhoz.



A. K-I géppisztoly kísérleti minta, B. 1953M K-I könnyű géppisztoly

*Főrészei:* 1. tok, 2. szerelt toksapka, 3. társzekrény, 4. csőköpeny a csővel, 5. célgömbtartó, 6. tűzváltó, 7. válltámasz kioldó kar, 8. válltámasz-szár, 9. válltámasz, 10. markolat, 11. mellső szíjkengyel

*Technikai adatok:*

Űrmérete: 7,62 mm

Hossza: nyitott válltámasszal: 844 mm; behajtott válltámasszal 532 mm

Lövedék kezdősebessége: 480 m/s

Gyakorlati tűzgyorsasága: egyes lövéssel: 30 l/mp; rövid sorozattal: 70 l/mp

Súlya: töltött tárral: 3,75 kg; tár nélkül: 3,1 kg

Tár befogadó képessége: 35 darab töltény

*Az 1953M K-I géppisztoly fejlesztésének kronológiája:* a tervező munka 1948-ban kezdődött meg,<sup>110</sup> 1949 nyarára már az első 30 darabos „0” széria elkészült

109 HL MN Különgyűjtemény IV/B 3/a. A hagyományos fegyverzet fejlesztésének története, 1948–1980. 28. p.

110 HL 1949/T. 44. doboz, 2. őrzési egység, 4. p. (Iránykövetelmények a Háditechnikai Intézet részére 1949. évre b/1 pont: folytassa az új könnyű géppisztoly szerkesztését.)

és csapatpróbára minősítést kapott. Ennek nyomán a Honvéd Vezérkar (23329/elnöki-1949.) elrendelte az új lőfegyverek csapatpróbáját. A kijelölt alakulatok<sup>111</sup> kísérleti lögyakorlatok keretében azonnal megkezdték az új géppisztolyok hadihasználhatóságának tesztelését. 1949 decemberéig összegezték a csapatpróbák tapasztalatait és elvégezték a szükséges korrekciókat a géppisztolyokon. December 21-én bemutatott két darab módosított géppisztolyt a vezérkari főnöknek, aki ismételt csapatpróbát rendelt el 25 darabos kisszériával.<sup>112</sup> A feladatot 1950. február végéig végre is hajtották. November 11-én a Haditechnikai Intézet javaslatára a honvédelmi miniszter a Magyar Néphadseregnél rendszeresítette a géppisztolyt.<sup>113</sup> Kereken egy év múlva, 1951. november 11-én, Táborfalván a géppisztoly véglegesített mintája teljesítette a Harcászati–Műszaki Követelményeket.

### K-I géppisztoly fejlesztése során módosult technikai adatok

Szám	Megnevezés		Kísérleti minta	1953M	
				Méret	Eltérés
1.	Géppisztoly hossza	Nyitott válltámasszal	500 mm	532 mm	+32 mm
2.		Behajtott válltámasszal	794 mm	844 mm	+50 mm
3.	Tok		253 mm	265 mm	+12 mm
4.	Csőköpeny		199,5 mm	217 mm	+17,5 mm
5.	Váltámasz-szár	Hossza	303,5 mm	318 mm	+14,5 mm
		Lehajlás szöge	9,3°	5,5°	-3,2°
6.	Váltámasz	Hossza	141 mm	150 mm	+9 mm
		Feltámasztás középpontja	81 mm	103 mm	+22 mm
7.	Zár	Átmérő	31 mm		0 mm
		Hossza	119/124,5 mm	130 mm	+11/5,5 mm

Az új lőfegyver háttérbe szorulására<sup>114</sup> a szovjet fegyverek rendszerbe állítása ad magyarázatot, fegyvergyáraink az „IFIG”<sup>115</sup> program keretében 1950. első

111 Az 1. Honvéd Lövészrezd, az 1/I. honvéd Lövész Zászlóalj és az 1. Önálló Ejtőernyő Zászlóalj.

112 Szempontok: a terep (pl.: sár) és az évszak minden tényezőjének (pl.: fagy), valamint mechanikus behatásnak (pl.: ütés) szándékosan kitétt géppisztolyokkal váltott tűznemben, eltérő lőtávolságra lévő, különböző célra 1600–1600 lövést kellett leadni, jó és közepes képességű lövőknek. A terheléses próbát követően a szétszerelt fegyverek technikai állapotát jegyzőkönyvben kellett rögzíteni.

113 A parancs felhívta a figyelmet a repülő és ejtőernyős csapatoknál történő rendszeresítés lehetőségére.

114 Az 1953. évi átszervezés fegyverellátási tervében például a 62. Önálló Ejtőernyős Zászlóalj a meglévő 190 darab 1948M 7,62 mm-es géppisztolyon túl az 1953M-val nem számolt.

115 HL VIII.11. HM. Honv. felügyelője 1948. 844. doboz, 102–128. pp. Az IFIG–Iparfejlesztési Igazgatóság 1948-ban létrehozott, kettős, az Iparügyi és Honvédelmi Minisztérium közös fel-

negyedévében megkezdtek szovjet licenc alapján a gyalogsági fegyverek tömeggyártását.<sup>116</sup> Az 1948M 7,62 mm-es géppisztoly hosszú távú egyeduralkodó szerepét jól jellemezte, hogy a Honvédelmi Tanács 20/32/1956. számú határozata mozgósítás időszakára kötelezte a Danuviát évi 72.000 darab géppisztoly gyártási kapacitás biztosítására.

Géppisztolyok technikai adatai (1950–1970)<sup>117</sup>

Ország	Magyarország	Szovjetunió	Németország	Csehszlovákia	Franciaország	Izrael	Olaszország	Svájc
Minta	1953M	1943M (PPSz)	Walther MP-k	M 25	MAT 49	UZI	Beretta M12	SIG 48
Űrméret	7,62 mm	7,62 mm	9 mm	9 mm	9 mm	9 mm	9 mm	9 mm
Töltény	7,62×25 mm	7,62×25 mm	9×19 mm	9×19 mm	9×19 mm	9×19 mm	9×19 mm	9×19 mm
Lövedék kezdő sebessége	480 m/s	500 m/s	355 m/s	380 m/s	365 m/s	400 m/s	380 m/s	365 m/s
Hossza	844 mm	821 mm	659 mm	686 mm	770 mm	654 mm	645 mm	715 mm
Tűzgyorsaság	700 l/p	600 l/p	550 l/p	600 l/p	600 l/p	600 l/p	550 l/p	700 l/p
Csőhossz	245 mm	223 mm	173 mm	248 mm	228 mm	260 mm	200 mm	198 mm
Írányzéktáv	200 m	200 m	125 m	400 m	200 m	200 m	250 m	30 m
Tár/darab töltény	35	35	32	40	32	32	40	40
Súly	375 kg	3,67 kg	3,39 kg	3,50 kg	4,17 kg	4,11 kg	3,77 kg	3,67 kg

ügyelete alatt működő iparigazgatási szerv volt. Hatáskörébe tartozott többek között: a hadiüzemek felügyelete és foglalkoztatása a hadianyaggyártás vonatkozásában, a gyártás minőségi és mennyiségi ellenőrzése, a honvédség szükségleteinek időbeni kielégítése, a hadianyag szabványok, normák, típusok stb. használatának kötelezővé tétele, felkutatni és nyilvántartani a hadianyaggyártásra számba vehető üzemeket, közreműködni a nyugatra hurcolt hadiipari gyári berendezések hazaszállítás érdekében.

116 HL MN Különgyűjtemény IV/B-3b. Gyalogsági fegyvergyártás technológiai fejlesztése Magyarországon, 1935–1980. 55. p. (1950 és 1954 között 263.058 darab 1948M géppisztoly készült.); HL HM Fegyverzeti Csoportfőnökség Tervkönyvek 1950/T 156. csomag, 250. doboz.; Pap Péter: Erőltetett fegyverzettechnikai fejlesztés, 1945–1950. *Katonai Logisztika*, 2013/1.

117 *Lidschun, Reiner–Wollert, Günter*: Infanteriewaffen Gestern, 1918–1945. Berlin, 1991. II. Band, 427–430. pp.; *Wollert, Günter–Lidschun, Reiner–Kopenhagen, Wilfred*: Schützenwaffen Heute, 1945–1985. Berlin, 1988. Band I. 134–136., 186–188., 218–219., 256–289., Band II. 284–286., 375–377. pp.; K-I könnyű géppisztoly anyagismeret és lőutasítás. Budapest, 1955. 3–4. pp.

*Az 1953M K-I géppisztoly használata**Határőrök alaki foglalkozása (1957)<sup>117</sup>**Rendőrtűzélőállásban (1964)<sup>118</sup>*

A 7,62 mm-es Szd-1 géppuska: a fegyver automata, szilárd reteszelésű, állócsövű és gázmotoros, torkolati gáznymást hasznosító. Az új géppuska szakítva a peremes töltényt felhasználó automaták (pl.: 1943M 7,62 mm-es SG-Gorjunov-géppuska) adogatási megoldásával<sup>120</sup> – a hornyos töltényt tüzelő sorozatlövőknél (pl.: 7,92 mm-es MG-42 géppuska) bevált megoldást alkalmazta.<sup>121</sup> a peremes töltény rövid úton történő töltényűrbe juttatását a „Györök-féle rugótűs heveder”<sup>122</sup> biztosította.

*Technikai adatok:*

Úrméret: 7,62 mm

Felhasználható töltény: 1939M puskatöltény

Írányzéktávolság: 1500 m

Hatásos lőtávolság: 600 m

118 Hadtörténeti Múzeum Fotóarchívum, leltári szám: 46.484

119 *Magyar Rendőr*, 1964/46. szám 2. p.

120 A töltényvonó hevederből kivont töltényt a zár hátrasiklásának hátsó holtpontjáig magával vitte, itt egy rúgós terelőkar a töltényt (töltőpályába) a zár elé süllyesztette.

121 A töltényt a (nyitott) hevederből egyenesen a töltényűrbe toltta a zár.; 1944-ben a Szovjetunióban is folytattak kísérleteket hasonló adogatási megoldással. И.И. Слостина által tervezett Gatling-rendszerű (nyolcas csökötegű) „Шквальные” („Szelvihar”) géppuska 7,62 és 14,5 mm-es űrméretben készült és tűzgyorsasága percenként 3300 lövés volt.

122 HL MN 1954/T. 496. doboz, 2. őrzési egység, 199., 484. p. (1954. május 21-én Haditechnikai Intézet átiratban értesítette a Lámpagyárat, hogy „az Önöknél gyártott rugótűs töltényhevederből (Györök-féle) ismét gyártatni fogunk...”)

Tűzgyorsaság: 270–350 l/p  
 Lövedék kezdősebessége: 830 m/s  
 Heveder befogadó képessége: 250 db  
 Súlya: 12 kg  
 Hossza: 1230 mm  
 Cső hossza: 610 mm

Géppuska állvány: súlya: 16 kg; irányzási szöge: a) földi célra: 30° (15<>15), légi célra: 360°

*A fejlesztés kronológiája:* Valószínűsíthetően 1949-ben a honvédelmi miniszter szóbeli utasítást adott egy hevederes könnyű géppuska tervezésére.<sup>123</sup> 1949 és 1950 februárja között – a tervező munka eredményeként – elkészült a kísérleti fegyver két változata, az 1. és 2. minta. 1950 elején a Kézifegyver Szakosztály bemutatta a leendő sorozatlövő 2. mintáját.<sup>124</sup> 1951. április 24–25-én a táborfalvai lőtéren bemutatták a géppuska 13,8 kilogrammosra gyarapodott 3. mintáját.<sup>125</sup> Egy évre rá, 1952. május 3-án miniszteri szemle értékelt a kísérleti géppuska 4. mintáját, amely az értékelés megállapításait (például az adogató áthelyezését jobb oldalra) egy miniszteri parancsban összegezték. 1952 kora nyarán a Kézifegyver Szakosztály módosította az adogatót, amely érintette a tokot, a zárat, a zárvezetőt, a gázdugattyú-vezetőt és néhány apróbb alkatrészt is. A Danuvia Szerszámgyár 1952 júliusa és november vége között elkészítette a K3B jelzetű sorozatlövő újabb (végleges) változatát. Az új géppuska K3B jelzetű 5. mintája az 1952. december 3-án és 4-én tartott lőpróbán műszaki és harcászati szempontból is megfelelt a Műszaki és Harcászati Követelményeknek. Valószínűleg 1953 elején a géppuska 5. mintájának egy példányát jóváhagyásra átadták a szovjeteknek, a teljességi jegyzéken RP-I (**R**otnij **P**ulemjo: század géppuska) jelzet szerepelt.<sup>126</sup> A Haditechnikai Intézet 1954. évi tervfeladata az Szd-1 géppuska csapatpróbáját és a tervdokumentáció sorozatgyártásra előkészítését írta elő, 1954. május 13-án ideiglenesen (az első 20 darab géppuska gyártásának időszakára) jóvá is hagyták a géppuska gyártásának alapvető dokumentumát, majd a géppuska gyári átvételi terve is jóváhagyást kapott ősszel. Eközben 1954 tavaszán (április 20. és május 13. között) végrehajtották az Szd-1 géppuska lőtéri próbáit. Novemberben megtörtént a fegyver gyári átvételi próbája is. 1954. november 15–17. között összehasonlító lövészet keretében elvégezték a Szd-1 géppuska harcászati,

123 A feladatszabás irrealitását jól tükrözi a Haditechnikai Intézet 1951. évi munkaterv II. 15. számú tervpontja, amely szerint a tervezés befejezésének időpontja március 15., a kísérletek lezárásának május 1. és a géppuskák megrendelése a gyártó üzemtől augusztus 15-én történt volna.

124 A 9,3 kilogrammos, légűtéses fegyverből 250 lövést (egy heveder töltényt) lehetett csőcsere nélkül leadni. A demonstrációt követően meghatározott követelmény: kitolni a csőcsere idejét, azaz növelni az egy tűzben leadható lövések számát

125 A lőgyakorlatot követően a honvédelmi miniszter az új lőfegyver súlyát maximum 11 kilogrammban, tűzgyorsaságát 800 lövés/percben, valamint a csőcsere nélkül leadható lövések számát 500-ban határozta meg. A szóbeli parancsot írásbeli rendelet is megerősítette.

126 HL Haditechnikai Gyűjtemény 217/3. tervdokumentáció 141. számú orosz nyelvű „Átadás – átvétel” űrlap dátuma: 1953.; A Haditechnikai Intézet fényképparchívum. A felvétel orosz nyelvű felirata „Készült nyomtatva 6 példány, sorszám 160, dátum 15. X. 54”.

szilárdsági és megbízhatósági tesztelését.<sup>127</sup> Végül a Haditechnikai Intézet 1954. évi munkáját értékelő jelentésében javaslatot tett a fejlesztés lezárására.<sup>128</sup>

### A K III könnyű, hevederes géppuska technikai adatai

Változat	Bemutatás időpontja	Géppuska mintáinak megnevezése	1952. évi bemutató adata	Géppuska mért adata			Jelzet <sup>128</sup>
			Súly	Súly	Hosszúság		
					Fegyver	Cső	
2	1950. február	K III	9,3 kg	10,21 kg	1285 mm	605? mm	20/6/20/4
3	1951. április	K III	13,8 kg	12,56 kg	1315 mm	610 mm	20/6/20/3
4	1952. április 24–25.	K3B	11 kg	11,44 kg	1250 mm	610 mm	20/6/20/2
5	1952. december	Szd-1	12 kg	13 kg	1230 mm	610 mm	20/6/20/1
Azonosítatlan <sup>129</sup>		Horizontális	?	9,31 kg	1250 mm	600 mm	20/6/20/6
		Vertikális	?	9,2 kg	1240 mm	600 mm	20/6/20/5
Géppuska állvány			16 kg	15,18 kg	0 mm		20/6/21

A géppuska ára: a 7,62 mm-es könnyű hevederes géppuska 4. és 5. változatából két-két kísérleti példány készült. A négy lőfegyver előállítására 120.000 forintba került.<sup>131</sup> Egy géppuska gyártási költsége (30.000 forint) az akkori állami iparban foglalkoztatott munkások átlagkeresetének<sup>132</sup> (948 forint) 31,6-szeresét tette ki. Ez az összeg napjainkban (a nyugdíjszámításnál alkalmazott valorizációs szorzó<sup>133</sup> felhasználásával (1952. évi szorzószám: 159,164) 4.774.920 forintnak felel meg.

127 Az összehasonlítás alapjául az 1948M (DP) golyószóró és az 1943M SG-Gorjunov-géppuska szolgált. Az eredmény lehangoló volt, a lőfegyver akkori formájában és állapotában nem teljesítette az előírt követelményeket (pl.: a kézzel gyártott hevederek visszatérően akadályt okoztak, a zártest mozgó eleme adogatási zavarokat idézett elő stb.). A bizottság javasolta a kísérleti terv harcászati, szilárdsági és megbízhatósági részének átdolgozását. A próba időszakában Kucher József (1953. február 14-től) az ÁVH „vendégszereteté” élvezte. A közel két év alatt a géppuskán több módosítást hajtottak végre, aminek következtében az majdnem a 7,62 mm-es öntöltő puska sorsára jutott, ami a lőpróba során tönkrement.

128 A Szovjetunióba kiküldött mintapéldány szakvéleménye „A követelménynek nem felel meg”, a teszt időpontjáról, körülményeiről semmilyen adat nem található.

129 A géppuska tokjára, illetve az állvány irányzóívére karcolt (kézírásos) jelzés, jelentése (jelenleg) ismeretlen. Valószínűleg a gyári szám nélküli kísérleti darabok azonosításához, illetve a lőkísérletek dokumentálásához használták.



130 Honvédelmi miniszteri szemlén (demonstrációs lőgyakorlaton) nem bemutatott minták.

131 HTI „T” könyvtár, 324., 5. p.

132 Központi Statisztikai Hivatal Statisztikai évkönyv, 1952. 24. p.

133 A 60/2012.(III. 30.) kormányrendelet 1. számú melléklet (A keret beszámításánál alkalmazható szorzószámok 2012-ben.)

K III könnyű, hevederes géppuska kísérleti mintái (1949–1954)<sup>134</sup>

Csoport	Működés	Forma	Változat/ Minta	Kép
Nem azonosítható (nem bemutatott)	Gázelveletes (csapolt csövű)	Vízszintes elrendezésű	?	
		Függőleges elrendezésű	?	
Demonstrációs lőgyakorlaton bemutatott	Torkolati gáznyomást hasznosító	Függőleges elrendezésű	2/K3	
			3/K3	
			4/K3B	
			5/Szd-1	

134 Haditechnikai Intézet 1952. decemberi bemutatójára készített „Ismerető leírás” (HTI „T” könyvtár, 324., 4–10. pp.) a 7,62 mm-es könnyű, hevederes kísérleti géppuska öt változatát sorolta fel. Ezzel szemben a fegyvertárban, a Haditechnikai Intézet házi múzeumában és a táborfalvai Lőkísérleti Állomáson összességében hat (karakterisztikájuk, szerkezeti elemeik, karcolt jelzeteik stb. Alapján azonosított) kísérleti minta található. Az írásos dokumentum a bemutatott géppuskákat a gázmotorosként (torkolati gáznyomást hasznosító) jellemezte és mindegyikről közöl annyi adatot, amely alapján könnyen és egyértelműen azonosíthatók. Nagy gondot a nem bemutatott géppuskák jelentenek, mivel a leírás csak egy fegyvert említett, ezzel szemben két darab (egy vízszintes és egy függőleges tokú) gázelveletes példány található.

### *A géppuska korabeli bemutatása*



*K3B bevederes könnyű géppuska  
1950. december<sup>134</sup>*



*A szovjeteknek jóváhagyásra átadott  
Szd-1 géppuska mintapéldánya<sup>135</sup>*

### *Szd-1 bevederes, könnyű géppuska használata (állványon)*



*Tűzelés földi célra*



*Tűzelés légi célra*

### *A Danuvia főkonstruktőre*



Kucher Józsefet elméleti és gyakorlati felkészültsége a Danuvia Központi Szerszám- és Készülékgyár fegyvergyártási részlegének vezetői posztjára juttatta, 1963-tól főkonstruktörként segítette a régebbi gyártmányok korszerűsítését és újabb konstrukciók formába öntését.

135 HTI „T” könyvtár, 322: HTI 1952. decemberi bemutató leírása, 10. p.

136 Haditechnikai Intézet fotóarchívum: szám nélkül, Megnevezés: RP-I (Rotnij Pulemjon: század géppuska); Dátum: 1954. október 15.



## Kucher József főkonstruktóri munkái

Megnevezés	Leírás	Kép
PUSZ-7 készülék <sup>40</sup>	Betétsőves, 1943M 7,62 mm-es fényjelző töltényt felhasználó gyakorló készülék. Az RPG-7 kézi páncélelhárító gránátvetőhöz rendszeresített szovjet oktatógránát másolata.	
7,62 mm-es KGK géppuska család <sup>41</sup>	Az 1943M 7,62 mm-es (Gorjunov) géppuska módosított, korszerűsített változata. Lövészfegyverként (fegyverlábbal és könnyű állvánnyal), valamint a harcjárművek fedélzeti fegyvereként is rendszeresítették.	

A PUSZ-7 készülék: a Magyar Néphadsereg arzenáljában az 1965-ben rendszeresített RPG-7 kézi páncélelhárító gránátvetővel bővült.<sup>139</sup> A vetőhöz szerkesztett PUSZ-7 oktató-gyakorló eszköz az irányzók hatékony kiképzését biztosította. A készüléket szovjet licenc alapján a Danuvia Központi Szerszám- és Készülékgyár gyártotta.

A gyakorló eszköz a lövés kiváltása után mozdulatlanul maradt a gránátvetőben, az eszközt csupán a betétső töltényűrébe töltött töltény lövedéke hagyta el. A löfegyverhasználat eredményességéről, illetve a szükséges korrekció végrehajtásához a fényjelző elegy által rajzolt röpplálya adott tájékoztatást.

137 Lőutasítás az RPG-7 és RPG-7D kézi páncélelhárító gránátvetőhöz. Budapest, 1970. 5–8., 30–33. pp., 1., 2. számú melléklet.; Приспособление Пус-7 для учебной стрельбы из РПГ-7. 3–5. pp.; HL MN Különgyűjtemény II. IV/B-63. Danuvia fegyvergyártás története 1945 után. 31. p.; HL MN Különgyűjtemény II. IV/B-64. Gyalogsági fegyvergyártás technikai fejlesztése Magyarországon, 1935–1980. 78–79. pp. (a továbbiakban: IV/B-64.); HL MN Haditechnikai Gyűjtemény, 247/14.

138 A 7,62 mm-es korszerűsített 43M (KGK) géppuska anyagismerete és lőutasítása. Budapest, 1968.; a 7,62 mm-es KGKT géppuska anyagismereti és lőutasítása. Budapest, 1968.

139 HL IV/G-64 III. Hagyományos fegyverek mennyiségi fejlesztése. 17–20. pp. (1965-ben 1735 darab RPG-7 kézi páncélelhárító gránátvetőt tartottak nyilván a fegyverzeti főkönyvben.)

Rendelgetése a gránátvető-kezelők valóságot megközelítő helyzetben történő felkészítése, álló és mozgó célra történő irányzás (mechanikai és optikai irányzékkel), a lövés, a tűzhatás megfigyelése és a (szükség esetén) a korrekció, valamint a (ideiglenes és végleges) tűzbeszűntetés részműveleteinek begyakorlása, egységes folyamatba kapcsolása volt.

Az eszköz excentrikusan beépített betétcsöves, állócsövű és szilárd reteszelésű volt.

*Főrészei:*

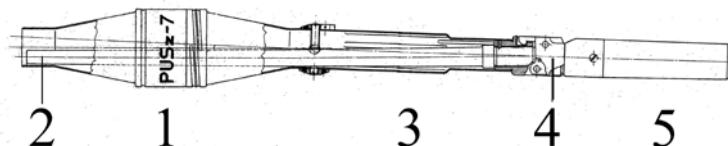

1. fej, 2. betétcső, 3. csőtok, 4. zár, 5. lőpor makett

*A gyártás előkészítésének kronológiája:* a PUSZ-7 készülék tervdokumentációja 1964. december 24-ére készült el, a tervet 1965. május 24-én hagyták jóvá. Június 7-ére készítette el a Danuvia Központi Szerszám- és Készülékgyár Technológiai Főosztálya a készülék tételrajzait,<sup>140</sup> a műszaki tervdokumentációt június 10-én véglegesítették és ezzel a dátummal fogadták el.

*Technikai adatok:*

Megnevezés		Gránát/gyakorló készülék	
		PG-7V	PUSZ-7
Típusa		Páncélelhárító	Gyakorló
		Kumulatív	Betétcsöves
Átmérője	Hajtómű/csőtok	40 mm	40 mm
	Fej	85 mm	85 mm
Töltény (minta/típus)		0	1943M/fényjelző
Hossza		925 mm	725 mm
Súly		2,2 kg	2,7 kg
Betétcső	Hossza	0 mm	520 mm
	Elfordulási szöge <sup>140</sup>	0°	2°15'
Sebessége	Kezdő	120 m/s	725 m/s
	Maximális	320 m/s	0 m/s
Hatásos lőtávolsága		500 m	400 m

140 A tervdokumentáció leíró részének („családfa”) fejrészén Kucher József jóváhagyó aláírása szerepel.

141 A készülék- és a betétcső tengelye által bezárt szög.

*A PUSZ-7 készülék kivitele<sup>142</sup> és használata (a löelőkészítések helyei és időpontjai ismeretlenek)*<sup>143 144</sup>

Eredeti (szovjet) minta

Ukrajnában<sup>142</sup>

Magyar változat

Magyarországon<sup>143</sup>

*A 7,62 mm-es korszerűsített 43 M (KGK) géppuska:* a KGK géppuska a szovjet 1943M 7,62 mm-es SG (Sztánkovij pulemjosz Gorjunova – állványos Gorjunov) géppuska magyar tervek alapján korszerűsített változata.

A múlt század ötvenes-hatvanas éveiben a Magyar Néphadsereg lövész alegységei leghatásosabb sorozatlövő fegyvere előbb az 1948M 7,62 mm-es Maxim géppuskával közösen, majd egyeduralgódóként a Gorjunov-géppuska volt. Az előbbieket szovjet importból származtak, az utóbbiakat a magyar hadiipar (Danuvia Szerszámgyégyár) is gyártotta.

Hazai gyártású Gorjunov-géppuska<sup>145</sup>

Gyártási év	1953	1954	Összes
Elkészült (darab)	3018	1073	4091

A háborús veterán Gorjunov-géppuska „ránccfelvarrásával” elsőként 1963-ban próbálkoztak.

142 A Danuvia Központi Szerszám és Készülékgyár által szovjet licenc alapján gyártott gyakorló eszköz csupán méreteiben és karakterisztikájában volt azonos, kivitelezése (pl.: vékonyabb lemezből sajtolt, bordákkal merevített fej) egyedi sajátosságot mutatott.

143 <http://v.gov.ua/news.php?id=1110>

144 Hadtörténeti Múzeum Fotóarchívum, leltári szám: 32873.

145 HL MN Különgyűjtemény, IV/B 64. 14. p.; HL MN Különgyűjtemény, Danuvia fegyvergyártás története 1945 után, 55. p.

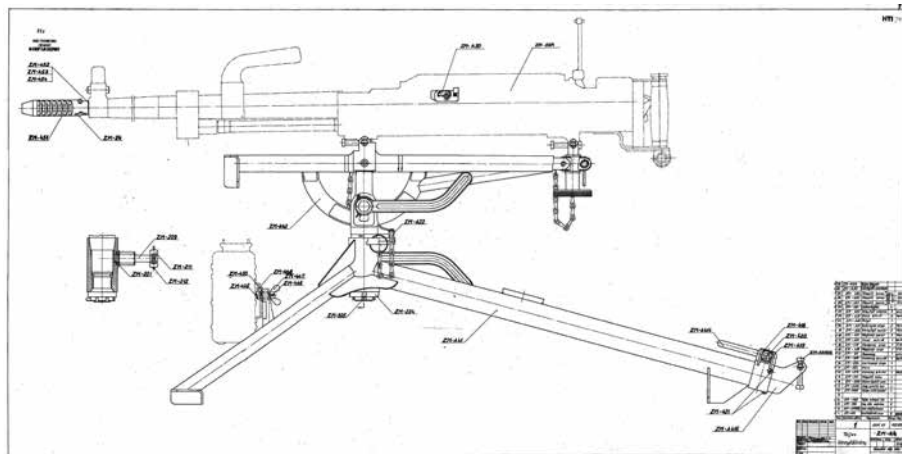

*Az AMG-63M géppuska<sup>146</sup>*

Az AGM-63M géppuska szerkesztői az 1943M 7,62 mm-es SG géppuskát érintetlenül hagyták. A tervezők a következő módosításokat eszközölték: a 26,6 kilogramm súlyú kerek állvány alsó részét egy kezelhetőbb, multifunkcionális (földi és légi célok elleni tüzelésre egyaránt alkalmas, háromlábú) könnyűállványra cserélték. Az állvány felső részét (a forgótestet, az irányzó szerkezetet és az ágyazatot) változtatás nélkül hagyták, a hátralökőerő és a szórás méréséklésére a lángrejtő helyére csőszájféket illesztettek, a mobilitás, a manőverezés elősegítéséért (a korabeli géppuskákhoz hasonlóan) elvetették a nyolc kilogrammos pajzsot.<sup>147</sup> a szovjet licenck egyoldalú módosítása (pl.: korszerűsítés) ekkor még kizárt volt, így sem az AGM-63M géppuska (csőszájfékkel szerelt minta), sem a könnyű állvány rendszeresítésére nem került sor, a tervdokumentáció a rajztár süllyesztőjében kötött ki.

#### A fegyverkonstruktor hattyúdala

Az 1960-as évek közepén már nem lehetett átsiklani a tényen, hogy a tíz éve gyártott Gorjunov-géppuskák felett eljárt az idő. A sors fintoraként is értelmezhető, hogy az egykor a szovjet géppuskák vetélytársát szerkesztő és akkor elbukott mérnök, Kucher József a Danuvia Központi Szerszám- és Készülékgyár főkonstruktoraként kapta feladatul a veterán sorozatlövő átszabását.

A tervezés megkezdésekor a következő szempontokat kellett figyelembe tartani: a korszerűsítés csak a Magyarországon (1953–54-ben) gyártott 4091 darab géppuskákra terjedhetett ki, nem érinthette a különböző import páncélozott

<sup>146</sup> HL Haditechnikai Gyűjtemény, 218/7.

<sup>147</sup> Szovjetunióban 1955-ben kiadott 7,62 mm-es SGM (korszerűsített állványos Gorjunov) géppuska anyagismerete és lőutasítása már pajzs nélküli minta használatát tartalmazza. ; 7,62-mm Станковый Модернизованный Пулемт обр. 1943 г. Москва, 1955.

harcjárművek fegyverzetét (pl.: szovjet SGT és SGMT géppuskákat). A Harcászati és Műszaki Követelmény egyik sarkalatos megkötése az volt, hogy a géppuska szórásképe könnyűállványról tüzeléskor sem lehetett lényegesen rosszabb elődjénél. Fontos volt továbbá, hogy a korszerűsített fegyver alkalmassá váljon a hazai gyártású (D-944) páncélozott szállító harcjárművekbe beépítésre is. A géppuska korszerűsítése magába foglalta egy multifunkcionális állvánnyal való ellátást is.

A korszerűsítésből azonban kimaradtak az évek során elhasználódott, a javító műhelyekben (pl.: ezred fegyver javítóműhely) hegesztéssel javított és a vizuális ellenőrzés (pl.: fegyver állaga), valamint technikai bevizsgálás (pl.: idomszeres mérés) során hadihasználatatlannak minősített, nem javítható géppuskák. Az 1953–54-ben gyártott 4091 darab 1943M 7,62 mm-es Gorjunov-géppuskából 1440 darab géppuskát korszerűsítettek. 148 a korszerűsítés során a szerkezeti elem közül az állványt, a zárat (új reteszelési szög:  $9^{\circ}30' > 7^{\circ}6'$ ), a könnyített és hűtőbordás csövet, a lángrejtőt, a gázsabályzót, a csapos csőrögztőt, az elsütőberendezést, a biztosítót, az ismétlő-berendezést, a tölténysüllyesztőt, a töltényheveder (egybefüggő) és néhány egyéb tartozékokat módosítottak. Új szerkezeti elemként 125-ös hevedertár, tusa, fegyverláb épült be a KGK géppuskákba.<sup>149</sup>

A korszerűsített 1943M (7,62 mm-es KGK) géppuska családfája és gyártási kód<sup>150</sup>

Megnevezés	Géppuska		
	KGK	KGK"1"	KGKT
	ZMM		ZMK
Állvány	ZMY		0
Hevedertár	125 töltényes	ZM-A	ZMKR
	250 töltényes	ZMH	ZMKH
Elektromos elsütőszerkezet	0	0	ZME
Tartozék	ZMMT		ZMKT
Éjszakai irányzéktartó (infrabak)	0	Ismeretlen	0
Rendszeresítés éve	1967	1968	

Megjegyzés: Az 1953–1954-ben gyártott géppuskák kódja ZM.

148 HL MN Különgyűjtemény, IV/B-64. 3. p.; HL MN Különgyűjtemény, a hagyományos fegyverzet fejlesztésének története, 1948–1980. 18. p.

149 7,62 mm-es korszerűsített 43M (KGK) géppuska javítási utasítása. Budapest, 1968. 3. p.

150 HL Haditechnikai Gyűjtemény, 241/1.

Rendszeresített géppuskák típusa és mennyisége (1955–1980)<sup>151</sup>

Géppuska megnevezése		Év					
		1955	1960	1965	1970	1975	1980
43M Gorjunov	SG	3278	2032	1865	335	0	0
	SG „I”	0	0	200	0	0	0
Korszerűsített 43M Gorjunov	KGK	0	0	0	595	441	401
	KGK „I”	0	0	0	201	137	137
	KGKT	0	0	0	707	1140	1147

Megjegyzés: Az éjszakai irányzék tartóval (infrabakkal) szerelt KGK „I” géppuskák az SG „I” géppuskákat alakították át. Az adatok nem összesíthetők, a kimutatás az adott időpontban hadihasználható géppuskák számát rögzíti.





*A korszerűsítés kronológiája:* 1965-ben megkezdődött az 1943M 7,62 mm-es Gorjunov-géppuska korszerűsítésének tervezése, és még az év folyamán elkészült a géppuska három mintapéldánya. A próbák során a géppuska (belövő padon) a Harcászati és Műszaki Követelménynek megfelelt, azonban az állványra<sup>152</sup> helyezve szóráskepe lemaradt a kívánatostól. 1966. február 8-án a szovjet PK (Pulemjt Kálásnyiková – Kalasnyikov) géppuska állványának adaptálásával elkészítették a könnyű, háromlábú állvány új mintáját. Március 1. és 14. között zajlottak le az átvételi próbák, amelynek során a következő megállapítás született: „A korszerűsített fegyver működése azonos az eredeti fegyverével, mert a tokon belüli szerkezetben működést befolyásoló változtatás nem történt. A korszerűsítés eredményeként a fegyver kezelése hasonló a kézi sorozatlövő fegyverek kezeléséhez”.<sup>153</sup> 1967. december 8-án a Haditechnikai Intézet parancsnoka jóváhagyta a „7,62 mm-es KGK géppuska” tervdokumentációját. 1968. március 22-én a KGKT géppuska „0” sorozatgyártását, 1969. június 26-án pedig a KGKT géppuska sorozatgyártását hagyták jóvá.

151 HL MN Különgyűjtemény, IV/B-3/a. A hagyományos fegyverzet fejlesztésének története, 1948–1980. 17–19. pp.

152 A könnyű állvány első mintájáról sem tervdokumentáció, sem műszaki leírás (napjaikban) nem ismert, valószínűleg hasonló lehetett az 1963-ban szerkesztett AGM-63 géppuskához.

153 HTI 1966. évi beszámoló jelentése.

## KGK géppuska mintái és használati módja

Minta	Használati mód		Kép
KGK <sup>153</sup>	Fegyverlábon		
	Állványon	Földi célra	
		Légi célra	
	Éjszakai irányzék-tartóval (infrabakkal) szerelt <sup>154</sup>		
KGKT	Harcjárműbe (előbeépítéssel)		

154 A felsorolás nem tartalmazza a gyakorló töltény felhasználására szerkesztett a gyakorló (KGKGY) és a kiképzést segítő metszet géppuskákat.

155 A PPN-2 éjszakai géppuskairányzék nem a KGK „I” géppuska tartozéka volt.

*A KGK géppuska technikai adatai:*

Űrméret: 7,62 mm

Felhasználható töltény: 1939M puskatöltény

Súlya: 13,4 kg

Hossza: 1300 mm

Cső hossza: 665 mm

Irányzóvonal hossza: 850 mm

Irányzéktávolsága: 2000 m

Hatásos lőtávolsága: 1000 m

Páztázó hatása: mell alakra: 420 m; álló alakra: 640 m

Tűzgyorsaság: 250 l/p

Lövedék kezdősebessége: 865 m/s

Heveder befogadó képessége: 250/100 darab töltény<sup>156</sup>

Géppuskaállvány: súlya: 9,1 kg; irányzási szöge (vízszintes): földi célra: 60° (+30 <> -30), légi célra: 360°

*KGKT géppuska eltérő technikai adatai:* súlya: 14,5 kg; hossza lángrejtővel: 1180 mm; heveder befogadó képessége: 250 darab töltény

*A géppuska használata*

*Fegyver-anyagismereti foglalkozás<sup>157</sup>  
(ismeretlen gyakorlótér: 1969)*



*Harcserű lögyakorlat<sup>158</sup>  
(ismeretlen lőtér: 1969. június 5.)*

156 Számláló az állványra helyezett géppuskához, a nevező a fegyverlábón történő használathoz rendszeresített hevedert jelöli.

157 Hadtörténeti Múzeum Fotóarchívum, leltári szám: MNN BR 1969-48-12.

158 Hadtörténeti Múzeum Fotóarchívum, leltári szám: MNN III. 5943 BL-10.



Géppuskák technikai adatai (1950–1970)<sup>159 160 161</sup>

Ország	Magyarország	Szovjetunió	Belgium	Németország	Dánia	Franciaország	Nagy-Britannia	Amerikai Egyesült Államok	
Minta	KGK <sup>159</sup>	1943M (SG)	FN. MAG	MG 3	Madsen Saetter	Modell 52	L7A2	M60	
Űrméret	7,62 mm								
Töltény	7,62×54R (peremes töltény)		7,62×51 (hornyos töltény)						
Lövedék kezdősebessége	865 m/s	855 m/s	840 m/s	820 m/s	840 m/s	830 m/s	840 m/s	855 m/s	
Hossz	1300 mm	1120 mm	1260 mm	1225 mm	1290 mm	1080 mm	1048 mm	1005 mm	
Csőhossz	665 mm	665 mm <sup>160</sup>	545 mm	475 mm	570 mm	600 mm	597 mm	560 mm	
Tűzgyorsaság	700 l/p	700 l/p	600 l/p	1200 l/p	1000 l/p	700 l/p	1048 l/p	850 l/p	
Heveder befogadó képessége	250 db	250 db	50 db	250 db	50 db	200 db	100 db	200 db	
Súly	lábón	13,4 kg	0 kg	10,85 kg	11,5 kg	10,1 kg	9,97 kg	10 kg	10,57 kg
	állványon	22,5 kg	40,4 kg	21,35 kg	25 kg	16,5 kg	21,46 kg	24,5 kg	17,31 kg

Dokumentumokban rögzített, nem azonosított fejlesztések  
(Lyuk a szakmai életművön?)

A Danuvia Központi Szerszám- és Készülékgyárat (és jogelődjeit), valamint a többi hasonló (hadi) üzemet burkoló titkolózás kódében, valamint a rendszer-váltás időszakában végrehajtott felszámolás kusza folyamatában sok dokumentum vált elérhetetlenné, illetve semmisült meg. Így szinte lehetetlen az üzemek teljes terméklistának összeállítása, valamint konstruktöreik munkásságának teljes körű felvázolása. A fennmaradt korbelti, szigorúan titkos minősítésű

159 *Wollert-Lidschun-Kopenbagen*: i. m. I. 113–115., 154–156., 202., 224–226., 246–248., II. 302–303., 389., 390–391., 413–414., 470–471. pp.

160 A 7,62 mm-es korszerűsített 43M (KGK) géppuska anyagismerete és lőutasítása. Budapest, 1968. 3–7. pp., 1. számú melléklet.

161 7,62-мм Пулемет Горюнова (CFM, CFMB, CFMT). Москва, 1968. 193. p.

tanulmányok legfeljebb felsorolásokat tartalmaznak és sok esetben több kérdést vetnek fel, mint amennyire választ adnak. Például *a gyalogsági fegyvergyártás technológiai fejlesztése Magyarországon 1935–1980*<sup>162</sup> című tanulmányban több szempont szerint csoportosított lőfegyverek egy része napjainkban már nem azonosítható, így például a Danuviában gyártott és fejlesztett haditechnikai termékek: Kucher-féle géppisztoly (Parabellum), a Danuvia által fejlesztett típusok: Király–Kucher-féle géppuska és a Kucher-féle géppisztoly (mauser), illetve számos önálló fegyver konstrukciója és más fegyvereken végrehajtott fejlesztés: S-sportpisztoly és az SPP-sportpuska.

*Azonosítatlan Kucher-féle konstrukciók*<sup>163</sup>



*Sportpisztoly*<sup>164</sup>



*Sportpuska*<sup>165</sup>

Össességében Kucher József tehetséges fiatal mérnökként a Danuviába kerülve a kora legrangosabb fegyverszerkesztői (Gebauer Ferenc és Király Pál) kezei alatt formálódott elismert szakemberré. Felkészültsége szerénységgel párosult, ennek tudható be, hogy az 1939M 9 mm-es géppisztoly születésekor a fegyver névadójával, Király Pállal majdnem egyenrangú partneri kapcsolata (két közös szabadalom) csak több évtizedes késéssel látott napvilágot. Kimagasló elméleti felkészültségét és ezzel párosuló gyártástechnológiai jártasságát jól kamatoztatta 1948-as reaktiválását követően az önálló lőfegyverszerkesztői munkában is. Tervezői munkáját minősíti, hogy a tervei alapján a Danuviában elkészült lőfegyverek egyből „megszóltak”<sup>166</sup> és rendeltetésüknek megfelelően, akadálymentesen működtek. A sikerek és elismerések ellenére (vagy éppen ezért) 1953. februári letartóztatása mindent romba döntött, a koholt vád, a halálos

162 HL Tanulmány Gyűjtemény II. IV/4 64.

163 Kucher László (a konstruktőr fia) tulajdonában lévő felvételek.

164 Hátoldal felirata: Luxus céllövő pisztoly (RCA) cal: 0,22; tartaléktár, tisztítóvessző, diopter és hord-táska.

165 Hátoldal felirata: Puska 1972. III. hó; 714/203.

166 A legenda szerint a siker záloga az édesapjától kapott rubinköves pecsétgyűrű volt, amit Kucher József minden általa tervezett lőfegyver első lőtéri próbájakor viselt. Azonban nem a kabalagyűrű segítette, az eredményeknek a tehetség, a felkészültség és a szorgalom volt a biztosítéka.

ítélet, a kegyelem, az életfogytig tartó szabadságvesztés egy-egy stációja volt a hadmérnök pokoljárásának. Azonban sem az átélt események, sem a három és fél év börtön nem törte meg, régi gyárában, a Danuviában talált munkát és menedéket. Szakmai felkészültsége, tehetsége, szorgalma átsegítette a mélyponton és gyorsan a fegyvergyártás élbolyába emelte. Kucher József mérnök-kari ezredes a magyar fegyverkonstruktőrök (virtuális) arcképcsarnokának egyik kiemelkedőbb helyét foglalja el.

### Függelék (Rendszertani fogódzó)

Egyes szócikkek tartalma a Kucher-féle gyalogsági fegyverek szerkesztése, rendszeresítése időszakában használt terminológiának megfelelő. A függelékben használt rövidítések: HTL – Hadtudományi Lexikon. Szerk.: Szabó József. Budapest, 1995.; KL – Dr. Damó László: Katonai Lexikon. Budapest, 1985.

*Aknagránát:* aknavető és egyes sima csőfuratú lőfegyverek nyíllövedék-kialakítással stabilizált löszere. Az aknagránát testéhez hátul, az úgynevezett aknafarok csatlakozik, amely stabilizátorcsőből és -szárnyakból áll. Alaptípusai a repesz- és romboló gránátok, de e mellett világító és propaganda változatai is vannak. Egyes típusaihoz páncéltörő (kumulatív) gránátokat is rendszeresítettek. HTL 65. p.; KL 16. p.

*Automata (önműködő) lőfegyver:* a fegyver csőre (cső elé) töltése és az elsütőbillentyű hátraszorítása után a fegyver zárszerkezete önműködően végzi az elsütést, a kireteszelést, az ürítést, a töltést és a reteszelt, mindaddig, amíg a hevederben (tárban) töltény van, illetve amíg az irányzó előre nem engedi az elsütőbillentyűt.

*Állócsövű:* a csövet kapcsolóelemei (pl.: csap) szilárdan, elmozdulás-mentesen rögzítik a tok csatlakozó eleméhez.

*Bölcső:* a löveg egyik fő része, amely (általában) a csövet, a féket és a helyretolót foglalja magába. A bölcsőn siklik hátra a lövés közben a lövegcső. Henger alakú csapokkal csatlakozik a lövegtalponhoz. KL 73. p.

*Csőhátrasiklásos (mozgócsövű):* önműködő fegyver, amelyeknek a csőve korlátozott mértékben hátrasiklik, ezt a mozgást a többi egység működtetésére használják fel. Ha a zár és a cső a hátramozgás teljes hosszában együtt mozog, akkor hosszú hátrasiklásos a rendszer. Más esetben a fegyver rövid csőhátrasiklásos. KL 91. p.

*Csőszájfék:* a fegyver torkolati végére erősített (egy, vagy több kamrás) szerkezet, amely a lövedék nyomában áramló lőporgázok egy részét az ütköző felületén és a palástján levő nyílásokon át oldalirányba áramoltatja., s ezzel fékezi (~20–60%) a hátrasiklást. Szerkezetüket tekintve egy-, vagy több kamrásak. HTL 101. p.

*Ekzár:* hátultöltő tüzérségi fegyvereknél a cső töltőoldali (csőfar) végét lezáró és a lövést kiváltó, automata (hüvelykivető), illetve félautomata

(töltényhüvely-lazító) mozgatóval szerelt szerkezet. Az ékzár nyitáskor és záráskor vízszintes vagy függőleges irányban mozog. KL 389., 617. p.

*Fedélzeti fegyver:* különböző rendeltetésű harc- (szállító-) járművek fedélzeti géppuskái 14,5 milliméter űrméretig, és 23–40 milliméter űrméretű gépágyú, valamint különböző rendeltetésű (pl.: páncéltörő) rakéta.

*Fegyver- (löveg-) cső:* a tűzfegyver legfontosabb része. A csőfuratban megy végbe a lövés folyamata, megadja a lövedék kezdősebességét és induló irányát. A csövek kétfélék, huzagoltak, vagy sima furatúak. A huzagolás (csavarzat) a fegyvercső furatának felületén levő hornyok összessége. A kiemelkedések az ormózatok, a hornyok a barázdák. A huzagolás feladata az, hogy a forgással stabilizált lövedéket (pl.: lövészfegyver) hossz tengelye körüli (gyors) forgásra kényszerítse. A sima csövek a szárnystabilizált nyíllövedékek (pl.: puskagránát) és a tololapos leváló köpenyes (pl.: űrméretalatti-) lövedékek kilövésére szolgáló löfegyverek. KL 149., 287., 505. p.

*Fegyvercsalád:* valamely fegyverzeti eszköz egy csoportjának azonos alkatrészekből, egységekből (modulokból), fődarabokból való felépítése (pl.: Kalasnyikov géppuska –golyószóróként, fegyverlábon (PKM), géppuskaként, háromlábú állványon (PKMSZ), harckocsi géppuskaként (PKT), fedélzeti géppuskaként (PKB)). KL 149. p.

*Félautomata (öntöltő):* a löfegyver lövés után újra tölt, de a következő lövést csak az elsütőbillentyű előreengedése után lehet kiváltani.

*Folyadék- (hidraulikus-) fék:* a lövegcső két oldalára (párhuzamosan) szerelt szerkezeti elem. A bölcshöz csatlakozó fékhengerben speciálisan kialakított dugattyú rudazat közbeiktatásával kapcsolódik a csőfarhoz. A cső hátra siklása-kor a folyadékkal körülvett dugattyú is hátra mozdul, amitől nyomáskülönbség alakul ki a fékhenger mellső és hátsó részében. A nagy nyomású térből az átömlő réseken keresztül megkezdődik a nyomáskiegyenlítés. Az átsajtoláshoz szükséges munka felemésztja a hátravetődés mozgási energiájának egy részét.

*Gáz- (motoros) nyomásos rendszer:* a szerkezet működését a lőportöltet robbanásakor keletkező gázok közvetlenül végzik. A szükséges gázmennyiséget vagy még a csőfuratából, vagy pedig a torkolattól veszik. Az előbbi esetben a csövet megfűrik és arra egy gázkamrát szerelnek, a második megoldáskor a cső ép marad, a gázfelfogó kamrát a csőtorkolat elé illesztik. *Pap:* i. m. 685. p.

*Géppisztoly:* pisztolytölténnyel tüzelő vegyestüzelésű lövészfegyver. A tusás, illetve behajtható (betolható) válltámaszú egyéni löfegyver csőhossza a pisztolyénak többszörösét is elérheti. Súlycsökkentés céljából napjainkban az alkatrészek egy része könnyűfémből, vagy műanyagból készül. A korszerű géppisztolyok űrmérete 5,45–11,5 milliméter, gyakorlati tűzgyorsasága 20–60 lövés/perc, hatásos lőtávolsága 150–200 méter. KL 190. p.

*Géppuska:* 12,7 milliméter űrméret alatti önműködő tűzfegyver. Rakaszban (hevedertárban) tárolt, hevederezett tölténnyel hosszabb sorozattűz lövésére alkalmas. Multifunkcionális állványa segítségével légi célok elleni tűzharcot is folytathat. Tűzgyorsasága eléri a percenkénti 600–1000 lövést. Hatásos lőtávolsága 1200–1500 méterig terjed. KL 190. p.

*Golyószóró:* 10 kilogrammnál kisebb tömegű, önműködő, rövid sorozatok leadására alkalmas lőfegyver; egy ember kezelheti. Hatásos lőtávolsága 800 méterig terjed. Lőszerellátása 20–50 darab töltényt befogadó tárból, vagy maximum 100 darab hevederezett töltényt tartalmazó rakaszból történik. Tűzgyorsasága percenként 500–1000 lövés. KL 193. p.

*Gránátvető:* sima csőfuratú, elől- vagy hátultöltő lőfegyver. Tömege változó, lőtávolsága 800–1000 méter. Egyes típusai szárnystabilizált aknagránáttal is tüzelnek. KL 193. p.

*Horizontális (vízszintes-) elrendezésű tok:* a tok fekvő elrendezésű, a gázdugattyú a cső mellett, annak vízszintes tengelyében mozog és az irányzó berendezés excentrikus kivitelű is lehet.

*Késleltetett súly- (tömeg-) zár:* a zár nyitását (a kireteszelést) valamilyen mechanikai szerkezettel (pl.: csuklós kar, csúszó ék stb.), illetve technikai megoldással késleltetik, mindaddig, amíg a lövedék el nem hagyja a csövet.

*Könnyű, egyéni, kézi lövészfegyver:* a 12,7 milliméter űrméret alatti pisztoly (revolver), ismétlő és öntöltő puska, karabély, géppisztoly és gépkarabély.

*Kumulatív hatás:* a céltárgy felé eső részén üregesen kiképzett robbanótöltetnek jóval nagyobb a rombolóhatása, mint a síkfelületűnek, mivel az az üreges kiképzésben koncentrálnak a robbanóanyag robbanó energiája. Ha az üreges töltetet béléssel (pl.: vörösréz) látják el, a romboló hatás fokozódik. KL 364. p.

*Kumulatív lőszer:* páncélozott célok megsemmisítésére szolgáló lőszer, működésük a kumulatív hatáson alapszik. KL 365. p.

*Légvédelmi géppuska:* 14,5 mm űrméret alatti, az ellenség légi támadó eszközeinek megsemmisítésére, feladataik végrehajtásának zavarására szolgáló fegyverek. KL 379. p.

*Lövegtalp:* a löveg szerkezeti egysége, amelyben a löveg többi része helyezkedik el. Két egymás fölé helyezett, egymáson elforduló részegységből alsó- és felső lövegtalpból áll. KL 389. p.

*Lövész- (korábban gyalogsági) fegyver:* a katona egyéni és az alegységek lőfegyvereinek gyűjtőneve.

*Nehézfegyver:* a 12,7–23 milliméter közötti űrméretű géppuska és nehézpuska, és a 30–40 milliméter űrméretű gránátvető, valamint a kézi páncéltörő rakétavető.

*Páncéltörő ágyú (löveg):* viszonylag kis tömegű, alacsony építésű, hosszú csövű löveg. KL 449. p.

*Páncéltörő lőfegyver:* a harckocsik, önjáró lövegek, páncélozott járművek megsemmisítésére szerkesztett fegyverek. Jellemzőjük a nagy mozgékonyság és a páncélatütő képesség. KL 449. p.

*Puskagránát:* kézi lőfegyver csőtorkolatára helyezett (csőtoldatról, tromblonról), onnan különleges lőszerrel indítható, űrméret feletti gránát. A kumulatív puskagránát hatásos lőtávolsága 80–100, a repeszhatásúé 300–500 méter. KL 76. p.

*Súly- (tömeg-) zár:* az automata (önműködő) és félautomata (öntöltő) lőfegyverek reteszeletlen zárszerkezete, amelynél a lövés folyamán a zár és a cső

között nincs kényszerkapcsolat. A helyretoló rugó a lövés pillanatában a zárát csőfarhoz szorítja.

*Szilárd reteszelésű:* a lövés ideje alatt a zár reteszszemölceivel kapcsolódik a tok (csőtoldat) reteszfészkebe és így zárja a csőfart.

*Társas, állványos, csoport lövészfegyver:* két vagy három kezelő-kiszolgáló személyt igénylő golyószóró, különböző (pl.: állványos) géppuska.

*Vegyestüzelésű:* az elsütőszerkezetbe épített megszakítót ki, illetve be lehet kapcsolni. Egyes lövésre állítva félautomata, sorozatlövéskor automata üzemmódban működik a lőfegyver.

*Vertikális (függőleges-) elrendezésű tok:* ennél a (hagyományos) technikai megoldásnál a tok álló helyzetű, a gázdugattyú a cső alatt, annak függőleges tengelyében siklik előre-hátra és az irányzó elemek is a cső függőleges tengelye fölé kerülnek.

#### COLONEL (ENGINEER) JÓZSEF KUCHER

#### FROM THE DANUVIA JOINT STOCK COMPANY TO THE DANUVIA SOCIALIST FACTORY

The paper presents the life of Colonel (Engineer) József Kucher and his career at the Danuvia Factory. József Kucher entered Danuvia as a young and talented engineer, and became a respected expert there under the guidance of the most renowned weapon constructors of the period (Ferenc Gebauer and Pál Király). His knowledge coupled with modesty, which is the reason why the fact that he took part in the construction of the Hungarian M1939 9mm submachine gun as an almost equal partner with Pál Király, the engineer after whom the gun was named, came to light only decades later. He made good use of his outstanding theoretic knowledge and his expertise in production technology after his reactivation in 1948, when he started working as a master gun constructor. The quality of his engineering work can be judged by the fact that the firearms produced at Danuvia according to his plans worked as they were supposed to work, without any problem. Despite his successes and acknowledgements (or possibly as a result of them), his career fell into ruins when he was arrested in February 1953. The forged accusation, the death penalty, the pardon, and then the life imprisonment were stations of the military engineer's road in hell. But neither the events he had to go through, nor three and a half years of imprisonment broke him. He found refuge and work in his old factory Danuvia. His professional skills, his talent and diligence helped him rise from the nadir and become a front-line weapon engineer again.

#### INGENIEUR-OBERST JÓZSEF KUCHER. VON DER DANUVIA AKTIENGESELLSCHAFT BIS ZUM SOZIALISTISCHEM GROSSBETRIEB DANUVIA

Die Abhandlung stellt das Leben und Schaffen des Ingenieur-Obersts József Kucher in der Danuvia-Fabrik vor. Er kam als talentierter junger Ingenieur zu Danuvia, und

wurde unter Leitung der renommiertesten Waffenkonstrukteure seiner Zeit (Ferenc Gebauer und Pál Király), zu einem anerkannten Fachmann. Seiner Bescheidenheit, die sich mit seinem Wissen paarte, ist es anzurechnen, dass seine fast gleichrangige Partnerschaft bei der Geburt der 1939 M 9 mm-Maschinenpistole mit dem Namensgeber der Waffe, Pál Király - zwei gemeinsame Patente -, erst Jahrzehnte später ans Tageslicht kam. Aus seinem überragendem theoretischem Wissen, und seiner damit verbundenen produktionstechnologischen Bewandertheit konnte er nach seiner Reaktivierung in 1948 auch in der selbstständigen Schusswaffenkonstruktion Nutzen ziehen. Es zeigt die Qualität seiner Konstruktionsarbeit, dass Waffen, die bei Danuvia nach seinen Plänen gebaut wurden, bestimmungsgemäß und ungehindert funktionierten. Trotz (oder gerade wegen) seiner Erfolge und Anerkennung wurde alles durch seine Verhaftung im Februar 1953 ruiniert, die erdichtete Anklage, das Todesurteil, die Begnadigung, die lebenslange Freiheitsstrafe waren einzelne Stationen der Höllenfahrt des Militäringenieurs. Aber weder die durchlebten Ereignisse, noch die dreieinhalb Jahre Gefängnis konnten ihn brechen, in seiner alten Fabrik Danuvia fand er Arbeit und Zuflucht. Sein fachliches Können, sein Talent und Fleiß halfen ihn über den Tiefpunkt, und brachten ihn an die Spitze der Waffenproduktion.

# KÖZLEMÉNYEK







Tóth Orsolya



KEŐSZEGHI MÁRTONY KÁROLY CSÁSZÁRI KIRÁLYI TÁBORNAGY-  
TÓTH ÁGOSTON MAGYAR KIRÁLYI EZREDES VISSZAEMLEKEZÉSE ALAPJÁN

Születésének 200. évfordulója alkalmából a HM Hadtörténeti Intézet és Múzeum, valamint az MH Geoinformációs Szolgálat közös időszaki kiállítás megnyitásával és tudományos konferencia megrendezésével tisztelgett Tóth Ágoston honvéd ezredes, térképész személye és munkássága előtt.

A polihisztor térképész címet viselő, sokrétű személyiségét minél teljesebben megismertetni szándékozó tárlaton<sup>1</sup> számos hazai közgyűjtemény együttműködésének<sup>2</sup> eredményeként sikerült Tóth Ágoston életéről, katonai és tudományos tevékenységéről tanúskodó tárgyakat, iratokat, könyveket és térképeket a teljesség igényével összegyűjteni és az érdeklődő szakmai kör, valamint a múzeumi látogatók számára bemutatni.

A kiállítás anyaga több újdonsággal is szolgált. Az Irmédi-Molnár László 1938-ban megjelent monográfiája<sup>3</sup> révén már közismert múzeumi-levéltári és könyvtári anyagokon kívül, bemutatásra kerültek Tóth Ágoston eddig számottevő publicitást nem kapott, vagy teljesen ismeretlen képzőművészeti alkotásai, kiadatlan kéziratok, valamint a család tulajdonából származó tárgyai.

Teljesen ismeretlen és ezért kiemelt érdeklődésre tarthat számot a fertőhomoki templom Szent Anna oltárképe,<sup>4</sup> amelyet Tóth Ágoston a Széchenyi-uradalom gazdatisztjeként, – hogy csekély keresetét kiegészítse –, festett 1861-ben.

Jóval későbbi és más jellegű, de az életművében ugyancsak ismeretlen az a személyes indíttatású írása, amelyet az általa nagyra becsült, életében

1 A polihisztor térképész. 200 évvel ezelőtt született felsőszopori Tóth Ágoston honvéd ezredes. HM Hadtörténeti Intézet és Múzeum és az MH Geoinformációs Szolgálat közös időszaki kiállítása. A kiállítást rendezte Tóth Orsolya, 2012. november 6–2013. május 31.

2 A HM Hadtörténeti Intézet és Múzeum intézményrészei mellett a kiállítás létrejöttét kölcsönzésekkel segítették: Győr-Moson-Sopron Megyei Múzeumok Igazgatósága, Soproni Múzeum, Sopron; Hajdú-Bihar Megyei Múzeumok Igazgatósága, Déri Múzeum, Debrecen; Magyar Nemzeti Múzeum, Budapest; Magyar Tudományos Akadémia Könyvtára, Budapest; Országgyűlési Könyvtár, Budapest; Országos Széchenyi Könyvtár, Budapest; Szent Anna templom, Fertőhomok; Zala Megyei Levéltár, Zalaegerszeg

3 *Irmédi-Molnár László: Tóth Ágoston honvédezredes, a XIX. századbeli magyar térképezés úttörőjének élete és működése. Térképészeti Közlemény* 8. számú külön füzet. Budapest, 1938.

4 Az oltárképen a gyermek Mária látható szüleivel, Szent Annával és Szent Joachimmal.



*Keőszeghi Mártony Károly császári királyi tábornagy (Hadtörténeti Múzeum Képzőművészeti Gyűjtemény, leltári szám: 6995/Kp)*

és munkásságában példaképének tekintett nagybátyja, Keőszeghi Mártony Károly<sup>5</sup> császári királyi tábornagy emlékének megörökítése céljából készített el.<sup>6</sup>

A Közmunka- és Közlekedési Minisztérium főmérnöki beosztásából, valamint a Magyar Királyi Honvédségtől 1873-ban visszavonulván, Tóth Ágoston életének utolsó éveit Grazban visszaemlékezései megírásának és a képzőművészetnek szentelte. Feljegyzései és emlékezete alapján vetette papírra memoárját<sup>7</sup> és Mártony életrajzát, amellyel egy időben mellszobrát is megmintázta.<sup>8</sup> Így nemcsak szellemét, de alakját is halhatatlanná tette.

Nagybátyja életpályájának áttekintése során Tóth elsősorban ifjúkori emlékeire, valamint a császári királyi hadsereg mérnök karánál megélt személyes tapasztalataira, hely- és személy ismereteire hagyatkozott, de jegyzetei alapján kitűnik, hogy kutatásokat is végzett Mártony katonai pályafutására, tudományos munkásságára vonatkozóan. Ismeretes, hogy levélben megkereste idősebb Szinyeyi Józsefet, akitől nagybátyja egyik találmányáról, a sűrített levegőt használó

5 A nemesi elő- és a családi nevet sokféleképpen írták. Tanulmányomban a Tóth Ágoston által használt formát követtem.

6 Országos Széchényi Könyvtár Kézirattár 165/584

7 Egy élet elveszett fáradozásai címet viselő, német nyelvű visszaemlékezése, amely a gyermekkorától nyugdíjazásáig tekinti át életét. (Magyar Tudományos Akadémia Könyvtára, Kézirattár, Tört. 2-rét 300.1.)

8 Győr-Sopron Megyei Múzeumok Igazgatósága Soproni Múzeum, Sopron 55.91.1; a szobron, valamint egy 1838-ban megjelent litográfián kívül, amely Tóth Ágoston rajza után készült, nem ismert más ábrázolása. (HM HIM Hadtörténeti Múzeum Képzőművészeti Gyűjtemény, leltári szám: 6995/Kp)



*Mártony Károly találmánya,  
a sűrített levegőt használó  
légzőkészülék*

légzőkészülékről írt ismertetés megjelenési helyéről érdeklődött.<sup>9</sup> Szinnyei nem tudott neki választ adni, nem ismerte ezt a közlést.<sup>10</sup>

A kézirat Irmédi-Molnár László kutatómunkájának köszönhetően, halála után került közgyűjteménybe és ma is fondjának<sup>11</sup> részét képezi. Mártony Károly születésének 158. évfordulója alkalmából megjelent cikkében ezt forrásként felhasználta,<sup>12</sup> de a publikáció ellenére Tóth Ágoston munkásságára emlékezve, úgy gondoltam, hogy életművének ismerete nem lehet teljes e kézirat szöveghű közlése nélkül. Átala megismerhető, megérthető az a családi háttér, valamint a nagybátyjától kapott személyes indíttatás, amely őt a hadmérnöki, a térképészti és a katonai pálya választására készítette.

9 Levele id. Szinnyei Józsefnek, Graz, 1887. november 29. (Magyar Tudományos Akadémia Könyvtára, Kézirattár, MS 793/74.)

10 Szinnyei József levele Tóth Ágostonnak. Budapest, 1887. december 1. (Magyar Tudományos Akadémia Könyvtára, Kézirattár, Ms 799/470.); Trattner Károly „Egy újonnan felfedezett életmentő készülékről, mely által a fojtó levegővel teli üregekbe veszély nélkül bemegetni” címmel, metszettel illusztrált cikket közölt a Tudományos Gyűjtemény az 1831. évi IV. kötetében. (Országgyűlési Könyvtár)

11 Országos Széchényi Könyvtár 165. fond

12 Irmédi-Molnár László: Kőszeghi Mártony Károly. *Soproni Szemle*, XIV. évfolyam, 4. szám (1960) 23–33. pp.

Emellett a kézirat jelentőségét növeli, hogy egy 19. század első felében tevékenykedő magyar születésű császári királyi hadmérnök munkásságát, valamint korát megelőző tudományos tevékenységét ismerteti. Mártony Károlyról ma már nagyon kevesen tudják, hogy az osztrák császári hadsereg különféle erődítési munkáinál működött közre, amelyek közül kiemelkedik (akkor) Franzensfeste<sup>13</sup> irányításával végzett építése. Ma már az sem köztudott, hogy Magyarországon elsőként foglalkozott földnyomás-elméletekkel, téziseinek alátámasztásául kísérleteket is végzett, amelyek helyességét az 1920-as években igazolták. 1848 júliusában Pétervárad kinevezett parancsnokaként hunyt el 65 évesen.

### Tóth Ágoston kézirata:

Hazafiúi és háládatossági kötelességet teljesítek, midőn nagybátyám, Keőszeghi Mártony Károly cs. k. tábornok emlékét felelevenítem. Ezen jeles férfi tudományossága, tehetsége és bátorsága által díszére vált hazájának, a segregnek, és különösen a cs. k. mérnöki karnak, melyben szolgált.

A tudománynak semmi ága nem volt idegen előtte és minden új találmányt figyelemmel kísérvén, kísérleteket tett, hogy a tudomány látkörét kibővítsé.

Találmányai feltűnést gerjesztettek és haszonnal voltak szakmájának és az emberiségnek.

Építkezései szilárdságuk által tűntek ki és úgy, mint a rómaiak, késő századoknak fogják emlékét fenntartani.

A Mártony család őse Kőszeg város védelme alkalmával Jurisics alatt 1532 évben tüntette ki magát és ébersége miatt a nemesi rangot és czimerében golyát kővel karmaiban nyerte.<sup>14</sup>

Apja Mártony Josef István Sopron városában háztulajdonos és szőlőbirtokos volt, az orvosi tudományokat végezte, de azokat sohasem gyakorolta, hanem szőlőműveléssel és borászattal foglalkozott.

Anyja Henrika Rozina Ludovica nemes Dell leány volt, nagyon művelt nő, ki azonban korán elhunyt.

Családi hagyományok állítják, hogy a Dell család a svajczi Tell Vilmostól veszi eredetét. Ugyanis ennek egyik ivadéka Svéd országba vándorolva ki, ott katonáskodott és nemességet nyert. Czimerében nyíllal átlótt alma, ezen származásra vall. Később egy nemes Dell osztrák országba jött és itt katonáskodott.

13 ma: Fortezza, Olaszország

14 A nemességet és a címert Mártony Ferenc 1628. december 1-én Bécsben II. Ferdinándtól kapta. (A Magyar Országos Levéltár címereslevelei. Szerk.: *Kollega Tarsoly István–Nyulásziné Straub Éva*. Budapest, 2000.); a címer rajza fennmaradt a Keőszeghi Mártony Károly cs. k. mérnök kari ezredest ábrázoló litográfián. A képet Johann Höfelich nyomdájában sokszorosították.; a kék színű címerpajzsban földhalmon egy lábón álló, jobbra forduló golya, amely felemelt bal lábával egy ágyúgolyót (?) tart. A madár jobb oldalán hold, a balon nap látható. A pajzsos koronás sisak, nyakánál kitüntetési sematikus rajza. A sisakon egy kettős farkú oroszán áll, mancsaival egy kétágú zászlót tart.

Ha ezen hagyomány való, meg fejtve volna azon rejtély, hogy két egymástól oly távol fekvő országban, mint Svacz és Svédország, ugyanazon monda szájról szájra jár.

Nagybátyám többször említette ezen családi hagyományt hozzá tevén, hogy a családi tagokban kerengő ész, az önállóság és a senki másra, csak saját erejére támaszkodó vállalkozás e származásra mutat.

Mártony István bátyám Svajczban megfordulván, midőn kitudódott, hogy Dell ivadéka, Appenzellben<sup>15</sup> a községi tanácsa által ünnepeletett, és nagy kiüntetésben részesítetett.

A Dell család<sup>16</sup> Sopronban előkelő rangot viselt; az utolsó Dell, ki Sopronban, mint őrnagy elhunyt, két jótékony alapítványt tett ágosta vallású fiúk számára, egyet katonai, egyet polgári pályára készülőknek.<sup>17</sup>

Mártony Josef István szül: 1738 évi május 24 † 1813 évi Aug 16-án és Dell Henrika Rosina Luisa 1782 évi April hó 25-én keltek egybe, a frigyükből származott 5 gyermek.

1., Károly Richárd szül[etett] 1783 évi Mart 11-én, meghalt Brünben 1848 évi Julius 21, mint cs. k. tábornok és Pétervárad várának parancsnoka.

2., Ferencz Josef szül[etett] 1784 évi Novb 15-én, meghalt 1785 évi Januar hó 13.

3., Gottfried István szül[etett] 1786 évi Julhó 20-án, meghalt, mint a cs. k. mérnökkari alezredes 1838-ban.<sup>18</sup>

4., Francisca Susanna született 1787 évi Novb hó 24, meghalt 1826-ban, mint férjezett Duszár Jánosné.

5., Henrika Johanna Sarolta született 1789 évi Junius 14-én, meghalt 1859 évi Mart 21-én, mint férjezett Felső Szopori Tóth Józsefné<sup>19</sup>.

Mártony Károly keresztszülői voltak: özvegy Auecsperg grófné született Korzfeil és Weinfeldén Francisca Isabella grófné. Dell Károly Vilmos cs. k. lovaskapitány a 2dik Carabinierok ezredében és Gabnial Clara kisasszony. Az utóbbiak később házasságban egybekeltek.

A családot sok szerencsétlenség érte, az anya korán elhunyt, az apa [...] által, és a Lengyelországgal való borkereskedés hanyatlása által sok veszteséget

15 Appenzell: Svájcegyik kantonja, illetve falu, az appenzell-innerrhodeni svájci félkanton központja.

16 A Dell-családról több információval nem rendelkezünk.

17 Egy soproni kiadású, szlovák nyelvű folyóirat híradásából ismert, hogy P. Dell cs. kir. őrnagy 1813-ban Sopronban hunyt el, aki végrendeletében az evangélikus gimnáziumra 1000 arany koronát hagyott. Ruházatát szegény evangélikus diákoknak, egyéb vagyonát tisztelt nyomorgó fiainak hagyományozta. (Tydenjnk, Sopron 1813. I. Nro. 8. 131.)

18 Keőszeghi Mártony István cs. k. mérnök kari őrnagy, aki a bécsi Mérnök Akadémia elvégzése után 1806-ban kezdte meg katonai pályáját. 1806–1810 között főhadnagy, 1812-től százados, 1816-tól Lembergben szolgál. 1819-től 1828-ig az árkász kar századosa, 1829-től ismételten a mérnök karhoz tartozik. Számos itáliai erőd munkálataiban vesz részt, először Palma nuova erődítési helyi igazgatója (Fortifications-Local-Director), majd áthelyezik Legnano-ba, 1832-ben Piacenza-ba vezénylik hasonló beosztásba, majd Miláno (Mailand) erődítési építkezéseiről felel. Utolsó beosztásában Velence erődítési igazgatója. 1832-ben a Bajor Korona Rend lovagkeresztjével, 1834-ben a Pármai Constantini Szent György Rend lovagkeresztjével tüntették ki. Váratlanul, 1838. szeptember 13-án Velencében hunyt el.

19 Felsőszopori Tóth Ágoston (1812–1889) honvéd ezredes édesanyja.

szenvedvén, búskomorra lett, a világtól egészen elzárkózott és egy inastól ápolva, vackáját sohasem hagyta el. A gyermekek az anya nővérére, özvegy Pelikánéra bízattak, de műveltségüket főképpen saját szorgalmuknak köszönték.

A két fiú, Károly és István Sopronban az evangélikus Gimnáziumban<sup>20</sup> kezdték tanulmányaikat. Károly minden évfolyamban az első volt, éles esze és gyors felfogása által kitűnt. Vezére volt az ifjúságnak és öccsével sok pajkosságot követett el.

Egy esetnek Sopronban most is van nyoma. A Mártony családi ház belső város 2 szám alatt, a hátsó kapu tornya mellett feküdt.<sup>21</sup> Ennek egyik odújában egy szelídített rókát tartottak, ki éjjelenként kirándulásokat tett és a szomszédok tyúkókait megdézsmálta. Ezért sok kellemetlenségük volt.

Ezen tény Sopronban meg van örökítve egy csapszék által, mely a lerontott torony helyén áll és most is a fuchslucke (rókalyuk) nevét viseli.<sup>22</sup>

Mártony Károly Dell nagybátyja<sup>23</sup> tanácsára, ki őrnaggyá előlépett volt, a Bécsi mérnök akadémiába vetette fel magához, hová őt fivére, István is két év múlva követte. Itt is kitűnt szorgalma és tehetsége által, minden osztályban az első volt.

1803 évi augusztus hó 15 mérnöki cadet<sup>24</sup> és 1804. Aug 1-jen főhadnagy<sup>25</sup> lett cs. k. mérnöki karban és Velenczebe a felvételi osztályhoz csatoltatott, hol a Lazaretto nuovo<sup>26</sup> erődítési munkálatokban vett részt.

Velencze védelme alatt 1805 évi Septbhó 1-től 1806 évi Jan hó 15-ig a Chioggiai<sup>27</sup> vonalakban működött.

A fentebbi napon Olmützbe és 1806 évi Septb hó 15-én Theresienstadtba helyeztetett át, hol 1808. évi Augustus hó 15-ig maradt. Itt 1808. évi Jan 7 kötött frigyet Schanreck Theresia kisasszonnyal, ki 1809-ben fiút szült, ki azonban gyenge korában elhunyt.

20 Ma: Berzsényi Dániel Evangélikus (Líceum) Gimnázium, Szakképző Iskola és Kollégium.; Az iskola jogelődje 1557-ben kezdte meg működését, ma ez Magyarország második legrégebb iskolája.

21 A ma is álló épület falán emléktábla hirdeti Mártony Károly emlékét.

22 A soproni Várkerületben ma is működik az a vendéglő, amelyet 1823-ban nyitottak meg a Hátsókapu 4. szám alatti házban. A jelenleg Rókalyuk Étterem és Söröző elnevezését valóban az egykori üzlet mögött lévő romos várfalban megbújó rókák után kapta, amelyeket a Mártony gyerekek fedeztek fel.

23 1805-től, amikor Mártony Károly a mérnöki kar főhadnagyaként megkezdte a szolgálatot, ugyanott szolgált egy Anton Dell'Orto nevű első osztályú százados, aki 1812-ig szerepel a névkönyvekben.

24 hadapród

25 Mártony Károly neve először a Militar-Schematismus des österreichischen Kaiserthumes névkönyvben az 1805. évi kötetben szerepel. Két évvel később, amikor István testvére is elkezdte tiszti pályáját, a mérnök kari névsorban vezetéknévüket eltérő formában közölték. A nemesi előnevet – von Kőszeg alakban – csupán Istvánnál tüntették fel.

26 A Velencétől három kilométerre található Lazzaretto Nuovo szigetét a középkorban a fertőző betegek, köztük a pestisben szenvedők elkülönítésére használták. A 19. században katonai jelentősége volt a meghatározó.

27 A Veneto régióban található város Velencétől 25 km-re, a velencei lagúna legdélebbi részén található.

1808. évi Jan 10-én másod rangú századosá lépett elő.<sup>28</sup> 1808 évi Augusztó 16-án Theresienstadból a felső Osztrák országban fekvő Pyhrn-szoros erődítéséhez rendeltetett és itt, a szoros védelme alatt Fröhlich tábornagy oldala mellett, mint táborkari tiszt működött.

Még az évben Jellasics tábornagy osztályához csatoltatott és 1809 évi Majus 21-én a Sant Michalei összeütközésnél súlyosan megsebesült.<sup>29</sup>

A golyó szíve alatt hatolt be és a hátsó oldalbordáján magakadt.

Daczára ezen nehéz sérülésnek már September és October havakban Benczur mérnökkari ezredes<sup>30</sup> parancsnoksága alatt Földvári és Ertsinél épített erődítéseknel szolgált, de miután a golyó az oldalbordákhoz sűrűlött, a kiállott kínok által kényszerítve, tevékenységét félbeszakítá és a Pragai kórházba ment, hol 1809. évi Debhó 1-től 1810. évi Majus hó 15-ig maradt.

Itt végezték rajta az életveszélyes műtétet és kivágták a golyót.

Öccse, István mérnökkari százados és neje, Theresia odajöttek ápolására. István jelen volt a műtéten, de sokat bízott idegeiben. Mialatt Károly széken ülve pipaszónál a műtétet magán végeztette és csak a fájdalmak miatt a szopókáját összerágta, öccse elájult és őt a szobából távolítani kellett. Miután az oldalbordának egy részét levágni kellett, nagybátyám élczes modorával azt állította, hogy neki még egy oldalbordával kevesebb van Ádám apánknál.

Felgyógyulva Brünnbe, és 1812 évi November 15-én Olmützbe rendeltetett, hol az erődítési munkálatoknál működött.

1813 évi November hó 1-től 1814 évi Augusztus 31-ig Danno tábornagy<sup>31</sup> alatt működő seregben szolgált és segédtiszt hivatálán kívül, Hünningen vár ostrománál a várárokban (...) működött és különösen az első és második egyenköz (paralle) közti futóárkokat kijelölte.

1814. évi September hó 1-én Bécsbe rendeltetett és a mérnöki főparancsnokszághoz osztatott be, de már 1815. évi Mart 13-án megint táborba szállott, és pedig, mint Ő fensége János főherceg<sup>32</sup> mérnök kari főnök segédtisztje, hol 1815 évi Juliusban első rangú kaptánnyá sorrendben előlépett.<sup>33</sup>

Ezen becsületbeli állásból 1815 évi November hó 16-án fölmentetett és a Bécsi mérnöki főigazgatósághoz tétetett át.

Ő fensége Mártony Károlyt segédtiszt működése alatt nagyon megkedvelte és nemcsak hivatalában elismerésével jutalmazta, hanem barátságával is megtüntette, úgy, hogy sokszor, mint magánember lakásában és hivatalos helyiségekben meglátogatta és tudományos kérdésekről beható beszélgetéseket folytatott. Később midőn ő császári fensége az aussee-i postamester leányát nőül vette és

28 Militär-Schematismus des österreichischen Kaiserthumes, 1808. 393. p.

29 Tóth Ágoston jegyzete – „Jegyzék: a sebesülés helyéül az udvari hadi tanács írományaiban Loibin, (alkalmasint Lobming) nevezetik.”

30 Joseph von Benczur ezredes

31 Joseph von Danno tábornagy

32 Habsburg-Lotaringiai János József Fábián Sebestyén főherceg (1782–1859) II. Lipót császár fia, I. Ferenc császár öccse, császári-királyi tábornagy, a grazi Műszaki Egyetem alapítója. Mint az Osztrák Birodalom hadmérnöki főigazgatója, több jelentős erődrendszer tervezését, építését kezdeményezte és irányította az 1830–1840-es években.

33 Militär-Schematismus des österreichischen Kaiserthumes, 1815. 394. p.



ez, mint Brandhofer báróné udvari képes nem volt, a főherceg Bécsben időzése alkalmával a Burgban lakott, neje pedig Mártony Károlyhoz szállott.<sup>34</sup>

Csak a béke beálltával fejthette Mártony Károly szellemi tevékenységét tellyes mértékben, akkor a legerőteljesebb korban lévén rendes hivatalbeli foglalkozása mellett a szünidejét tanulmányoknak és kísérleteknek felhasználta, szakértő felfedezéseket tett és irodalmi munkákkal foglalkozott.

Azon időben sokszor nála töltöttem a szünnapokat és hálával emlékezem vissza ezen érdekes időre, melykor nagybátyám a tudni vágyó fiút magához fel emelte és bátorítással tapasztalataiba és terveibe beavatta.

Különösen a gőzerő és a villanyosság kötötte le figyelmét, szorgalommal és pontossággal tett kísérleteket, melyeket előttem ismételt. Mondhatom, hogy tőle többet tanultam, mint minden iskolai tanáromtól. De nemcsak szaktudományokkal foglalkozott, az irodalom minden ágában jártas volt, sőt a költészetet is kedvelte, különösen Horatiust, kit sokszor idézett. Csak a bölcsészettel, mint az Németországban divatozott, nem barátkozhatott meg, csupán Kantot élesze miatt becsülte nagyon.

Mártony, ki mint életmódjában, mint társadalmi életében nagyon szerény volt, és egyszerű, nyugodtan hallgatta végig az ellenfelek nézeteit. Vitánál soha nem volt heves, de hidegvérűségéből kijött, ha felületes közepszerűség pöffeszkedett. Így egy magasabb rangú katonatiszt érkekezését „Egy laicus észrevételei az erődítésről” irgalmatlanul megbírálta. A Linznél épített, tornyokkal ellátott tábort szélhámosságnak nevezte és jövendölte, hogy haszonvehetlensége<sup>35</sup> miatt megsemmisíttetni fog. Nem is maradt meg a milliókba került erődítés

Károly nagybátyám nagyon kedélyes, középtermetű, köpcös ember volt, kit egész Bécs ismert, miután évekig a bástyák és glacis<sup>36</sup> rendezésén dolgozott. Egyetlen szórakozása volt estve felé egy séta a Jägerzeile-ba,<sup>37</sup> hol Taiber és Körber mérnökkari őrnagyokkal,<sup>38</sup> kik hozzá hasonló testalkattal bírtak, fel és alá járkált és végére egy felvonásnak a Lipótvárosi színházba tért Raimund, Schustel és Krones élcein kacagni.

Első nagyobb műve az ágyúfúró műhely építése volt. Eddig az ágyúkat lyukkal öntötték, de miután ezen eljárásnál az ágyúk belseje sokszor egyenetlenségekkel terhelt, ami a biztos lövést akadályoztatja, az ágyúk egészben öntettek és az ágyú lyuka kifúratott. Mártony az épületet tervezte és a benn elhelyezendő gépek rajzait Münchenbe küldve, hol azok készítették.

A bécsújrhelyi csatorna szolgáltatta a vizet, a gépek hajtására és ennek zúgóját saját terve szerint építtette és a csatorna folyását átídomította.

34 János főherceg 1829-ben feleségül vette a császári udvar neheztelése ellenére Anna Plochl-t (1804–1885), a Bad Aussee-i postamester leányát. Ferenc császár házassági engedélyét csak úgy kapták meg, hogy János főherceg lemondott trónöröklési jogáról maga és születendő gyermekei nevében. 1832-ben az asszony bárónői címet kapott.

35 hasznavehetetlen

36 erődísíkozat, síkozat, a várak külső széléhez hajló földhányás

37 A bécsi Lipótváros (Leopoldstadt) egy része.

38 Valójában Joseph Teyber és Franz von Körber őrnagyok.

Midőn az épület elkészült, nagybátyám lázas idegességgel várta a gépek megérkezését, melyek egy délelőtt a velük jött Monteur<sup>39</sup> által felállítatván a kijelölt helyhez oly annyira alkalmasok voltak, hogy semmi után igazítás nem volt szükséges. Még aznap délután – én jelen voltam a kísérletnél – kinyitattott a zúgó, a fúró gyors mozgásban működött és szétszórta a (...) rézforgácsokat.

Ezen tény, mint a gépgyár, mint Mártony fontosságáról adott bizonyítékot.

Néhány napra reá, ünnepélyesen megnyitattott az ágyúfúró-műhely és átadatott a cs. k. tüzérségnek.

1823 évi April havában kétféle öntött kályha mintát terjesztett fel a mérnök kari főhivatalhoz, melyek megpróbáltatván, az udvari haditanács által elfogadtattott, és több laktanyában felállítottak.

Már 1822 évben a cs. k. udvari hadi tanács számvevősége azon fa pazarlásokra figyelmeztetett, melyek a katonai kórházakban divatoztak. Ezen kérdéssel Schloisnigg fő hadi biztos is behatóan foglalkozott és indítványokat tett, melyek Mártony Károlynak véleményadásra átadattak.

Mártony Károly ennek folytán e tárgyat tanulmányainak tárgyává tette. A fűtőanyag megtakarítására a főzésnél a gőz melegének felhasználását vélte alkalmasnak és e célra egy készüléket szerkesztett, melyben a gőz csöveken át a főzőkazán körül vezetett, úgy, mint ez a cukorgyárakban a (...) lékeknél történik, csak hogy itt a lég és a gőzök kiszivattyúzása által a főzés alatabb<sup>40</sup> fokon történik.

Mártony Károly az első volt, ki ily formán a gőz melegét felhasználta, mert a Papänian-féle fazék, mely 1680-ban találtatott fel, más alapon van fektetve, mert itt az elzárt fazékban a gőzök (...) által a vízre nyomást eszközölnek, úgy hogy a víz 100 °C felüli foknál forr.

Mártony terveit az udvari fő hadi tanácsnak benyújtotta, hol ezek megbírálván lévén, helyben hagyattak és azoknak felállítása a bécsi kórházban elrendeltetett.

Vegyes bizottság volt kiküldve a készülék sikerének kipróbáltatására.

De mint minden új, ezen találmány is ellenségeskedésre talált, részben a kórházi parancsnokság, részben a kórházi szakácsok gátolták a sikert. Különösen az utóbbiak, kiknek keze ezen készülék által lekötve volt, irtóztak a sok csaptól, csőtól. A kísérlet első napján a kórházi betegeknek nagyon rossz ebédjük volt.

A bizottság tagjai közt volt azonban egy tüzér őrnagy, kit ezen balsiker nagyon ingerelt, mert észrevette a szakácsok rosszakarátát. Ő maga ajánlkozott a főzésre, mondván, közlegény korában sokat elégszer főzött és ért ezen mesterséghez. Magához vette tehát az éléskamra kulcsait, nehogy a szakácsok valamit elsikkaszthassanak, és másnap két tüzéri szakáccsal neki gyürkőzött a főzésnek és pompás ebédet készített.

A készülék el lett fogadva, de nem sokáig működhetett, mert 1839 évben, midőn a bécsi katonai kórházban, mint felügyelő tiszt rendelve voltam, ezt egy elzárt helyiségben használatlanul találtam.

39 mérnök

40 alacsonyabb

De ami osztrák országban nem talált kellő elismerésre, az külföldön használatba jött. Egy francia, ki a készüléket látta, azt a francia kórházakban alkalmazta és azért a kormánytól 100.000 franc jutalmat nyert.

1826. évi Julius 8-án kelt[ez]ett legmagasabb határozat folytán Mártony Károly őrnaggyá léptetett elő.<sup>41</sup>

Az 1826. évi febrhó 10 kelt[ez]ett előterjesztésben, melyben Mártony Károly kapitány ő felségének előléptetésre ajánlatik, azt mondatik, hogy Mártony Károly a mérnöki kar egyik legjelesebb és legérdemesebb tisztje, és egyetértve Ő fensége János főherceg jelentésével azon munkálataira utaltatik, melyeket elvégzett, úgy, mint az új főzési készülékre katonai kórházak számára, az ágyú fúró épület építésére, az ottani zúgó és csatorna célszerű elhelyezésére.

Ezen fontos találmányok a cs. k. udvari hadi tanácsot már 1824 évi Martius havában arra indították, hogy Mártony Károly kapitányt a Lipót rend lovagkereszt elnyerésére felajánlja. Ő fensége Ferenc császár azonban 1826 évi Jul 8-án kelt elhatározásával csak legmagasabb megelégedését kifejeztette.

Ezen időtájban rendeztették az 1809 évi bombáztatás által nagyon rozszant bástyák és a gidres-gödrös glaxis. 1824-ben a Várkapu (Burghthor) környékén, később a Scotkapu [!] (Schottenthor), azután a Stubenthor mellett működött, az utolsó két helyen önállólag.

Ezen építkezéseknél Mártony Károly őrnagy minden alkalmat felhasznált, hogy a tudományos ismereteket kibővítse és a gyakorlatnak matematikai pontosságú alapokat gyűjtjön.

1826-ban kísérleteket tett a vakolat szallagok [!] feltétlen szilárdságáról és ezen tárgy befejezése után áttért a földnyomás mekkoraság meghatározására.

Eddig az erősítési építkezéseknél Belidor<sup>42</sup> határozatai szerint terveztettek a falak.

Mártony úgy vélekedett, hogy ennek határozatai hiányosak és a falak sokkal erősebbre építetnek, mint szükséges.

Ő tehát Colomb<sup>43</sup> újabb teóriáját vette kiindulási pontul és így kezdte a földnyomásról felállított elmélet összehasonlítását a gyakorlattal.

Miután azonban ezen kísérletek sok munkába, fáradságba és pénzbe kerültek, Ő cs. k. fensége János főherceghez fordult, ki 1826 évi Septb hó 26-én kelteztet rendeletében Mártony Károly őrnagyot megbízta nagyobb szabású kísérletek megtételére és segédül két jeles mérnökkari tisztet, Dirkes kapitányt és Reuter főhadnagyot<sup>44</sup> rendelt melléje segédül.

1826-1827 évi tél folyama alatt a szükséges készülékek részint Colomb terve szerint, részint átalakítva szerkesztettek és a kedvezőbb idő beálltával (1827 April) a kísérletek megkezdődtek. Ezek matematikai pontosság és műszaki alaposág által tűnnek ki és a várépítkezéseknél új korszakot képeznek.

41 Militär-Schematismus des österreichischen Kaiserthumes, 1827. 365. p.

42 Bernard Forest de Belidor (1698–1761) francia hadmérnök.

43 Charles Augustin de Coulomb (1736–1806) francia fizikus.

44 Franz Dierkes kapitány és Ferdinand Reuter főhadnagy.

A kísérletek mindennemű földre kiterjesztettek, és pedig száraz és nedves, laza és döngölt állapotban. Azon kívül meghatározottat a föld súlya, annak összetartása (cohaérió)<sup>45</sup> és súrlódása földre és falra.

Május hó 30-án nagy kísérlet tétetett, melyet ő cs. k. fensége János főherceg sok előkelő mérnöki tiszt kíséretében megjelenésével megtisztelt.<sup>46</sup> Ugyanis lazatelevény<sup>47</sup> föld hatása falra mutattatott be. E célra 12 láb hosszú és 18 láb magas száraz fal állíttatott fel, mely mögé a föld nagy óvatossággal hidakról hányatott.

Délelőtt 9 órakor a behányt föld a fal magasságát elérte, és ez délutánig üledni hagyatott.

Délután 5 órakor a föld magasabban, magasabban feltöltetett és kitűnt, hogy a fal

1 láb felüli magassággal	0'.7
2 „	0'.8
3 „	1'.0
4 „	1'.5

eltért a függélyes állásból és 4'5-nál az alsó szélénél forgatva egy darabban előredűlt.

János főherceg kezét szorított Mártony őrnaggyal és elismerését fejezte ki.

A szakavatott és a tudomány minden ágaiban jártas főherceg, ki a kísérletek iránt nagy érdeklődéssel viseltetett, Mártony őrnagynak Augustus hóban egy a Memoriale de l'officier du Genie 1820-ban français mérnök kapitánytól megjelent értekezésre figyelmeztette és ezen dolgozatot kezére bocsátotta.

Ezen értekezés nagy befolyást gyakorolt a kísérletek folytatásánál.

Végre a Scot bástya 66 öl szélességben, 64 láb magasságban, 6 láb vastagságban gyámoszlopokkal próbaképpen, a kísérletek által nyert tételek szerint felépíttetett. Ezen fal Bécs város elrendezéséig, a hatvanas években, midőn a bástyák lerontattak, épen és jó állapotban fennállott.

Miután a bécsi bástyák rendezésénél a védgátak (ravellins) mind lerontattak, sok robbanás eszközöltetett. Hauser őrnagy<sup>48</sup> az erődítéstan tanára mérnöki akadémiában kapott ezen alkalmon és Mártonyt felszólította, tegyen kísérletet egy új robbantási módszerrel, mely egy francia röpiratban terjesztetik, és melynek azon két előnye van, hogy a robbanás tüstént megtörténik és az akna kútjához vezető tornác a fojtó légtől ment marad, úgy, hogy abban tüstént hatolni lehet.

45 Kohézió, a szilárd anyag atomjai, vagy a folyadék molekulái közötti vonzás.

46 Tóth Ágoston megjegyzése: „Jelen voltak: Benczur tábornagy, a mérnök kari hivatal főnöke; Scholl tábornok, erődítési igazgató Bécsben; Morzin tábornok, a főherceg segéde; Vasy ezredes, a felsőbb mennyiségtan tanára; De Traux ezredes, mérnök kari levéltár igazgatója; Kretzer ezredes, erődítési igazgató Budán, Brasseur alezredes, erődítéstan tanára; Hauser őrnagy, erődítéstan tanára; Vacani őrnagy, a mérnök kari hivatalban; Statzer őrnagy, a mérnök kari hivatalban; Weiss őrnagy, az építészet tanára; Kudniafskia várépítészeti hivatal igazgatója Bécsben.”

47 televény: humusz, szerves eredetű anyagban gazdag talaj; zsíros termőtalaj

48 Georg Hauser őrnagy. Elhunyt 1838. november 27-én Bécsben. (Militär-Schematismus des österreichischen Kaiserthumes, 1829. 479. p.)

Ez idáig ugyanis az aknák meggyújtására úgynevezett gyújtó-kolbászok (Zündwurst)<sup>49</sup> használtattak, melyek vászonzól kolbász alakban készítve puska-porral töltve voltak. Természetes, hogy a puska-por csak lassanként lobban fel, és az egész tornácot ellepte fojtó léggel.

Ezen két fontos bajon segítő, a francia szerző egy gyutacccsal ellátott készüléket és az aknakút tökéletes elzárását és gerendákkal és földdel ajánlotta.

Mártony őrnagy bizalmatlan volt ugyan a francia által oly kételhetlen [!] tényül felállított indítvány iránt, de még is magáévá tette Hauser ajánlatát és a kísérlethez a cs. k. katonai haditanács beleegyezését kérte és megkapta.

1827 évi November hó 27[-én] gyászos napra virradt Bécs városa. Az előkészületek a fent említett kísérletre meg voltak téve, és a robbanás délutáni 3 ½ órára határozva. Az akna kútja legnagyobb pontossággal elzárva volt és az aknához vezető tornác a földszinten felállított faggyú gyertyákkal kivilágítva, melyek a fojtólég megjelenésével elaludva a kísérlet sikertelenségét bemutatni fogják.

A kísérletre, miután az eredmény nagyon bizonytalan volt, nem volt vendég híva, és csak néhány szakértő volt jelen. Ugymint Hauser őrnagy az erődítéstan tanára a mérnöki akadémiában, Keresztúri kapitány, a katonai rajz tanára ugyanott, és Reuter főhadnagy, ki Mártony oldala mellett a kísérleteknél működött és a bécsi egyetemenél a vegyészetet hallgatta, ki lévén tanárnak szemelve ugyanazon intézetnél; továbbá Brzezina<sup>50</sup> százados az aknászoknál.

Már a robbanás ideje beköszöntött, midőn Mártony őrnagy egy ordonanz<sup>51</sup> által a bástyára hivatott, hol ő fensége Károly főherceg<sup>52</sup> tőle a kísérletekről felvilágosítást kívánt. Ezt teljesítvén Mártony a főherceg parancsára az akna felgyújtására jelt adott.

Okvetlenül a jeladás után elsült az akna.

Tompa mennydörgésszerű moraj után füst és porfölleg közt emelkedett garmada,<sup>53</sup> mindig magasabbra emelkedve, míg nagy robajjal a kő és a föld vissza nem hullott a robbanás okozta gödörbe.

Az akna szándékosan úgy lett megtömve, hogy a föld visszaessék a robbanási tölcésérbe, hogy kitudódjék, hogy az nem hajtja-e vissza a félelmetes fojtó légeket az akna tornácába? Az első cél, az akna gyors elsülése, elérve lévén, Mártony őrnagy Ő fenségétől elbocsátatását kérte, amit ő kegyesen megengedett.

Mártony az akna torkolatához sietett, de elképedt, midőn a tornác bejáratánál a tiszteket nem találta, kik az eredményt be nem várva az aknába behatoltak.

Mártony levetette kardját és utánuk sietett a tornácba kiabálva, hogy forduljanak vissza, de nem hatolhatott messze, mert az elaludt gyertyák és a lég fojtó szaga hátrálni kényszeríté.

49 gyütömlő

50 Franz Brzezina von Birkenthal százados.

51 ordonánc: tiszt mellé szolgálatra beosztott katona, küldönc

52 Habsburg-Lotaringiai Károly Lajos főherceg (1771–1847) osztrák főherceg, császári tábornagy, katonai szakíró.

53 rakás, sokaság, nagy halom

A szabadba kiérve alétan rogyott össze. Vízrel ápolva eszmélre tért és borzadva átlátta a szerencsétlenség egész nagyságát.

Most kezdődött a mentés kínos idegrázó művelete.

Orvosért, vízért és fáklyáért küldtek.

Ez alatt egy vállalkozó bátor fiú a legénységből a tornácba behatolt, ez anynyival inkább veszélyes volt, mert magassága alig ért el 5 lábat és csak egy ember haladhatott.

Egyik a másik után siker nélkül visszajött, végre kihozták Brzezina századost, ki – ha jól emlékszem – megmentetett.

De most még nehezebb lett a mentés, mert távolabb feküdtek a szerencsétlenek.

Egy – majd két legény maradt eszméletlenül a tornácban, és újra ezeket kellett kihozni.

Egy utászkarri kadét háromszor kísérelte meg ezen veszélyes utat, és háromszor odaveszett.

Hosszú és izgatott egy éjszaka volt. Végre reggeli 4 órakor kivonszolták az utolsó halottat, Hauser őrnagyot, de a három tisztén kívül 6 vagy 8 bátor katona feküdt halva a földön.

Mártony, ki három jó barátját veszítette el, le volt sújtva, szemei égtek, nem tudott sírni.

Harmadnapra nagy katonai kíséret mellett a temető felé vonult 3 kocsi a tisztekkal és két kocsi a legénység koporsóival, kik áldozatul estek a könnyelmű hitnek, mert Hauser vakon bízott a francia íróban, és be nem várva a gyertyák elalvását, az első[ként] rohant be az akna tornácába.

Ezen gyászos eset, ha jól emlékszem, csütörtökön történt, én vasárnap a mérnöki akadémiáról nagybátyámhoz jöttem. Aki tíz évvel idősebbnek látszott a vészteljes éjszaka izgalma folytán, beteg is volt, mert meghülés következtében súlyos és fájdalmas fülbajban szenvedett.

Mártony ezen balsorsú kísérletétől szerencsétlenül járt tisztek és legénység megmentésénél kifejtett, saját élete veszélyeztetett bátorsága és erélyességéért 1827 évi Dbhó<sup>54</sup> 21[-én] kelt legmagasabb határozat által a legfensőbb elismerés nyilvánított.

Betegsége alatt, melyet ágyon kívül töltött, már előkészítette munkáját „Kísérletek a föld oldalnyomásáról” kidolgozta és azt Ő fensége János főhercegnek benyújtotta. Ez a műről dicsérőleg megnyilatkozott és elrendelte, hogy miután a hadi építkezéseknél nagyon fontos, állami költségen kinyomatassák. A könyv teljes címe: Versuche über den Seitendruck Erde, Wien 1828. K. k. Hof- und Staatsdruckerei

Mártony Károly műve négy szakaszból áll. A szerző az első sorban azt mondja: Damban gyakorlati és Belidor nyilvánosan hamis határozatai már nem kielégítőek, ezt érezték az újabbkori erődítési építészek és az Analízis fejlődésével ezen tárgy is nagy haladást tett. Különösen Colomb francia kapitány 1773, és Francais kapitány és Melzi mérnöki iskola tanára foglalkozott 1820-ban e kérdés

megfejtésén. Ezen kettőnek alapján tétettek a kísérletek 1826-27-ben és a nyert eredmény után módosították a matematikai tételek.

A könyv első szakasza Colomb teóriáját tartalmazza. A második elősorolja az e tárgyban korábban tett kísérleteket ú. m. Gadroytól 1746-ban, Papcini d'Antonytól és Gauthaytól 1784-1785-ben, Rondelettől és Manieltől 1805. és Juliertől 1807, azután áttér az 1826-27. évben által[a] Bécsben a Scot bátyánál eszközölt kísérletekre és az ott nyert eredményre.

A harmadik szakaszban az elmélet megegyezését a teljesített kísérletekkel vizsgálja.

A negyedik a kísérletek gyakorlati alkalmazását tárgyalja és eredményképpen bebizonyítja, hogy a Scot kapunál a jelen alapelvek szerint felépített bástya feleannyi pénzbe és időbe került, mint ha Belidor elmélete szerint épült volna, mely eddig szabályszerűen következett.

A szerencsétlen éjszaka borzalmi, mélyen be voltak vésve Mártony emlékezetébe és nem nyugodott, míg egy készüléket fel nem talált, mely balsorsú alkalmakkor mentésre alkalmas legyen.

A cs. k. udvari hadi tanács mindjárt a baleset után Mártony őrnagyot felszólította, hogy egy mentő készüléket feltaláljon. De ez a furcsa parancsolat által felháborodva, szokott modorában csak azt válaszolta „Alulírt a gyáva eredmény benyomása alatt nem képes valamit feltalálni”

A mérnökkari főhivatal 1830. évben szintén pályázatot hirdetett egy olyan oly készülékre, mely romlott levegőben hosszabb időzést enged és ilyenmő helyekben szerencsétlenül jártak megmentésére alkalmas.

Mártony őrnagy feltalálása akkor [...] volt.

Nagybátyám velem a készülék minden változásait közölte és magyarázgatta. Az alapelvvel hamar tisztában volt, csak egyes részletek hiányoztak, melyek sok fejtörésbe kerültek, noha éppen a legegyszerűbbek voltak.

A készülék öntött vas szelencéből állott, melyben a légköri levegő szivattyúval sűrűsítettett, ezt a mentő, mint egy katonai borjút<sup>55</sup> a hátán viselte. Ezen szelencéből két cső a levegőt egy bőrből készült, két üvegszeggel ellátott álarcba vezette, amely álarc a fej körül a nyakhoz simult és oda lehetőleg légmentesen erősítve volt.

A nehézség abban állott, miképpen [lehet] tudatni a kezelővel, hogy van-e még készleten levegő? Mert ha ezt nem tudja, talán félelemből előbb tér vissza a veszélyeztetett helyiségből, mint kellene.

Néhány hét telt el, és nagybátyám még nem találta el a nyitját. Egy vasárnap, midőn megint az akadémiából hozzá jöttem, „Euréka” szóval fogadott, és ragyogó arccal közölte, hogy az utolsó nehézség egyszerű síppal mellőzve van. Ezen síp a levegőt vezető csöveken alkalmazva, erősebb vagy gyengébb hangja által jelenti, hogy sok vagy kevés lég van-e a szelencében és idejekorán figyelmezteti a kezelőt a visszatérésre.

Mártony őrnagy beadta találmányának rajzát és leírását a mérnök kari főigazgatóságnak és az 1830 évi Octob[er] 11-én tartott vegyes vizsga bizottmány

55 A katonai felszereléshez tartozó, bőrből készült háti táska.

a készüléket egyhangúlag elfogadta és a célnak tökéletesen megfelelőnek elismerte.<sup>56</sup>

A kormány elrendelte, hogy a készülék az árkász osztályoknál és a mérnök kari igazgatóságoknál beszereztesse és ő cs. k. fensége János főherceg írásban elismerését kifejezte.

1839-ben Bécsben [...] utcában keletkezett pincetűz alkalmával volt alkalom ezen készüléket a bécsi tűzoltóknál működésben látni, de megbotránkozottam, hogy ily rövid idő eltelte után, már senki sem tudott ő fensége Károly főhercegnek, ki a tűznél jelen volt, a készülékről felvilágosítást adni.

1875-ben Gmundenben egy bűvár (?) mutatta be magát egy hasonló elvekre fektetett kísérletekkel, mellyel huzamosabb ideig a víz alatt működött.

Mártony őrnagy szerénységére vall, hogy e találmány elsőbbségét soha nem követelte, és szabadalmat nem kért, megelégedett azon öntudattal, hogy a mérnöki karnak, melynek dicsősége szívében feküdt, és az emberiségnek szolgálatokat tett.

1832 évi Augusztus hó 2-án kelte[ze]tt legmagasabb elhatározás folytán Mártony Károly őrnagy alezredessé neveztetett ki, és a felvételi osztályhoz Brixennél rendeltetett.<sup>57</sup> Itt a mostani ferencz erőd környékét vízszintes rétegekben felvette.<sup>58</sup> [...]

Azonkívül Mártony alezredes a Mühlbacki szorosnál erődítési építkezéseket végzett, miért is ismét dicséző elismerést nyert.

1833 évi febr 8-án Scholl tábornagy főfelügyelete alatt igazgatóvá neveztetett ki a ferencz erőd (franzensfeste) erődítési építkezéseknél.<sup>59</sup>

1838 évi Jul 1-én kelt legmagasabb határozat szerint Mártony ezredessé neveztetett ki.

Hogy mily nagy és határos befolyást gyakorolt ezen fontos vár építkezésénél, már abból is kitűnik, hogy Ő Felsége I. Ferenc császár e várnak 1838 évi Augusztus hó 18-án történt felavatásánál neki a Lipót Rend lovagkeresztjét adományozta és ő maga minden további főfelügyelet nélkül 1838 évi Novbr 1-től egészen a vár befejezéséig 1839 évi Mart – midőn az építkezési igazgatóság feloszlattatott – vezette.<sup>60</sup>

Minden utas, ki Tirol és regényes hetei között megfordul, ismeri a ferencz erődöt, melynek gránit kőből faragott falai a szilárdság megtestesítését mutatják.

A vár két erődből áll, melyek közt a vasúti sínek elvonulnak. Az alsó a feljebb fekvő fellegvárral alagúttal van összekötve. A várhoz vezető út és vasút minden

56 A találmányt Trattner Károly „Egy újonnan felfedezett életmentő készülékről, melly által a fojtó levegővel teli üregekbe veszély nélkül bemehetni” című cikkében ismertette a Tudományos Gyűjtemény 1831. évi IV. kötetében.

57 Director der Fortifications Aufnahmes-Abtheilung zu Brixem (Militär-Schematismus des österreichischen Kaiserthumes, 1833. 365. p.)

58 Ebben az időszakban Tóth Ágoston két hetet nagybátyjánál töltött és ekkor ismerkedett meg a domborzat szintvonalas ábrázolási módjával, amelyet 1846-ban Pétervárad és környékének felmérésénél és térkép-szelvényei elkészítésénél alkalmazott.

59 Befestigung-Bau-Director (Erődítvény-Építési igazgató) nächst Brixen, 1835–1836-ban Mühlbach-ban (Militär-Schematismus des österreichischen Kaiserthumes, 1834–1836.)

60 Militär-Schematismus des österreichischen Kaiserthumes, 1839.



fordulatára három-négy ágyú szája tátong és alig lehetséges, hogy ezen a leg-szilárdabb anyagból épült vár, mely szikla alapon nyugszik, rendes ostrom által bevehető lenne. Az egyetlen eszköz a kiéhezés.

De Te Saxa loquantur! Ez az emlékkő, mely Mártony Károly nevét az utó-kornak fenntartani fogja.

1838 évi Május hóban 14 napot töltöttem nagybátyámnál és ott győződtem meg azon őszinte és odaadó ragaszkodásról, mellyel az alája rendelt tiszték irányába viseltettek. Kegyes és szívélyes modora mindenki, kivel érintkezésbe jött, megnyert, észbeli kimagasodása és mély tudománya pedig tiszteletet gerjesztettek.

Mindenki tudta, hogy a pártfoglalásnak ellensége, nem is számított arra senki, hanem buzgósággal iparkodott tisztét hűen teljesíteni. Nagybátyám nem is kért soha semmit saját vagy mások magán ügyében, azon elvből indulván ki, hogyha ő kér, mások viszont követelni fognak.

Szigorú igazságában mindenki bízott és meg volt győződve, hogy szorgalmát és tevékenységét észreveszi és jelentéseiben elismeréssel jutalmazni fogja.

A hanyag és a szemlesi [!] félt tőle, és ha magas szemöldökét még magasabbra emelte és szemeivel villogott, az érdekelt a föld alá süllyedni kívánt.

Többször említette, hogy a nagy mű tökéletes befejezését csak is alattavalói [!] buzgóságának és tevékenységének köszöni.

1839. évi március hóban a bécsi mérnöki főigazgatóságához osztatott be, de már 1839. évi április hó 8-án Ő cs. k. fensége János főherceg által az aknász kar parancsnokává neveztetett ki.

Ő fenség átírata az udvari hadi tanács elnökéhez, Hardegg grófhhoz szóról szóra hangzik „Indítva érzem magam a bécsi mérnök kari főigazgatóságnál alkalmazott Kőszeghi Mártony Károly ezredest, tekintettel széles ismereteire és tapasztalataira az aknászati szakban és egyszersmind teljes bizalmam és különös megelégedésem bizonyítására hosszú és kitűnő szolgálatáért az aknász kar parancsnokává kinevezni!”

Hainburgban az aknászi karnál 1839–1845-ig<sup>61</sup> működött és sokféle kísérleteket tett, melyekről a katonai műszaki osztály jelentése említést tesznek: aknarobbantásokat tett mindennemű földben, gyenge erősen és túlságosan töltött aknákkal és kidolgozta az elméleti tétéleket, melyek szerint az akna töltése kiszámítandó.

Ő volt az első Osztrák országban, ki a franciák által feltalált kő-robbanó (kővető) aknákkal kísérleteket tett.

Ő fensége János főherceg legmagasabb elismerését kifejezte ezen kísérletek iránt.

Hainburg Magyarország határában fekszik és Mártony Károly közelebb jött hazájához, néha Pozsonyba is átrándult – melytől soha el nem idegenedett, többet foglalkozott. A magyar politikát figyelemmel kísérte, és azt mondá „Magyarjaink tudják, hogy mit akarnak, és célt érni fogják.”

61 Militär-Schematismus des österreichischen Kaiserthumes, 1840–1845. A Hainburgi állomáshelyű aknász kar (Mineur-Corps) ezredese és parancsnoka.

1845 évi September hó 19-én Mártony Károly tábornoknak léptetett elő, és Brünnbe költözött, hol az erődítési és parancsnokságot Morva és Szilézia országokban elfoglalta.<sup>62</sup>

1847 évi Martius 23-án halt meg kedves felesége, mellyel 39 évi boldog házasságban élt.

1847. évi December hó 21-én a Magyar Tudományos Akadémia Gyöngyi Sándor, Vállas Antal<sup>63</sup> és Kiss Károly<sup>64</sup> kapitány ajánlatára külföldi tagnak megválasztotta. Nagybátyám levélben értesített ezen megtiszteltetésről és örömét kifejezte a kitüntetésért. Székfoglaló beszédéről is gondoskodott, de ebben a beállt politikai viharok meggátolták és a tudományos akadémiában elmaradott emléke, úgyannyira, hogy neve nem került az akadémiai almanachba és választásának okmányára is csak nagy nehezen tudtam nyomára jönni.<sup>65</sup>

1848 évi Junius 13-án kelt legkegyelmesebb kézirattal Mártony Károly tábornok Pétervárad várparancsnoknak kineveztetett és azon állását elfoglalandó, poggyászát pakolta, és 1848 évi Julius 21-én midőn bőrröndjére lehajolt, szélütés következtében rögtön meghalt.

Ezen hirtelen halál megmentette őt az aradi tábornokok sorsától, vagy huzamosabb várfogságtól, mert hogy megtette volna hazafiúi kötelességét arról kezeskedik szilárd és becsületes jelleme.

Ezen jeles férfi, ki többnemű felfedezést tett, ki kísérletei után nyert eredmények által az államnak nagy [meg]takarításokat tett és a jövőnek biztosított, kő építkezései alatt milliokról rendelkezett, a legegyszerűbb és szerény háztartás és életmód mellett, ebből semmi anyagi hasznot nem húzott és semmi vagyonra nem tett szert, hagyománya csupán azon 6000 frt-ból állott, melyet neje számára 1808-ban biztosítékul letett.

Becsületessége életében is kifogástalannak ismertetett el, de ezen tény önzetlen jellemének legszebb bizonyítéka,

Csodálatos és sajnálatos, hogy neve semmiféle technológiai lexikonban nem fordul elő, osztrák országban elfelejtetett és nálunk, magyar honban csaknem egészen ismeretlen.

Szomorító, hogy nálunk, jeleseink nem becsültetnek kellőleg, miért a külföld is lenéz bennünket.

62 Militär-Schematismus des österreichischen Kaiserthumes, 1846. 394. p. Vezérőrnagy rangban a mérnök kárnál kapott ismételt beosztást, mint Morvaország és Szilézia erődítési kerületi igazgató Brünnben.

63 Vállas Antal (1809–1869) magyar mérnök, matematikus, egyetemi tanár, az MTA tagja.

64 Kiss Károly (1793–1866) katona, költő, író, az MTA tagja.

65 Keőszeghi Mártony Károlyt 1847. december 21-én ajánlották a matematikai osztály külső levelező tagjává. Az ajánlók: Györy Sándor, Vállas Antal, Kiss Károly. (RAL 138/1847.) Az 1847. évi nagygyűlés december 23-i ülésén 18 szavazattal 7 ellenében megválasztották az osztály belső levelező tagjává, azzal a megjegyzéssel, hogy magyarországi születésű lévén, külső tag nem lehet. (Ld. 1847. évi nagygyűlési jegyzőkönyv.) Mártony Károly 1848. január 26-án Brünnben írt levelében megköszönte a tagválasztást, de kötelezettségei miatt nem vállalhatja azt. (RAL 5/1848.) Ezért az 1848. január 31-i kisgyűlésen úgy határoztak, hogy Mártony úr megválasztásának ereje megszűnt, s ez „a nagygyűlésnek bejelenteni elrendeltetett”.

IMPERIAL-ROYAL FIELD MARSHAL KÁROLY MÁRTONY DE KEŐSZEGH -  
BASED ON THE REMINISCENCES OF ROYAL HUNGARIAN COLONEL ÁGOSTON TÓTH

The Hungarian Military History Institute and Museum together with the Geoinformation Service of the HDF paid tribute to Hungarian colonel and cartographer Ágoston Tóth and his work, by organising a temporary exhibition and a scientific conference for the 200th anniversary of the officer's birth.

As a result of the collaboration of several Hungarian public collections, the exhibition *The Polymath Cartographer* presented a nice array of artefacts, documents, books and maps that represented the life, military and scientific carrier of Ágoston Tóth; and through those his multi-talented personality could be presented to scholars and museum visitors, as well.

After retiring from his position as a senior engineer at the Ministry of Public Works and Transportation, and from service in the Royal Hungarian Army in 1873, Ágoston Tóth devoted the last years of his life in Graz to the writing of his reminiscences and to fine arts. His notes and memories helped him write not only his own memoirs but also a biography of his uncle, Imperial-Royal Field Marshal Károly Mártony de Keőszegh. At the same time, he sculpted a bust of his uncle, too. The publication also includes the text of Ágoston Tóth's manuscript.

K.K. GENERALLEUTNANT KÁROLY KEŐSZEGHI MÁRTONY – AUFGRUND DER MEMOIREN DES  
UNGARISCHEN KÖNIGLICHEN OBERSTS ÁGOSTON TÓTH

Zum Anlass des 200-jährigen Jubiläums seiner Geburt ehrten das Ungarische Institut und Museum für Militärgeschichte, sowie der Geoinformatische Dienst mit der Eröffnung einer gemeinsamen Sonderausstellung und einer Wissenschaftskonferenz die Person und das Schaffen des Obersts und Kartographen Ágoston Tóth.

Die Ausstellung mit dem Titel „Der polihistorische Kartograph“, bemüht sich die Vielfältigkeit seiner Person vorzustellen, und Dank der Mitarbeit vieler ungarischen Staatssammlungen wurden die Objekte, Dokumente, Bücher und Landkarten mit Anspruch auf Vollständigkeit aus dem Leben, dem militärischen und wissenschaftlichen Schaffen von Ágoston Tóth zusammengetragen und den interessierten Fachkreisen, sowie den Besuchern präsentiert.

1873 beendete Ágoston Tóth seine Laufbahn als Hauptingenieur im Ministerium für Gemeinnützige Arbeit und Verkehr und in der Königlichen Ungarischen Honvéd-Armee, und verbrachte seine letzten Lebensjahre in Graz, und widmete sich ganz dem Schreiben seiner Memoiren und den bildenden Künsten. Aufgrund seiner Notizen und Erinnerungen brachte er neben seinen Memoiren auch den Lebenslauf seines Onkels, k.k. Generalleutnant Károly Keőszeghi Mártony, zu Papier, und fertigte zugleich seine Büste an. Die Publikation ist die texttreue Wiedergabe des Manuskripts von Ágoston Tóth.

Hermann Róbert



## GÖRGEI FŐHADISZÁLLÁSAI BUDA OSTROMA IDEJÉN

Budapest XII. kerülete 1848–1849. évi történetének kétségkívül legfontosabb epizódja Buda 1849. május 4–21. közötti ostroma. Érdekes azonban, hogy ennek során a vár ostromát irányító Görgei Artúr vezérőrnagy, a magyar hadsereg fővezére, majd rövid idő múlva immáron a Szemere-kormány hadügyminisztere mindhárom főhadiszállása a jelenlegi XII. kerület területén volt található.

A történeti irodalom Buda ostroma kapcsán – érthető módon – sokkal inkább a vár körülvételével, lövetésével, majd kétszeri megrohanásával, azaz a tényleges ostromműveletekkel foglalkozott.<sup>1</sup> Helytörténeti szempontból azonban nem egészen tanulság nélkül való a főhadiszállások helyszínei szempontjából áttekinteni a történeteket – annál is inkább, mert az ostrommal kapcsolatos döntések mégiscsak ezekben az épületekben születtek, s mert az ezekkel kapcsolatos adatok áttekintése révén a szakirodalom néhány korábbi tévedése is kiigazítható.<sup>2</sup>

- 1 Buda ostromát 1853-ban maga Bayer József, a feldunai hadsereg vezérkari főnöke írta meg. *Némedy, Josef [Bayer József]: Die Belagerungen der Festung Ofen in den Jahren 1686 und 1849.* Pest, 1853. 41–145. pp.; a legrészletesebb osztrák feldolgozás *Gustav Vogel* munkája: *Die Verteidigung der Festung Ofen vom 4. bis 21. Mai 1849 durch den k. k. Generalmajor von Hentzi.* Nach hinterlassenen Tagebuchblättern eines Augenzeugen. Wien, 1893. Magyar részről fontos még *Görgey Artúr: Életem és működésem Magyarországon 1848-ban és 1849-ben.* Sajtó alá rendezte (A továbbiakban: S. a. r.) *Katona Tamás.* Budapest, 1988. II. kötet 71–97. pp. Nagyjából ezek és személyes emlékei alapján foglalta össze a vár ostromát *Újbegyi Béla:* Budavár keletkezése és hadtörténelmi múltja. Adaléku a hazai történelemhez. Temesvár, 1892. 137–230. pp. Az ostrom legrészletesebb leírását 1931-ben a főváros által meghirdetett pályázatra készítette el Aggházy Kamil, de ennek szövege 60 évig kéziratban maradt. *Aggházy Kamil:* Budavár bevétele 1849-ben. Budapest Történetének Forrásai. Sajtó alá rendezte, az előszót és a jegyzeteket írta *Hermann Róbert, Czaga Viktória, Kreutzer Andrea, Szoleczky Emese, Tóth Orsolya.* Budapest, 2001. I–II. kötet. (A Buda visszavételére vonatkozó irodalom legteljesebb bibliográfiájával.) Bayer, Vogel s jó néhány más résztvevő munkáit, valamint az ostromra vonatkozó okmányok tekintélyes részét közli *Katona Tamás:* Budavár bevételének emlékezete 1849. Szerk.: *Katona Tamás.* Budapest, 1989. Ez a kötet tartalmazza az addig megjelent irodalom bibliográfiáját is. Ezt egészíti ki több kormánybiztosi irattal *Hermann Róbert:* Kormánybiztosi iratok Buda visszafoglalásának történetéhez. *Hadtörténelmi Közlemények*, 105. évfolyam, 4. szám (1992) 112–143. pp. Az újabb összefoglaló munkák közül ld. még *Nagy Lajos:* Buda három ostroma. Budapest, 1969. 29–47. pp.; *Sugár István:* a budai vár és ostromai. Budapest, 1979. 289–310. pp.; *Spira György:* a pestiek Petőfi és Haynau között. Budapest, 1998. 491–551. pp.; *Hermann Róbert:* Buda bevétele, 1849. május 21. *Budapesti Negyed*, 8. évfolyam 3–4. (29–30.) szám (2000 ősz-tél) 93–143. pp.
- 2 A szakirodalomban *Aggházy:* i. m. I. 218–219., 245. és 376. p. foglalkozott e helyszínekkel. Legújabbban ld. *Katona Tamás–Ráday Mihály:* Az 1848/1849-es forradalom és szabadságharc emlékhelyei. I. Események és helyszínek. Szerk.: *Csorba László.* Budapest, 2013. 119–121. pp.

A Remetéhez címzett fogadó (Gasthaus zum Einsiedler) – Városmajor utca 68. (?)

Görgei csapatai 1849. április 30-án kezdték meg a felvonulást a budai vár ellen. A fővezér május 3-án Bajnán adta ki a részletes diszpozíciót a vár másnapi körülvételeire és az esetleges megrohanás, illetve lövetés előkészületeire. Ebben a diszpozícióban olvashatjuk a következőket is: „*A főhadiszállás Buda körülzárása alatt a Városmajornál, a „Remetéhez” címzett korcsmában lesz, ahová minden fontos jelentés is küldendő.*”<sup>3</sup>

Nem tudjuk, hogy mi indokolta ennek a helynek a kiválasztását. Noha Budának ez a része kevéssé volt beépítve, s a korabeli térképeken, metszeteken és festményeken jól látható, hogy a város e része nagyobbrészt zöldterület volt, amelyet csak itt-ott szakított meg egy-egy épület, a Városmajorból a fák miatt nemigen lehetett belátni a várat – a fogadó azonban a várágyúk, különösen a Nándor-bástyán lévő lövegek hatókörében feküdt.<sup>4</sup>

A Buda alá felvonuló magyar sereg északi részén a Kmety-hadosztály állt a Vizivárosban, nagyjából a mai Margit-híd vonalában. Ehhez csatlakozott a Kálvária-hegy és a Kis-Svábhegy közötti szakaszon Knezic Károly tábornok III. hadteste. A Kis-Svábhegy és a Kis-Gellérthegy között Nagysándor József tábornok I. hadteste foglalt állást, a Kis-Gellérthegy és a Duna közötti szakaszt Aulich Lajos II. hadteste tartotta megszállva. A záróerők – a II. hadtesthez tartozó Szekulits-hadosztály kivételével – a Duna jobb partján foglaltak állást. A magyarok megkezdték a táborterületek telepítését a környező magaslatokra, a Gellérthegyre, a Nyárs- (Nap-)hegyre, a Kis-Svábhegyre és a Kálvária-hegyre. A legközelebb, 6–700 méternyi távolsága a Nyárs-hegyi üteg állt a várfalaktól.

Görgei május 4-én egy hadifogoly tiszt, Adalbert Stefan vértess főhadnagy útján megadásra szólította fel Hentzit, s becsületes hadifogságot kínált cserébe. Levelében csípős megjegyzéseket tett „az úgynevezett budai várra”, amelynek védelme igazi donquijote-i feladat. Egyben közölte, hogy Pest felől nem fogja ostromolni a várat, s hozzátette: ha Hentzi ennek ellenére lövetné Pestet vagy szétrombolná a Lánchidat, a vár bevétele után az őrség nem számíthat kegyelemre. Hentzi hasonlóan csípős stílusban közölte, hogy Buda 1849 januárjában, Görgei gyors elvonulása idején még tényleg nem volt erősség, de azóta azzá alakították át, „melynek szerencséje lesz Önnek a leghatározottabban ellenállni.” Felszólította Görgeit, hogy hagyjon fel a vár lövetésével, mert kénytelen lesz Pestet hatalmas agyútűzzel támadni.<sup>5</sup>

Ezzel nagyjából egy időben az Újlak felől előnyomuló Kmety-hadosztály támadást indított a vár vízellátását biztosító, a Duna partján álló vízmű védelmére

3 Magyar fordításban közli *Aggbázy*: i. m. I. 154–158. pp., német eredetiben uo. II. 89–92. pp.

4 Csak egyet lehet érteni *Aggbázy*: i. m. I. 376. p. megállapításaival: „...a Városmajor-utca akkori földszintes házai felett is, a Nándor-laktanyán és a Bástya-sétány házain kívül, onnan [ti. A Remete-fogadóból – H. R.] mi sem volt látható. Ennek a helynek ilyen szempontból való alkalmatlanságát csak az ellensúlyozhatta, ha „A Remeté”-től a Kis-Svábhegy tetejére állított volna fel állandó megfigyelőt, az ott működő tüzerület mellé. A következmények különben is megmutatták, hogy ez a hely rosszul volt megválasztva, mert hiszen 2 nap múlva el kellett hagyni.”

5 Némethil és magyar fordításban közli *Újhegyi*: i. m. 166–171. pp.; magyar fordításban ld. *Katona*: i. m. 61–64. pp.



*A Városmajor és a Svábhegy, ahogy a budai bástyából 1849-ben látszott. Rudolf Alt acélmetszete*

kiépített cölöpsánc ellen. A támadás azonban többszöri próbálkozás után is sikertelen maradt, ezért Görgei futár útján küldött utasítással leállította azt. A támadás egyébként aligha járhatott volna tartós eredménnyel, hiszen még ha a honvédek el is foglalják a vízvédművet, a várágyúk hatókörén belül aligha tudták volna azt megtartani.

Görgei este negyed 8-kor a Remete-fogadóból küldött utasítást Aulich Lajos vezérőrnagynak, a I. hadtest parancsnokának, hogy hadtestének tizenkétfontos (azaz legnagyobb űrméretű és hatótávolságú) ütegét azonnal küldje a Gellérthegyre, ahonnan az az I. hadtest két tizenkétfontos lövegével együtt az úgynevezett Nádor-kaput és a várat fogja lövetni. Május 5-én hajnalban pedig egy gyalogzászlóaljat kellett ugyanoda küldenie, hogy az az I. hadtest ottlévő zászlóalját felváltsa. Egyben utasította, hogy hadteste maradékát május 5-én Albertfalva (Sachsenfeld) és a Gellérthegy között, a Wodianer-féle sörfőzdénél állítsa fel.<sup>6</sup> Szintén ezen a napon írt Guyon Richárd vezérőrnagynak, a komáromi erőd parancsnokának, hogy küldjön tizenkétfontos ágyúlöszert és gránátokat Buda alá.<sup>7</sup>

Ugyanezen a napon érkezett meg a vezérkar szekérvonata is a vár alá. Az ezt vezető Lefter László százados tartott ugyan a várágyúk tüzétől, de miután Görgei

6 Saját kezű fogalmazvány. Magyar Tudományos Akadémia Könyvtára, Kézirattár. Ms. 6222/110.

7 Ld. erre Guyon 1849. május 7-én kelt válaszlevelét, magyar fordításban közli *Katona*: i. m. 438. p.

szigorú parancsot küldött neki arról, hogy azonnal jöjjön a főhadiszállásra, kénytelen-kelletlen engedelmeskedett. Így szekérével vágatva tette meg az utat a Remete-fogadóig, amivel felhívta magára a várórség figyelmét. Egy közelben lecsapódó gránát hatására elájult, s csak a fogadóban tért magához. Görgei egy nagy karosszékbe ültette, azonban szobájába csakhamar becsapott egy ágyúgolyó, amittől a derék százados ismét rosszul lett.<sup>8</sup>

1849. május 5-éről Görgei egyetlen utasítása vagy levele sem ismert eredetiben. Bayer József ezredes, a hadsereg vezérkari főnöke emlékirata szerint aznap haditanácsot tartottak a főhadiszálláson, amelyen – heves viták után – a következő határozatok születtek:

1. Felhagynak a vízvédmű elleni támadásokkal.
2. Folyamatosan lövetik a várat.
3. Állandó éjszakai látszattámadásokkal nyugtalanítják az őrséget, hogy az ne tudja kipihenni magát.
4. A Naphegyen megkezdik egy réstörő üteg építését.<sup>9</sup>

Miután nyilvánvalóvá vált, hogy a vár nem fogja magát egykönnyen megadni, s rendszeres ostrommunkálatokra lesz szükség, Görgei aznap írt Guyon vezérőrnagynak, hogy Komáromból küldjön ostromlövegeket és utászokat Buda alá.<sup>10</sup> Ugyanezen a napon a Friedrich gőzöst szintén Komáromba küldette ágyúlőszerért.<sup>11</sup>

Szintén ezen a napon kapta meg Kossuth egy – szövegszerűen ismeretlen – levelét. Ennek dátumát nem ismerjük, de május 2-án vagy 3-án keletkezhetett. Tartalma három forrásból rekonstruálható. Ludvig János május 5-én elkezdett, s 6-án befejezett, Kossuthnak szóló jelentésében számolt be arról, hogy röviddel azelőtt érkezett a futár Kossuth Görgeinek szóló kétíves levelével. A tábornok a levélnek csak az első pontját olvasta el, majd „szokatlan tűzbe jött”, s a következőket mondta: „*Megint nem érdemlett szemrehányások, s ha a dolog úgy is volna, késő tanács.*” Ezután átadta a levelet Ludvighnak, s kérte, hogy ő feleljen a levélre, és kérje Kossuthot, „*mentenél fel öt szemrehányásuktól, mivel ezeket igen fájdalmasan veszi, s azt kéntelen gondolni, hogy benne tökéletesen nem bízol.*”

A levél további részében arról ír, azt, hogy „*a vár egykönnyen be nem fog vétetni, elfogott levelekből is lehetett gyanítani, de úgy látszik, ily ellenállásra Görgei sem vala elkészülve. (...) Buda ostroma megmutatja, hogy Aulichnak a vár kapui úgy nem nyíltak volna meg, mint most sem nyílnak, sőt hogy Görgeinek a vár bevételeire nagyobb erőt kellett vala kifejteni, mert falak megül az osztrák ügyesen manővróznak. Azonban úgy hiszem, hogy a szemrehányásként hangzó észrevételedem leginkább azért felindult, mivel ezt Aulichnak is megírtad, s feleletét mintegy vádul felhozád. Ezt ő nem említé, hanem gondolom, hogy így van.*”<sup>12</sup>

8 [Thán Sándor:] Följegyzések a magyar szabadságharczból. Egy tábornoki honvédtisztól. *Vasárnapi Ujság*, 1898. 55.

9 *Katona*: i. m. 76–81. pp.

10 Ld. erre Guyon 1849. május 7-én kelt válaszlevelét, magyar fordításban közli *Katona*: i. m. 438. p.

11 Ld. erre a hadsereg hadműveleti naplójának aznap bejegyzését, közli *Aggbázy*: i. m. II. 47. p.

12 *Katona*: i. m. 429–431. pp.



*Emléktábla-avatás a Remete-fogadó helyén épült kórházépületen 1927-ben*

A levél tartalmáról Ludvig emlékiratában is megemlékezett: „Mikor Budára levonultunk, Kossuth levele már Buda előtt talált. Görgei tartalmát előérezvén, nekem adta át, hogy olvassam el, és aztán mondjam meg neki röviden tartalmát, mert neki nincs arra ideje, hogy oly hosszú leveleket olvasson, Kossuth szerencsétlen dolognak tartá, hogy a sereget Buda ellen vezeti, elég lett volna azt Aulichbal cernírozni. Mikor e kárhuzható levél folytán kérdém, hogy mit mond reá, felelete az volt, hogy ő egy csapással két legyet akart agyonütni, Jellačićot elfogni, és Budát bevenni, de Jellačić korán elillant, és miután Buda előtt áll, vissza nem mehet.”<sup>13</sup>

Görgei május 6-án válaszolt Kossuth említett levelére. Ebben a következőket írta: „Amint a mai napon írt jelentéséből kiviláglik, mindazon hírek, melyek a Budavárban hátramaradt ellenség gyávaságát, elcsüggedését az ily nyomorult állapot következtében kibírsztelték – nem valósultak. Nem valósulhatott tehát tisztelt Kormányzóelnök úrnak azon reménye sem, miszerint Aulich tábornok seregének egy kisebb részével Buda várát már régen elfoglalhatta volna.”<sup>14</sup>

E forrásokból úgy tűnik, hogy Kossuth arra hivatkozhatott, miszerint elég lett volna Aulich II. hadtestével körülfárni a budai várat, s az csakhamar

13 Ludvig János: Jegyzetek 1848–49-ről. In: Szószék és csatatér. Politikusi visszaemlékezések és naplók 1848–49-ből. S. a. r. Hermann Róbert. Budapest, 2000. 403. p.

14 Katona: i. m. 435. p.





*Avató beszédet mond Aggházy Kamil tanácsnok*

megadta volna magát; a fősergeknek pedig Bécs ellen kellett volna nyomulnia.<sup>15</sup> Mindenesetre a levél nem tett jót a kormányzóelnök és a fővezér viszonyának.

Ami a helyszínt illeti, 1927-ben emléktáblát avattak a Remete-fogadó helyén épült kórházépületen. Ennek szövege így szólt:

*„1911-ig e helyen állott a Remetéhez címzett vendéglő, mely 1849. május 4-én reggeltől a Budavárát ostromló honvédsereg főbadiszállása volt.*

*Görgey Artúr fővezér délben innen szólította fel megadásra a vár védőseregét és innen rendelte el az ostrom megkezdését. A Nándor-bástyáról beirányított ágyútűz miatt pedig máj. 6-án reggel innen költözött át a Zugligeti út 12. sz. alatt volt Laszlovszky majorba.*

*Allította a Hadimúzeum kezdesére [sic!] a János kórház igazgatósága.”*

Az emléktábla ma már nem található meg az épületen; ideje lenne újra felállítani.

#### A Laszlovszky-major (Szarvas Gábor utca 58–60.)

1849. május 6-án a IV. rondelláról heves ágyútűz zúdult a Remete-fogadóra és környékére. Bayer visszaemlékezései szerint a várórség ekkor értesült arról, hogy a magyar főhadiszállás ebben az épületben van. Valójában ezt május 4-én

<sup>15</sup> Ezt valószínűsíti Kossuth egy 1881-es visszaemlékezése a Görgeinek adott utasításról, közli *Kossuth Lajos: Irataim az emigrációból. II. kötet*, Budapest, 1881. 278. p. és Kossuth vidini levele; közli *Kossuth Lajos: Írások és beszédek 1848-1849-ből. S. a. r. Katona Tamás*. Budapest, 1987. 510–511. pp.



*Emléktábla-avatás a Laszlovszky-majorban 1927-ben*

már a hadikövetként a várba küldött Steffan főhadnagytól megtudhatták, mindenestre, a vár védelmét osztrák szempontból összefoglaló Gustav Vogel visszaemlékezése csupán nyugtazza a magyar főhadiszállás áttételét, de nem a vár-ágyúk működésének tulajdonítja azt.<sup>16</sup> Miután „a gránátok oda beköszöngettek”, a főhadiszállás már elhatározott áttelepítését meggyorsították, s dél körül áttették azt a Laszlovszky-majorba.<sup>17</sup>

Hogy miért ezt a helyszínt választották, nem tudni, a Remete-fogadó legalább közel volt a várhoz, még ha be is lehetett lőni. A Laszlovszky-major viszont – a környék kedvelt kirándulóhelye<sup>18</sup> – messze is volt, s látni sem lehetett onnan semmit, ugyanis a major maga a környékbeli magaslatok takarásában fekszik.<sup>19</sup> Aggházy Kamil hívta fel a figyelmet arra, hogy Görgei és öccse, István az előző

16 *Katona*: i. m. 89. és 215. p.

17 Ld. erre Ludvígh János kormánybiztos 1849. május 5-6-i jelentését Kossuth Lajoshoz, közli *Katona*: i. m. 429–434. pp.; ld. még *Clauser Mibály*: Egykorú kézirat Budavár 1849. évi visszafoglalásáról. *Magyar Katonai Szemle*, 1938. II. kötet. 219. p.; *Thán*: i. m. 1898. 55. p.

18 „Az anynyi kellem élvét adó budai begyek kulcsául az úgynevezett Laszlovszky-féle telek tekintetből, mintbogy a nyárszakban ezrenkint is kitóduló városi népség ezen telken át folytatja tovább zarándokoskodását...” *Palugyay Imre*: Buda-Pest szabad királyi városok leírása, Pest, 1852. 151–152. pp.; v. ö. *Rupp Jakab*: Buda-Pest és környékének helyrajzi története. Pest, 1868. 128. p.

19 „Csodálatos módon akkor [május 6-án – H. R.] egy még rosszabb helyre esett a választás, a Zugligeti-úti Laszlovszky-majorra, ahonnan ugyancsak, sőt az irány és távolság folytán még rosszabb volt a várra való rálátás. S ezt még a Kísváhbegyennél is rosszabbul pótolhatta a fölötte emelkedő Hunyad-oromról való megfigyelés.” *Aggházy*: i. m. I. 376–377. pp.



ZUGLIGETI TÁJ  
Budán.



PARTHIE IM AUWINKEL  
in Ofen.

*Zugligeti táj 1849-ben. Rudolf Alt acélmetszete*

évben pünkösdkor a szombatról vasárnapra virradó éjjelt a Laszlovszky-major feletti Remete-szikla (Hunyadi-orom) tövében töltötte; elképzelhető, hogy a fővezér onnan emlékezett a helyszínre.<sup>20</sup>

A helyszínen a Hadimúzeum kezdeményezésére a Virányos-Kútvölgyi Gazdasági és Kulturális Egyesület 1927. október 16-án emléktáblát állíttatott. Eszerint a főhadiszállás május 6–10. között volt a Laszlovszky-majorban, ez azonban tévedés: ténylegesen május 9-én történt meg a főhadiszállás áttétele a Svábhegyen lévő Óra-villába.

Görgei itteni tartózkodása már jobban dokumentálható. 1849. május 6-án három levelet is írt innen Kossuthhoz. Az elsőben az ostrommunkálatokról, illetve a Győr környéki és csallóközi hadműveletekről számolt be. A második – már idézett levélben – a vár bevételére tett előkészületekről, az ostrom kilátásairól tájékoztatta Kossuthot, s ehhez mellékelve küldte meg Hentzivel folytatott levélváltásának másolatát. A harmadik levélben Beniczky Lajos őrnagy csapának a Dembiński altábornagy vezette északi hadseregbe történő betagozása

<sup>20</sup> *Aggbázy*: i. m. I. 168–169. pp. Az éjszakát és a másnapot részletesen leírja *Görgey István*: *Görgei Arthur ifjúsága és fejlődése a forradalomig*. Budapest, 1916. 352–355. pp. – Újabb kiadását ld. *Görgey István*: 1848 júniusától novemberéig. – Okmánytár. S. a. r. *Katona Tamás*. Budapest, 1980. 29–33. pp.

ellen tiltakozott.<sup>21</sup> Május 7-én és 8-án szintén innen küldött három kinevezési előterjesztést Kossuthhoz.<sup>22</sup>

Görgei május 6-án innen választott Klapka György vezérőrnagy, helyettes hadügyminiszter három, 1849. május 2-án és 3-án kelt, a Buda elleni hadművelettel kapcsolatos levelére. A három levél közül Klapka az elsőben hezitált, a másodikban határozottan ellenezte a rendszeres ostromot, a harmadikban pedig – áttételesen – helyeselni látszott azt.<sup>23</sup> Görgei május 6-án tudatta Klapkával, hogy ez egyszer nem oszthatja az ostrom feladására vonatkozó véleményét, mert „*ezt a tényt az egész világ olybá venné, mint ha vele saját gyöngeségünket nyíltan bevallanók, és mert az ellenség még mindig úgyszólván keblünkön tartja lábát, mi későbbi műveleteinkben kiszámíthatatlan akadályt képezne. Eltökélt szándékom tehát az ostrommunkálatokat a lehető legnagyobb erővel megkezdeni.*”<sup>24</sup>

Ugyanezen a napon hadműveleti napló tanúsága szerint Görgei leállította a vár lövetését, s helyette a vár szoros körülzárását és az ostrommunkálatok előkészítését rendelte el. Szintén ezen a napon ment újabb utasítás Guyonnak Komáromba arról, hogy négy hatvanfontos mozsarat és 400 töltött bombát küldjön a Buda alatti táborba a szükséges kiszolgáló személyzettel.<sup>25</sup>

Ezeket kívül összesen kilenc, Görgei által írott vagy aláírt utasítást, napiparancsot, hátíratot ismerünk május 7–8-ról. Május 7-én ment két utasítás Kmetty György ezredeshez,<sup>26</sup> egy Josef Bürger utászkarri főhadnagyhoz,<sup>27</sup> egy átírat Mészáros Lázár ideiglenes hadügyminiszterhez.<sup>28</sup> Ugyanezen a napon látta el helyeslő hátírral Vécsey Károly vezérőrnagy, az V. hadtest parancsnokának kitüntetési előterjesztését,<sup>29</sup> s nevezte ki őrnaggyá Timon Zsigmond századost.<sup>30</sup>

Ugyanezen a napon megjött a Friedrich-gőzös 5 löveggel Komáromból. Görgei ezen a napon rendelte el az ütegépítéshez szükséges homokzsákok beszerzését is.<sup>31</sup>

Május 8-án Görgei a Laszlovszky-majorban adott ki egy, többnyire előléptetésekről szóló napiparancsot,<sup>32</sup> valamint egy körrendeletet a hadtestparancsnokokhoz az önkényes rekvirálások ellen, ez utóbbit magyarul és németül egyszerre.<sup>33</sup> Ugyanezen a napon itt látta el hátírral Mészáros Lázár ideigle-

21 Mindháromat közli Kossuth Lajos és Görgei Artúr levelezése, 1848–1849. S. a. r. *Hermann Róbert*. Budapest, 2001. 341–344. pp.

22 Mindháromat közli *Hermann*: 2001. i. m. 344–345. és 349–350. pp.

23 Mindháromat magyar fordításban közli *Katona*: i. m. 418–422. pp.

24 Magyar fordításban közli *Klapka György*: Emlékeimből. S. a. r. *Katona Tamás*. Budapest, 1986. 134. p.; *Katona*: i. m. 437. p.

25 *Aggházy*: i. m. II. 47–48. pp.

26 Hadtörténelmi Levéltár, Az 1848–49 évi forradalom és szabadságharc iratai (továbbiakban HL 1848–49) 26/247., 26/248., az elsőt közli *Aggházy*: i. m. II. 115. p.

27 HL 1848–49. 26/211.

28 Magyar Nemzeti Levéltár, Országos Levéltár H 75. Hadügyminisztérium. Általános iratok (továbbiakban MNL OL HM Ált.) 1849:13686.

29 MNL OL HM Ált. 1849:7937.

30 MNL OL HM Ált. 1849:21370.

31 *Aggházy*: i. m. II. 48. p.

32 HL 1848–49. 26/291., közli *Aggházy*: i. m. II. 119–120. pp.

33 HL 1848–49. 26/411., 20/470.

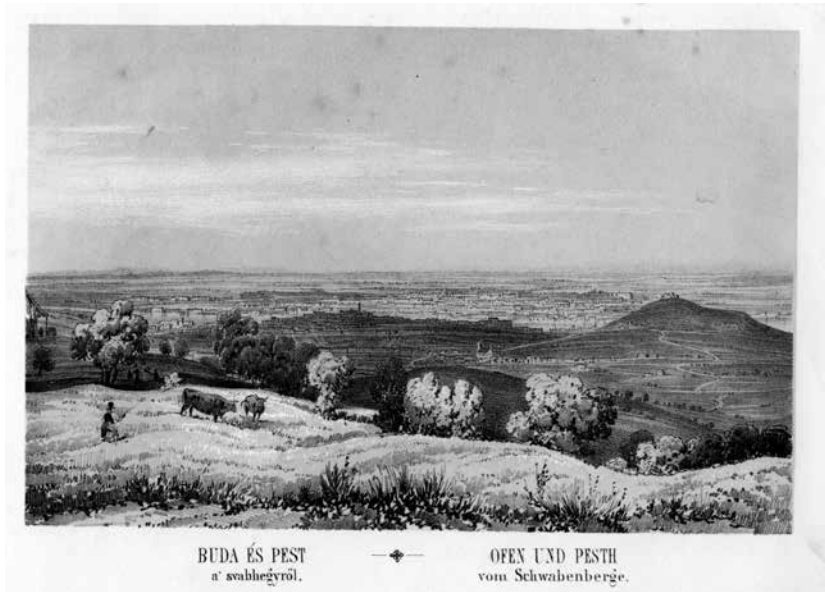

*Buda és Pest, ahogy a Svábhegyről látszott 1849-ben. Rudolf Alt acélmetszete*

nes hadügyminiszter egy átíratát.<sup>34</sup> Molnár Ferdinánd alezredes, karszegéd hátratozta Görgei utasítására a hadügyminisztérium egyik átíratát egy kilépett tiszttel kapcsolatban.<sup>35</sup>

#### Az Óra-villa (Diana utca 24/e)

Május 9-én a főhadiszállást „az ostromzár jobb áttekinthetősége végett” áttették Heidrich Ferenc csokoládégyáros budai polgár nyári lakába, a Svábhegyen található Óra-villába.<sup>36</sup> Ezt Molnár Ferdinánd alezredes, karszegéd körrendeletben közölte a hadtest- és hadosztályparancsnokokkal.<sup>37</sup> A szemtanúi

34 MOL HM Ált. 1849:15749.

35 Menyhárt Antal – 2. gyalogezred parancsnoksága, Debrecen, 1849. ápr. 27. No. 11192/A/s. MNL OL H 115. Görgei Artúr iratai 2. doboz.

36 „Május 4-től 9-éig tartott, míg végre a fővezérlet rájött arra, ami első pillanattól kezdve, mint legjobb kínálkozott, tudniillik a harmadik főhadiszállás hely, az Óra-villa. Akkor, amikor a hadvezér még úgyszólván saját szemével tekintette át a harc színhelyét s intézkedéseit a harc színhelyén még nem térkép alapján, hanem a látott terep stb. elbírálása után adta ki, talány marad az, hogy a főhadiszállás helyét ki és miért nem tudta a kellő időben és kellő helyen kiválasztani. Még az is érthetőbb lett volna, ha a főhadiszállás a vártól északra fekvő Rókus-begyen stb. helyezkedik el, abnonnan a vár északi arcvonala s a Víziváros, – vagy pedig a Rózsadombon, abnonnan a Víziváros s így a Kmety-hadosztály barcterepe volt jobban áttekinthető.” Aggbázy: i. m. I. 377. p.

37 „Das Hauptquartier wurde heute auf dem Schwabenberg in das Haus des Chokoladenmachers bei der Uhr verlegt, vor demselben wehet die große Trikolore.” HL 1848–49. 26/380.

beszámoló szerint „*e lak a hegynek délkeleti oldalában oly ponton fekszik, honnan a várat s a szomszéd hegyeket egy pillanat alatt átnézni; e célra kétségkívül a legalkalmasabb hely. E nyári lak számos szobával bíró, csinos épület; kövel kirakott előtornáca a törzstisztségnek volt tanyája; az itt felállított távcsövek biven közelíték az érdekelt pontokat.*”<sup>38</sup>

Görgei a tornácon felállította a gellérthegyi csillagvizsgálóból odahozott három távcsövet, ezenkívül egy nagy bádóg „hangcsövet” készítettett, amelyen keresztül Thot Antal táborkari százados „öblös hangján” közvetítették a parancsot a Kis-Svábhegyen lévő 1. tizenkétfontos üteg parancsnokához, Barla századoshoz.<sup>39</sup> Amikor a távcsövön keresztül észlelték, hogy Hentzi várparancsnok szemleutat tesz a bástyákon, azonnal ment a tűzparancs az ütegeknek. Ennek következtében Hentzi „*kénytelen volt kíséretével együtt Görgeinek s a magyar ütegeknek bókolni, azaz: a gabonával tömött zsákokkal védett bástyafalak mögé bukdácsolni, amit aztán nagyon unalmasnak, bosszantónak találhatott, mert körútját később lovon, csak úgy kutyafuttában tette meg. De még így is megesett, hogy gyakran le kellett szállania lováról, vagy pedig kényszerítve volt kíséretével együtt a mellékutcákban menedéket keresni a jól irányzott ágyúgolyók elől.*”<sup>40</sup>

Május 9-éről ismert Görgei két, a Svábhegyről írott rendelete, az egyik egy nyílt rendelet,<sup>41</sup> a másik egy sajátkezű levél Nagysándor József vezérőrnagyhoz, az I. hadtest parancsnokához. Nagysándor ugyanis döntő rohamot javasolt, de ezt Görgei azzal utasította el, hogy egy hiábavaló támadás felér egy vesztett csatával, s az ellenség feltételezhető elszántsága mellett a jó eredmény mindenestre problematikus. „*A bátrakat lelővik, a gyávák elfutnak, aztán az erőd bevehetlenségét hirdetik.*”<sup>42</sup> A harmadik, Bürger utászari főhadnagyhoz írott aznapi utasításon a Svábhegy megjelölés nem szerepel, de a hadműveleti napló bejegyzése alapján valószínűsíthető, hogy ez is itt kelt.<sup>43</sup>

Az elkövetkező napok iratanyaga olyan gazdag, hogy pusztá ismertetése szétfeszítené e közlemény kereteit. Ezért a továbbiakban inkább azokat a jelentéseket és visszaemlékezéseket ismertetem, amelyek a főhadiszállás „mindennapi” életéről, illetve az ott megfordult jelentősebb személyiségekről tájékoztatnak.

Görgei mellett valószínűleg az Óra-villában lakott Ludvigh János, a főserег teljhatalmú országos biztos. Ludvightól tucatnyi jelentés maradt fenn ezekből a napokból Kossuthhoz. Ezekben tájékoztatta Kossuthot az ostrom menetéről,

38 *Ludasi Mór–Szilágyi Sándor*: Pest ágyúztatása és Buda megostromlása. Az 1849. április 24-től május 22-ig terjedő napok története. In: *Katona*: i. m. 364. p.

39 Thán Sándor Tóth vezérkari és Barta tüzérszázadost említi, azonban Barta nevű tüzérszázados nem szolgált a feldunai hadseregben. Az illető Bartát a Kis-Svábhegyen álló tarackos üteg parancsnokának teszi meg, a Kis-Svábhegyen azonban az 1. tizenkétfontos üteg állt, melynek Barla Károly volt a parancsnoka. Az üteg egyik irányzójának visszaemlékezése szerint a döntő roham hajnalán is a hangcsövön keresztül kapták a parancsot Psotta Mór alezredestől, a hadsereg tüzérparancsnokától. *Butyky József*: Az 1848/9-iki első 12 fontos hónapüteg történetéből. *Vasárnapi Ujság*, 30. (1883) 549. p.

40 *Thán*: i. m. 39. p.

41 MNL OL H 31. Közmunka és közlekedésügyi minisztérium. Elnöki iratok. 1849:182.

42 Eredeti tisztázat. Az utóirat sk. Österreichische Nationalbibliothek. Handschriftensammlung. Series Nova. 358. II. kötet No. 234.

43 HL 1848–49. 26/446. V. ö. *Aggházy*: i. m. II. 48. p.

illetve a Komárom és Győr környéki hírekről.<sup>44</sup> Vukovics emlékirata szerint Ludvigh „azon eszmében élt, hogy Kossuth és Görgei közt a kapcsot ő tartja fenn. Az összevonuló felleget ő szélesztette el már többször, mondá ő. Görgeire befolyást bírní vélt, ez azonban benne csak régi szepesi ismerősét ismerte. Komoly viszony nem létezett közöttük.”<sup>45</sup>

1849. május 12-én (emlékirata szerint május 5-én) érkezett meg hosszú betegszabadságáról Máriássy János ezredes, az I. hadtest hadosztályparancsnoka, Görgei unokatestvére.<sup>46</sup> „Görgeit a Svábbegy alján, egy villában találtam törzskarával együtt” – írja emlékiratában. A nap nagy részét a főhadiszálláson töltötte. Görgeit rosszkedvűnek és levertnek találta részint azért, mert felismerte, hogy a komáromi csata után tovább kellett volna üldöznie a megvert ellenséget; részint azért, mert komolyabb előkészületek nélkül fogott Buda bevételéhez; részint pedig az orosz intervencióról érkező hírek miatt. Máriássy szerint Görgei ez utóbbi miatt már ekkor elveszítettnek látta volna a szabadságharc ügyét. Máriássy később is többször felkereste a tábornokot, aki leplezetlenül bírálta Kossuthot a függetlenség és a trónfosztás kimondása, illetve Buda ostromának elrendelése miatt. A dolog végül odáig ment, hogy Máriássy egyenesen felajánlotta Görgeinek, hogy Debrecenbe megy hadosztályával „a szájbősök szétkergetése végett”, de Görgei lehűtötte a forrófejű ezredést.<sup>47</sup>

1849. május 14-én Klapka György vezérőrnagy is felkereste Görgeit az Óravillában. Nagysándor József vezérőrnagy, az I. hadtest parancsnoka ugyanis május 11-én levélben javasolta Vukovics Sebő igazságügyi miniszternek, a hadsereg volt teljhatalmú országos biztosának, hogy a kormány mielőbb küldjön „egy személyes tekintéllyel bíró – teljhatalommal ellátott biztos[*t*], lehetőleg Klapkát, aki erre mind igen bebizonyított jó érzelme – mind személyes tekintélye – mind katonai értelme következtében – kétségkívül legalkalmasabb lészen”, hogy az legelőször vele, Nagysándorral értekezék, s „az elkerülhetetlenül és rögtön!!! megteendőknben fővezérünknek kezére járhatson.” Kérte Vukovicsot, hogy a levél tartalmát a legnagyobb titokban közölje Kossuthal is, s a közlést tartsa maga is titokban, mert „másként sikert nem várhatunk.”<sup>48</sup> Állítólag Kossuthnak is írt, s e levelében Görgeit vádolta azért, hogy az ostromműveletek túl lassan haladnak.<sup>49</sup>

Május 13-án Kossuth – Batthyány Kázmér külügyminiszter ellenjegyzése mellett – a Buda alatti táborba küldte Klapkát „a hadügyminisztérium körébe tartozó némely lényeges kérdések iránt Görgei tábornok s fővezér és miniszter úrral értekezés végett”. A felhatalmazás szerint miután elképzelhető, hogy útközben

44 Közli őket Katona: i. m. passim és Hermann Róbert: Kossuth és Görgei között – Ludvigh János kormánybiztosi jelentései 1849-ből. *Századok*, 140. évfolyam, 3. szám. (2006)

45 Vukovics Sebő visszaemlékezései 1849-re. S. a. r. *Katona Tamás*. Budapest, 1982. 36. p.

46 Az I. hadtest irataiban először május 12-én fordul elő Máriássy neve. HL 1848–49. 27/231. Máriássy azt állítja, hogy a Kazinczy által vezényelt hadosztályt vette át, márpedig Kazinczy csak május 16-án kapta meg Görgeitől a megbízást, hogy vegye át a csallóközi csapatok parancsnokságát.

47 *Máriássy János*: Visszaemlékezések az 1848–49. évi szabadságharc alatt végzett szolgálataimra. S. a. r. *Sugár István*. – Máriássy János olmtúzi visszaemlékezései az 1849 nyári harcokra. S. a. r. *Hermann Róbert*. Budapest, 1999. 121–124. pp.

48 Nagysándor – Vukovics, Buda, 1849. május 11. Közli *Katona*: i. m. 450–451. pp.

49 *Memoiren von Georg Klapka April bis Oktober 1849*. Leipzig, 1850. 31. p.; *Klapka*: i. m. 143. p.

olyan teendők adódhatnak, amelyek iránt a haza érdekében teljes hadügyminiszteri hatósággal kell intézkednie, Klapkát „*bazafiasságába s belátásába helyezett teljes bizalommal*” tervezett útja idejére olyan „*teljes hatalommal*” ruházzák fel, „*hogy mint a hadügyminiszteri teendőkkel s hatósággal helyettesileg egész mértékben megbízott*”, mindazt „*az elkerülhetetlen szükséghez képest megtehesse, rendelkezze s intézhesse*”, amihez különben Kossuth előzetes beleegyezésére lenne szükség.<sup>50</sup> A felhatalmazás szövege olyan teljhatalommal ruházta fel Klapkát, amibe – ha szó szerint vesszük – belefért akár a tényleges hadügyminiszter és fővezér leváltása is. Annyi bizonyos, hogy Kossuth valamilyen külön megbízással is ellátta Klapkát, ám az iratokból nem derül ki egyértelműen, mi volt ez a megbízás.<sup>51</sup>

Klapka május 14-én délben érkezett Pestre, majd azonnal átment Görgői Sváb-hegyi főhadiszállására.<sup>52</sup> Itt részt vett a vár megrohanásának előkészületeivel kapcsolatban tartott haditanácson,<sup>53</sup> s külön tárgyalta Görgőivel. A megbeszélés részleteiről csak Görgői emlékiratából tudunk. Eszerint Klapka tájékoztatta őt arról, hogy milyen tapasztalatokat szerzett eddig a hadügyminisztériumban. Kijelentette, hogy az ország erőforrásai elégtelenek a háború erélyes folytatásához; hogy Magyarország csak akkor számíthat külföldi segítségre, ha a küszöbön álló osztrák–orosz beavatkozásnak késő őszi ellen tudnak állni; hogy az erők összpontosítását és egy célra működtetését akadályozza az, hogy az egyes hadtest- és hadseregparancsnokok hozzászórtak a túlzott önállósághoz, s hogy ebben Kossuthnak is komoly szerepe van. Végül pedig arról tájékoztatta Görgőit, hogy Kossuth a függetlenség és a trónfosztás kimondatását az országgyűlés megtévesztésével vitte keresztül, tudniillik azt állította, hogy ezt maga a hadsereg is kívánja; illetve, hogy e határozatoknak komoly országgyűlési ellenzéke van, amelynek vezéreivel már kapcsolatba is lépett. Görgői ezt helyeselte, s felszólította Klapkát, hogy folytassa ez irányú ténykedését.<sup>54</sup>

Klapka Nagysándorral is beszélt, s megkérdezte tőle, miért ír „*oly vészes tudósításokat*” Debrecenbe. Nagysándor erre azt válaszolta, hogy „*az ostrom lassú haladásának a vezérkar lanyhasága s intézkedéseinek céltalan volta az oka; s ő Görgői bűségét és becsületességét is kétségbe vonja.*” Klapka megnyugtatta őt, s kérte, hogy a jövőben tartózkodjon az ilyen panaszoktól, ha nem tudja azokat jobban bebizonyítani.<sup>55</sup> Hajnik Pál május 16-i jelentéséből tudjuk, hogy – Károlyi Ede elmondása szerint – „*Klapka és Nagysándor tábornokok magok is restellik, hogy az ostrom ennyire elbúzódot, s célszerűbbnek látnak, ha Görgői a vár békerítésre egy brigádát [dandárt] íthagyva, a többi seregével a ellenség felé fordulna, kivált ha valósul azon hír, hogy az oroszok Árvába már benyomultak.*”<sup>56</sup>

50 Közli *Katona*: i. m. 458–459. pp.

51 „*Az elnök úr által megbízott ügyben még ez ideig el nem járhattam, azt hiszem azonban, hogy f. hó 18-ig bevégezve, Budavár bevétele után rendeltetésem helyére, Debrecenbe megérkezendek*” – írta május 16-án Kossuthnak. Közli *Katona*: i. m. 476. p.

52 Hajnik Pál – Szemere Bertalan, 1849. május 14. Közli *Katona*: i. m. 469. p.

53 *Georg Klapka*: i. m. 31. p.; *Klapka*: i. m. 143–144. pp.

54 *Görgői*: i. m. II. 103–108. pp.

55 *Georg Klapka*: i. m. 37. p.; *Klapka*: i. m. 144. p.

56 Hajnik Pál – Szemere Bertalan, Pest, 1849. május 16. este fél 11-kor. MNL OL H 15. Belügyminisztérium. Rendőri osztály iratai. 1849. I. kútfő, 419. tétel.



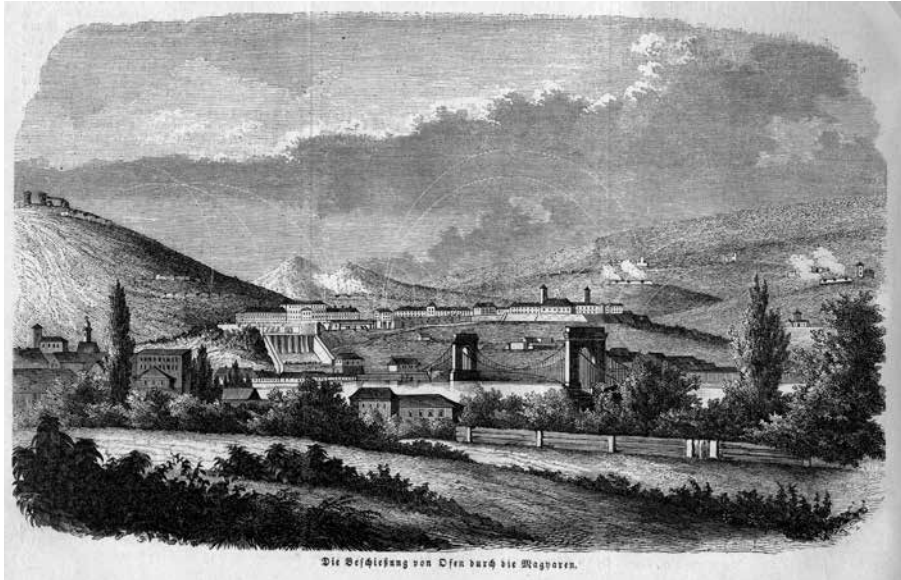

*A Vár lövetése, ahogy a pesti oldalról látszott. Fametszet, a Lipszében megjelenő Illustrirte Zeitungból*

Klapka Buda alól május 16-án küldött egy jelentést Kossuthnak, s ebben úgy vélte, hogy a várat legkésőbb 18-áig beveszik. A jelentésben arról is írt, hogy az orosz intervencióról biztosat nem lehet tudni, de akár igaz a hír, akár nem, „mindenesetre készen kell lennünk; mindenekelőtt összpontosítani az erőt, hogy a hatalomnak dücsőséggel ellenállhassunk.”<sup>57</sup> Klapka tanúja volt a vár ellen május 18-án éjfél után indított sikertelen támadásnak, s 18-án este visszautazott Debrecenbe.<sup>58</sup>

Legalább egyszer járt az Óra-villai főhadiszálláson Irányi Dániel, Budapest kormánybiztosa is. Május 15-i jelentése szerint felkérte Görgeit, hogy küldjön négy gyalogszázadot Pestre, amelyek a város újabb ellenséges lövetése esetén a tűzoltásban segédkezhetnének. Ugyanezen a napon Görgei kívánságára megtiltotta a Pest és Buda közötti közlekedést.<sup>59</sup> A források alapján azonban nem egyértelmű, hogy a két intézkedéssel kapcsolatban személyesen vagy írásban érintkeztek egymással; inkább az utóbbi tűnik valószínűnek.

Május 16-án azonban valóban járt a fővezérnél, Ábrányi Emil és Károlyi Ede, Görgei nyargonctisztje társaságában. Erre az adott ürügyet, hogy Johann May

57 Közli *Katona*: i. m. 475–476. pp.

58 *Georg Klapka*: i. m. 35–37. pp.; *Klapka*: i. m. 144. p. (Az előbbiben tévesen május 16-án éjjel 1 órára datálja a támadást; az utóbbiban nem ad meg dátumot.) Visszaindulására ld. Irányi Dániel és Hajnik Pál május 19-i jelentéseit Szemere Bertalanhoz, közli őket *Katona*: i. m. 497–498. pp. Az előbbiből kiderül, hogy Klapka Irányival is tárgyalt.

59 Ld. erre május 15-én Szemere Bertalan miniszterelnökhöz intézett jelentését. Közli *Katona*: i. m. 470–473. pp. A rendeletet közli *Palugyay*: i. m. 104. p.

őrnagy, a főserég egyik tüzérparancsnoka, aki a Pest felől ostromkészületekkel foglalatostkodott, május 15-én beszüntette ezeket, mondván, hogy a város május 13-i ágyúztatását a lakosság ezeknek tulajdonította. Irányi elmondta Görgeinek, hogy a pesti nép nem házainak épen maradását, hanem a vár mielőbbi bevételét tekinti fő dolognak. Irányi jelentései szerint Görgei „restellte a bosszas készülést”, ő maga pedig figyelmeztette őt „az elhatározó ostrom sürgetősségére, mert ha lassan megy előre, addig az ellenség összeszedi magát.” Görgei erre azt felelte, hogy meglesz, sőt, az hogy még az éjjel meglesz. Irányi úgy vélte, ha az ostrom nem sikerülne, nem kell tovább erőltetni, hanem a várat „bekerítve tartani egy bizonyos számú sereggel, a többit pedig a Győr alattival egyesíteni, s mielőbb ráütni az ellenségre.” (Mint láttuk, ez volt Klapka és Nagysándor véleménye is, amiről Irányi az őt kísérő Károlyi Edétől tudott.) Görgei erre azt felelte, hogy „egy elhatározó próbát csak kell tenni.” Irányi ezt helyeselte azzal, hogy „csakbogy, azután egy újabbat ne diktáljon a vezéri becsületézés...”<sup>60</sup> (A említett próbára végül május 17-éről 18-ára virradó éjjel került sor, s a nagyarányú felderítés, amely siker esetén általános támadásba mehetett volna át, kudarcba fulladt.)

Szintén megfordulhatott az Óra-villában Than Mór festőművész, Görgei művészkompániájának tagja, aki festményeken örökítette meg a hadjárat nevezetesebb összecsapásait. Buda visszavételéről két képet is festett, ezek egyikének litografált változatát „a fővezéri könyomdában” sokszorosították. Emlékiratában ugyan azt állítja, hogy csak a 1849 júniusában, Tatán csatlakozott a fővezér kíséretéhez, de a vár bevétele után az egyik bástyán a leölt császári királyi tüzérekről festett kép alapján feltételezhető, hogy szemtanúként járt ott.<sup>61</sup>

Testvére, Thán Sándor, maga is művészi hajlamokkal bíró, portrékat rajzoló ifjú, honvédszázadosként Görgei törzskarának tagja volt.<sup>62</sup> Tőle származik a svábhgyei főhadiszállásról nyíló látvány legfestőibb leírása: „Budavár ostroma alatt a voltaképpen főhadiszállás a Nagy-Svábhgye derekán, a Karczag-féle oszlop-csarnokos villában volt; s aki valamikor annak tornácában időzött, onnan az alatta domborodó Kis-Svábhgyet, jobbra távolabb a sziklás Sas- és Gellérthegyét, szemközt a Krisztinavárost, apró, kisvárosias épületeivel, Budavárát hosszan elnyúló barna bástyáival, tornaival, s mindezeket túl Pest városának háztömekegét elnyúlmi látta, el fogja hinni, hogy ezt a gyönyörű látványt az akkori hadi jelenetek, a több ponton felállított ágyú- és bombauitegek, a 4–5 percenként váltott, sokszorosán visszhangzó ágyúlövések bömbölése oly nagyszerűvé tették, hogy az, aki akkor a közlekedés és diadalérzet között mindennek szem- és fültanúja lehetett bizonyonnyal egész életében nem fogja elfelejteni. Hogy miféle nagyszerű látványt nyújtott az a borzalmas éj, mikor

60 Irányi – Kossuth, Pest, 1849. május 17. Közli *Katona*: i. m. 485–487. pp. Szó szerint azonos módon számolt be a beszélgetésről Szemeréhez írott aznapi jelentésében is. Közi *Hermann*: 1992. i. m. 133–134. pp. Ugyanerről jelentett Irányi elbeszélése alapján Hajnik Pál is Szemerének május 17-én. Közli *Katona*: i. m. 492. p. Érdekes módon Irányi visszaemlékezésének a budai ostromról szóló fejezetében nem említi a találkozót. *Irányi Dániel – Chassin, Charles-Louis*: A magyar forradalom politikai története 1847–1849. S. a. r. *Spira György*. Budapest, 1989. II. kötet, 268–272. pp.

61 *Than Mór*: Életemből. In: Magyar szellemi élet. Elbeszélések és rajzok a magyar írók és művészek életéből. Szerk.: *Igmándi Mibály*. Budapest, 1892. 97–98. pp.; A szabadságharc kilenc nagy csatája. Szerk.: *Katona Tamás*. Budapest, 1978. Melléklet.

62 *Thán*: i. m. 38–39., 55–56., 70–71. pp.

*Hentzi Pestet bombáztatta, s az több helyen tűzbe is borult, viszont a várban egy pár helyen a mi bombáink gyújtottak tüzet, – az leírhatatlan.*<sup>63</sup>

Valószínűleg járt itt Lisznai Kálmán költő, a Görgei mellé kinevezett „tábori történetíró”, akinek munkájában azonban nem sok köszönet volt. Tudjuk, hogy Buda alatt május 6-án vett föl Görgei kézipénttárából 70 forintot.<sup>64</sup> Talán volt a villában Reményi (Hoffmann) Ede hegedűművész is, aki már április végén Görgei környezetéhez tartozott, bár róla tudjuk, hogy május 10–19. között Debrecenben koncertezett.<sup>65</sup> Bérczy Károly költő egyik leveléből pedig kiderül, hogy ő maga is „a főhadiszállásról (a csokoládécsinálótól)” nézte végig a május 19-i és 20-i éjjeli látszattámadásokat.<sup>66</sup>

Nagy valószínűséggel megfordult az Óravillában a csallóközi csapatok parancsnokává 1849. május 16. körül kinevezett Kazinczy Lajos ezredes,<sup>67</sup> illetve a Pétervárad erődjének parancsnokává május 17-én kinevezett Kiss Pál ezredes is.<sup>68</sup> Itt kereste fel Görgeit Hunkár Antal Veszprém megye főispánja és kormánybiztosa valamikor május 16. után.<sup>69</sup>

Május 19-én a délutáni órákban járt Görgeinél Rónay Jácint bencés szerzetes, akinek előző nap Lukács Sándor, a magyar hadsereg felszerelési kormánybiztosa jelenlétében adott át 25 (Rónay szerint 80) aranyat Tóth Gáspár szabómester azzal, hogy ezt az összeget „a pesti polgárok gyűjték jutalmul annak, ki a magyar seregből először Budavár falára küzdendi magát.” (Valójában Tóth és felesége adta a várba elsőként benyomuló zászlóalj tagjai közötti szétosztásra).<sup>70</sup> Görgei „katonásan” fogadta Rónayt, majd amikor az előadta küldetése célját, „csaknem gúnyosan” jegyezte meg: „Az első honvédek Budavár falán aligha leend szükségére nyolcvan aranyra.” Majd az asztalra vetette az összeget, s németül odaszólt az egyik segédtisztjének, hogy adjon Rónaynak nyugtát az összegről. Rónay már távozni

63 *Thán*: i. m. 39. p.

64 *Hermann Róbert*: A szabadságharc hadtörténetészei. In: R. Várkonyi Ágnes emlékkönyv. Szerk.: *Tusor Péter*. Budapest, 1998. A pénz felvételére ld. *Hermann Róbert*: A tábornok úr kézipénttára. *AETAS*, 12. évfolyam, 2. szám 114. p.

65 Április végi tartózkodására ld. Irányi István hadbíró százados naplóját. Országos Széchényi Könyvtár Kézirattára. Quart. Hung 3774. 43/v. folio. A debreceni koncertekre ld. 1848–1849 a magyar zsidóság életében. Szerk.: *Zsoldos Jenő*. Budapest, 1998. 234–236. pp. Gyulay Lajos naplói a forradalom és szabadságharc korából 1848. március 8.–1849 június 22. II. kötet. S. a. r. *V. Andris János–Csetri Elek–Miskolczy Ambrus*. Budapest, 2003. 312. p. Név nélkül megemlékezik róla *Görgey István*: *Görgey Arthur a száműzetésben 1849–1867*. Budapest, 1918. 52–53. pp.

66 Bérczy Károly – Frivaldszky Anna, Buda, 1849. május 21. reggel 8 óra. Közli a szabadságért mindhalálig! Magyar katonalevelek. Az anyagot összegyűjtötte *Kozocsa Sándor*. Szerkesztette és jegyzetekkel ellátta *Benda Kálmán*. Budapest, 1952. 125–126. pp.

67 Kazinczy kinevezésére ld. Ludvig János május 16-án kelt jelentését, közli *Katona*: i. m. 476–478. pp.

68 Ld. erre Görgei május 17-i utasítását Kiss Pálhoz. HL 1848-49. 28/309.

69 Ld. erre Hunkár levelét Veisztricher Károlyhoz, Veszprém, 1849. június 13. Közli *V. Waldapfel Eszter*: A forradalom és szabadságharc levelestára. III. kötet. Budapest, 1955. 456–457. pp. Érdekes módon (kissé csapongó) visszaemlékezésében nem szól erről a találkozásról, csak általánosságban említi Buda ostromát. Hunkár Antal visszaemlékezése és iratai. S. a. r. és szerkesztette *Hudi József*. A Pápai Református Gyűjtemények Kiadványai. Forrásközlések 6. Pápa, 2004.

70 Ld. erre Molnár Ferdinánd alezredes május 20-án kelt jelentését Kossuthhoz, közli *Hermann*: 2001. i. m. 372. p.

készült, amikor Görgei utána szólt „*Ily későn nem térhet már vissza, maradjon itt estebédre, szállásáról majd gondoskodni fogunk.*”

Rónay szerint este 8 órakor ültek asztalhoz vagy tizenötön, többnyire honvédtisztek, „*s ezek közt nem egy szép magyar név; de azért magyar szót nem halottam: a társalgás kizárólag német nyelven járt, – mintha csak az ellenség táborába tévedtem volna.*” (Rónay a jelenlévők közül egyedül Lenkey Károly ezredest, a 10., majd 13. huszárezred parancsnokát említi; ő viszont nem szól visszaemlékezéseiben a vacsoráról.<sup>71</sup>) Étkezés közben hozták Görgeinek Szemere Bertalan miniszterelnök és belügyminiszter május 16-án Debrecen írott levelét, amelyben értesítette a fővezért arról, hogy Borsod megye dédesi választókerületében képviselővé választották. „*Vedd be Budát, és jöjj, hogy rendezd a hadvilágot batalmasan*” – fejeződött be a levél.<sup>72</sup> Görgei így kommentálta a levelet: „*Meszere [sic!] Debrecenbe hív*” [Meszere ruft mich nach Debreczin], mire „*megindultak a magyar kormányférfiakra az élcek, mintha csak mindenki túl akart volna tenni szomszédján.*” Azután komolyabb dolgokra, a jelen viszonyokra és a kilátásokra fordult a szó. Rónay feljegyezte Görgei mottószerű kijelentését: „*Ha kivívjuk a szabadságot ezt az első nemzedék élvezheti, a második már nem méltó a szabadságra, s a harmadiktól el kell venni.*” Rónay szerint „*e cinizmus elég volt jó éjnek, melyet Mednyánszy Caesar tábori főpap szállásán tölték.*”<sup>73</sup>

#### A vár bevétele – ahogy a főhadiszállásról látták

Május 21-én hajnali 3 órakor megindul a döntő roham. Görgei emlékiratai szerint „*Az éjnek egy ideig még tartó homályában eleinte lehetetlen volt tisztán kivenni, mi történik a rés körül – a főhadiszállás kedvező fekvése ellenére. De a Fehérvári rondelláról felvillanó egyes ágyú- és puskalövések fénye, az innen a közeli rés felé repített kézi gránátok rövidebb fényívei és a részünkről a tulajdonképpeni rohamoszlopok mögött felállított sűrű csatárláncnak a roham megkönnyítésére a védők ellen irányzott szapora puskalövései azt sejtették, hogy a mieink már ott vannak a résen.*” Miután a távcsövön át úgy érzékelte, hogy a védők visszaverik a rohamokat, utasítást adott a réstörő és a tőle jobbra lévő leszerelő ütegeknek, hogy az ostromlók feje fölött nyissanak tüzet a vár belsejére. A parancs teljesítése azonban időbe került, „*és eközben jól láthattuk, hogy az egyre csekélyebb erővel ismétlődő rohamok mindannyiszor eredménytelenek maradnak.*” Amint azonban a tüzéség tüzet nyitott, a rohamozó honvédek elűzték a rés környékről az ellenséget, s a küzdelem immár a vár

71 Lenkey Károly emlékirata 1848/1849-ről. Szerk.: *Misóczki Lajos*. Eger, 1999.

72 Közli *Katona*: i. m. 475. p. és *Szemere Bertalan*: Politikai jellemrajzok. – Okmánytár. Sajtó alá rendezte *Hermann Róbert* és *Pelyach István*. Budapest, 1990. 486. p.

73 *Rónay Jácint*: Napló (Válogatás). Szerk.: *Zombori István*. Budapest – Pannonhalma, 1996. 56–57. pp. Rónay május 20-ára datálja a látogatást, azonban ezt követően 22-ére teszi a vár bevetelét, amire egy nappal korábban került sor. Ennek alapján valószínűsíthető, hogy itt is egy napot tévedett. – *Mednyánszky Cézár* emlékezése nem szól e találkozásról, csupán általában említi Buda ostromát. *Mednyánszky Cézár báró*: Egy katolikus pap vallomásai (Részlet). In: *Zakar Péter*: „Egyedül Kossuth szava parancsolt...” Katolikus papok feljegyzései az 1848/49-es szabadságharc eseményeiről. Dél-Alföldi Évszázadok 16. Szeged, 2001. 223. p.

belsejében folyt tovább. A hajnali szürkületben a távcső ellenére sem lehetett pontosan látni, mi történik a falakon, ezért Görgei utasította a III. hadtestet és a Kmety-hadosztályt, hogy támadásukat a számukra kijelölt pontok ellen erélyesen folytassák. A parancs azonban fölöslegesnek bizonyult, mert alighogy a futár elment, már látni lehetett, „*hogy a III. hadtest első feljutó honvédei a Bécsi kapu melletti falszakaszcól a kiugró szöglet felé törnek előre, a horvátok pedig, akik ezt a pontot védelmezték, a vár belsejébe hátrálnak.*” Rövidesen az első fehér zászló is megjelent a Fehérvári-rondellán, amelyet ugyan egy császári királyi tiszt még letépett, de aztán az őrség egyik tagja újra kitzúzte azt. A rondella védői megadták magukat, „*az I. hadtest zászlóaljainak többsége a falon a résztől délre eső gyülekezési helyről betört a város belsejébe, és megkezdődött az utolsó elkeseredett utcai viadal.*” Ezt azonban Görgei szeme elől eltakarta a Fehérvári-rondellához kapcsolódó falszakasz hosszában épült házak sora; csak az ellenséges ágyútűz füstjét látta a háztető fölött az égre gomolyogni.<sup>74</sup> Rövidesen megjött Nagysándor József vezérőrnagy reggel 5 órakor írott jelentése, hogy a várban már kilenc zászlóalj van, s „*Ha az Isten is úgy akarja, tartani fogjuk magunkat a várban.*” Aztán még kívülről ráírta a levélre: „*Tizenegy zászlóalj van a várban.*”<sup>75</sup>

A főhadiszálláson történeteket szemtanúként a Pesti Hirlap egy névtelen tudósítója is feljegyezte. Eszerint Görgei „*a tornácon járt-kelt, hideg-nyugodtan.*” a roham megkezdése után, „*midőn mindnyájan remény- és félelemben remegénk, rajta legkisebb kedélyváltozás sem volt észrevehető.*” A fehér zászlónak a Fehérvári-rondellára hajnali fél négykor történt kitzúzése után Ludvig János kormánybiztos megkérdezte, megírhatja-e Debrecenbe, hogy a vár be van véve? „*Emlékezik Ön Melasra<sup>76</sup> Marengonál?*” — válaszolt kérdéssel a fővezér. „*Egyébiránt Ön megteheti, én még nem!*” Négy óra tájban Görgei arca egy rövid pillanatra kigyúlt, de nyugodt maradt. „*Ott lobog a nemzeti trikolor!*” – mondta, a Fehérvári-rondellára mutatva, – „*Éljen a honvéd!*” (Az első zászlót Püspöky Grácián, a 47. honvédszászlóalj zászlótartója tűzi ki.) Rövidesen a Mátyás-templom tornyán is megjelent a nemzeti lobogó. A pesti oldalról áthallatszott az éljenzés, de a főhadiszálláson is mindenki éljenzett. „*Éljenekkel még egy vár sem vétetett be!*” – mondta Görgei halkán a szomszédjának. A várból a fegyverropogáson át már a Rákóczi-induló hangjait is lehetett hallani. E perctől „*Görgei komoly lón és gondolkodó, s hátrakulcsolt karokkal sétált a kertben fel s alá.*”<sup>77</sup> Reggel fél 7 tájban megjött a hír, hogy a vár elesett, s Hentzi is halálos sebet kapott. 7 óra tájban pedig gyakorlatilag megszűnt az ellenállás.

74 Görgey: i. m. II. 88–93. pp.

75 Közli Görgey István: 1848 és 1849-ből. Élmények és benyomások. Okiratok és ezek magyarázata. Tanulmányok és történelmi kritika. II. kötet Budapest, 1888. 291. p.; Görgey: i. m. II. 454–455. pp. – Görgei emlékirata szerint a jelentés arról tudósított, hogy „*a vár az őrséggel és a halálosan megsebesült Hentzi vezérőrnaggyal együtt teljesen a kezünkben van.*” Görgey: i. m. II. 93. p. Miután Nagysándor jelentésében a vár bevételéről és Hentzi elesetéről nincs szó, Görgei valószínűleg rosszul emlékezett a jelentés tartalmára – vagy Nagysándornak volt egy másik, ilyen értelmű jelentése is.

76 Melas cs. kir. tábornok 1800. június 14-én a marengói csatáról győzelmi jelentést küldött Bécsbe. Bonaparte csapatai valóban vesztesre álltak, azonban a csata végén megérkező Desaix tábornok által hozott erősítésekkel újabb támadásba kezdtek, s megnyerték a csatát.

77 Katona: i. m. 366–367. pp.

Görgei valamikor fél 7 tájban nyergeltetett, és a Nagy-Svábhegy, majd a Kis-Svábhegy lejtőin, valamint a Városmajoron át, a Bécsi kapu felé vette útját.<sup>78</sup> A vár bevételéről már a várból küldött rövid jelentést Debrecenbe Kossuthnak Kmety György ezredessel.<sup>79</sup> Ekkor fejezte be a saját, reggel 5 órakor, az első három trikolór kitűzésekor elkezdett jelentését Kossuthhoz Ludvig János kormánybiztos is, aki Görgeihez csatlakozva maga is a várba sietett.<sup>80</sup>

Görgei ezt követően már nem tért vissza az Óra-villába, hanem a várban, a budai városháza épületében ütötte fel főhadiszállását.<sup>81</sup> Egyik első ténykedéseként a Magyar Katonai Érdemrend II. osztályával tüntette ki Kmety György ezredest a vár bevételében játszott szerepéért.<sup>82</sup> Már itt, a várban talált rá Hadik Gusztáv ezredes, a szerveződő tartalék hadtest egyik hadosztályparancsnoka is, aki Ceglédről azért utazott fel a fővárosba, hogy Görgeinek bemutatkozzon.<sup>83</sup>

### Petőfi és Görgei találkozója az Óra-villában

Az Óra-villa legnevezetesebb látogatója kétségkívül Petőfi Sándor, a költő volt. Jelenlétét a történeti irodalom és az irodalomtörténet-írás egyaránt regisztrálta, ám a már ismert adatok áttekintése így sem haszon nélküli. A köztudatban az a kép él, hogy Petőfi valamikor május közepén meglátogatta itt Görgeit, majd az ezt követő napokban itt találkozott össze Klapka György vezérőrnaggyal, aki letartóztatta őt, s csak Görgei közbenjárására engedte szabadon.

Az ügy előzményei 1849. április végéig nyúlnak vissza. József Bem altábornagy, az erdélyi hadsereg parancsnoka április közepén csapatai egy részével benyomult a Bánságba, hogy ezt az országrészt is megszabadítsa a császári királyi csapatoktól. Bem arra számított, hogy a temesvári várórség a magyar sereg pusztájára megjelenésére fel fogja adni az erődöt, ezért felszólította az aradi erődöt ostromló Vécsey Károly vezérőrnagyot, hogy csapatai nagy részével nyomuljon Temesvár alá. Vécsey azonban, akinek e napokban sikerült végre elvágnia az aradi várórséget a külvilágtól, csak néhány nap múlva teljesítette a felszólítást, emellett egy, Bem által önkényesen elvont különítményét is visszarendelte, s parancsnokát hadbíróssággal fenyegette. A dolognak nem volt igazán tétje, a temesvári várórségnek esze ágában nem volt feladni az erődöt, de Bem, aki könnyen haragvó ember volt, egy, az Országos Honvédelmi Bizottmányhoz intézett,

78 *Aggbázy*: i. m. I. 342–343. pp.

79 A reggel 7 órakor írott jelentést közli *Katona*: i. m. 508. p. és *Hermann*: 2001. i. m. 373. p. Tartalma alapján is valószínűsíthető, hogy már a várból küldte azt Kossuthnak, amint azt *Aggbázy*: i. m. I. 345. is megállapítja.

80 Közli *Katona*: i. m. 509. p. Reggel 7-kor még egy újabb jelentést is írt, szintén a várban. Ld. uo. 511–512. pp.

81 Ld. erre Hajnik Pál május 21-i jelentését Szemere Bertalan miniszterelnökhöz. Közli *Katona*: i. m. 518. p.

82 Ld. erre Ludvig János reggel 7 órakor írott jelentését. Közli *Katona*: i. m. 511–512. pp.

83 „...éppen az ostromból értem ide.” Hadik – Vay Miklós, Szolnok, 1849. május 21. Közli *Lévay József*: Emléklapok vajai báró Vay Miklós életéből. Budapest, 1898. [Reprint kiadás. Az utószót írta *Petneki Áron*. Miskolc, 1999.] 186–187. pp.

éles hangú jelentésében kritizálta Vécseyt, s utasította Petőfit, hogy a jelentés magyar fordítását tegye közzé a Honvédben, az erdélyi hadsereg félhivatalos lapjában.<sup>84</sup>

Petőfi május elején szabadsággal Debrecenbe utazott, ahol felkereste Klapkát, a helyettes hadügyminisztert. Klapka felelősségre vonta őt Bem jelentésének közzétételéért, azt állítva, hogy Petőfi azt nem Bem utasítására, hanem saját elhatározásából tette. Miután kétségbe vonta Petőfi szavahihetőségét, a költő lemondott Bemtől frissen kapott, s a hadügyminisztérium által még meg nem erősített őrnagyi rangjáról, majd Budapestre utazott. Útközben Szolnokról kemény hangú, számonkérő levelet írt Klapkának, aki erre feljelentette őt Görgeinél; pontosabban, két változatban is megírta a feljelentő levelet, de végül egyik változatot sem küldte el.<sup>85</sup>

Petőfi május 8-án már Pesten lehetett. Itt töltött első napjairól nincsenek megbízható adataink. Felkereste Irányi Dániel kormánybiztost, akinek beszámolt Klapkával történt összetűzéséről; találkozott Várady Antal barátjával (ez utóbbi visszaemlékezése szerint május 11-én), majd (szintén Várady szerint) 12-én Egressy Gáborral, s állítólag Vahot Imrével is. Meglátogatta anyját, aki ezekben a napokban kapta el a kolerát, amiből aztán nem is gyógyult fel.

Egy alkalommal megjelent a Budát ostromló Görgei svábhegyi főhadiszállásán is. A visszaemlékezések alapján nem állapítható meg egyértelműen, hogy erre pontosan mikor is került sor. A történelekről csupán Várady Antal megbízhatatlan visszaemlékezéséből, illetve Görgei két időskori beszámolójából tudunk. Görgei nem ír dátumot, Várady viszont igen. Szerinte május 11-én találkozott a költővel, s aznap keresték fel Görgeit, s másnap, 12-én alkonyatkor történt Klapka rendeltére Petőfi letartóztatása, aki még aznap este ki is szabadult a fogságból.<sup>86</sup>

A probléma az, hogy Klapka csak május 14-én érkezett meg Budára, tehát két nappal korábban nem tartóztathatta le a költőt. Tovább bonyolítja a dolgot, hogy Várady szerint a Petőfi letartóztatását követő napon volt Pest utolsó komoly bombázása – ami viszont május 13-án, tehát a Klapka érkezése előtti napon történt.<sup>87</sup> (Várady emlékezése magának az afférnak a leírásában amúgy sem egyezik, sem Petőfi, sem Klapka beszámolójával.) Pestet sem május 14-én, sem 15-én nem érte komolyabb ágyúzás; május 16-án hajnali 2–4 óra között a császáriak

84 Bem 1849. április 23-án kelt jelentését francia eredetiben és magyar fordításban közli Petőfi Sándor levelezése. S. a. r. *Kiss József–V. Nyilassy Vilma–H. Törő Györgyi*. Petőfi Sándor összes művei VII. kötet Budapest, 1964. VII. 540–542. és 613–614. pp. Az ügyre ld. *Hermann Róbert*: Goromba tábornokok, goromba költő. A Bem–Vécsey- és a Klapka–Petőfi-affér. Sajtó alatt.

85 A Klapka–Petőfi afférra ld. *Hentaller Lajos*: Petőfi és Klapka. In: Petőfi–Album. A Petőfi-Társaság megbízásából szerkesztették *Bartók Lajos–Endrődi Sándor–Szana Tamás*. Budapest, 1898. 163–172. pp.; *Ferencai Zoltán*: Petőfi életrajza. Budapest, 1896. III. kötet 330–341. pp.; *Dienes András*: Petőfi a szabadságharcban. Budapest, 1958. 150–165. pp.; *Hatvany Lajos*: Így élt Petőfi. S. a. r. *Kiss József*. Budapest, 1967. II. kötet. 717–760. pp.; *Dávid Gyula–Mikó Imre*: Petőfi Erdélyben.. Budapest – Kolozsvár, é. n. [1998.] 183–185. pp.; *Kerényi Ferenc*: Petőfi Sándor élete és költészete. Kritikai életrajz. Budapest, 2008. 442–445. pp.; *Kedves Gyula–Ratzky Rita*: Csataterek Petőfije. Dokumentumok, Petőfi-művek hadtörténeti és irodalomtörténeti-poétikai elemzésekkel. Budapest, 2009. 142–148. pp.

86 *Hatvany*: i. m. 735. p.

87 *Hatvany*: i. m. 725. p.

lőtték a budai Vízivárost, de Pestre csak néhány golyó tévedt át. Reggel 3 órától ugyanakkor a magyar ostromütegek kezdtek meg a vár ágyúzását, aminek következtében Hentzi várparancsnok lövegei nagy részét bevonatta a bástyákról.<sup>88</sup> Ugyanakkor Várady leírása annyira életteli, hogy hihetőnek tűnik, miszerint valóban átélte a május 13-i bombázást. Ez esetben viszont visszaemlékezésének kronológiája még kaotikusabb.<sup>89</sup>

Ludvigh János jelentéséből tudjuk, hogy május 16-án a költő már szabad volt, de magából a jelentésből nem derül ki, hogy az afférra előző nap, vagy aznap került sor. Ha Ludvigh az affér napján írta a tudósítást, és Várady jól emlékezett arra, hogy Klapka Petőfi Görgeinél tett látogatása másnapján fogatta el Petőfit, akkor a költő 15-én járt a fővezérnél, s maga a letartóztatás és a szabadulás 16-án történt. Ha viszont Ludvigh csak másnap értesült az eseményről, akkor mindkét eseményt egy nappal előbbre, tehát a Görgeinél tett látogatást május 14-ére, az affért 15-ére datálhatjuk. Ez utóbbi mellett szól az, hogy Várady szerint a költő a szabadulását követő napon ott volt édesanyja halálos ágyánál, s a második nap reggelén ő fogta le a halott szemét. Hrúz Mária pedig a halotti anyakönyv szerint május 17-én hajnali 4 órakor halt meg.<sup>90</sup>

A látogatásról és Görgei általa történt fogadtatásáról Petőfi a későbbiekben sem Arany Jánosnak, sem Bemnek nem írt. Várady szerint Petőfi „*Bem szóbeli, nem annyira fontos, mint udvarias és bizalmas üzenetét*” vitte a fővezérnek<sup>91</sup> – ennek némileg ellene mond, hogy Petőfi Bemhez írott május 17-i levelében nincs utalás arra, hogy lett volna ilyen megbízatása. Ugyanakkor Görgei első visszaemlékezése alapján nem zárhatjuk ki, hogy Bem legalább egy Görgeinél teendő udvariassági látogatásra „utasította” Petőfit.

Görgei több mint ötven évvel az események után írta meg először a történeteket. Amint arra Hatvany Lajos felhívta a figyelmet, különös, hogy a kortársak miért vártak addig, hogy Petőfivel történt találkozásáról kikérdezzék a szabadságharc egykori fővezérét. Különösen talányos ez az eljárás a neves kritikus, a Görgeivel jó barátságot ápoló Gyulai Pál részéről, akinek már csak „rokoni és szakmai alapon” is érdeklődnie kellett volna, hiszen „poszthumusz” sógora volt Petőfinek, s könyvet is írt a költőről.<sup>92</sup> Egyes utalásokból kiderül, hogy időnként beszéltek Görgeivel Petőfi 1849. májusi látogatásáról, de a jeles szerkesztő-kritikus nem íratta le a vele szoros barátságot ápoló tábornokkal a történeteket.<sup>93</sup>

88 *Katona*: i. m. 381–383., 407., 468., 471., 475–477., 479–480. pp.; Csery Józsefnek, az egyetemi könyvtár I. órének naplója a Buda ostroma során történt eseményekről. Közli *Hermann Róbert*: „Ez volt az év! Csudáknak éve!” Az 1848–1849 évi forradalom és szabadságharc dokumentumai Dobák Géza gyűjteményéből. Budapest, 1994. 52–53. pp.

89 Ezt a Várady emlékezésével szemben igen kritikus Dienes is megállapítja, ugyanakkor nem figyel a kronológiai zavarra. *Dienes*: i. m. 165–166. pp.

90 *Hatvany*: i. m.; Petőfi-adattár. III. Petőfi-okmányok, függelék (családi adatok), pótlások az I. és II. kötethez. Gyűjtötte, sajtó alá rendezte és a jegyzeteket írta *Kiss József*. A Magyar Irodalomtörténetírás Forrásai 15. Budapest, 1992. 153–154. pp.

91 *Hatvany*: i. m. 732. p.

92 *Hatvany*: i. m. 732–733. pp., 36. és 39. jegyzet

93 Ezeket ld. *Hatvany*: i. m. 555–556., 732. pp.



A dolog már csak azért is érthetetlen, mert a Klapka–Petőfi affért már Egressy Gábor 1851-ben megjelent törökországi naplójegyzetei röviden összefoglalták,<sup>94</sup> a részletek többsége 1882 óta ismert volt, s Várady Antal ugyanabban az évben megjelent visszaemlékezésének köszönhetően azt is lehetett tudni, hogy Görgei némi szerepet játszott az ügy rendezésében. De – érdekes módon – nem foglalkozott az ügygel Görgei öccse, István sem, holott a bátyja védelmében írott háromkötetes munkájának II. része, amelyben hosszan tárgyalja a Buda alatti eseményeket, két évvel Klapka emlékirata után jelent meg, azaz, az általa gyakran forgatott munkából is értesülhetett a történetekről.<sup>95</sup>

Görgei 1899. évi visszaemlékezése szerint Buda ostroma alatt jelentették neki, hogy Petőfi a főhadiszállásán van, „*hogy közölje, miszerint – Bem tábornoktól rövid időre szabadságotatva – egy ideig Pesten tartózkodjék.*” Görgei, mint írja, eddigre már megszokta, hogy a trónfosztás óta nem a hadseregéhez tartozó tisztek jelennek meg táborában, de miután leendő hadműveleteinek irányán kívül más titkolnivalója nem volt, nem törődött velük, s nem is vágyott a társaságukra. „*De Petőfivel kivételt tettem*” – írja. „*Kíváncsotam azután, hogy szemtől-szembe lássam a költőt, akinek élethalál-barcra való fölhívása az én lelkemben is visszhangra talált. Ezenkívül reméltem, hogy megtudok tőle egyet-mást Erdélyben, ahol Bem operált.*”

Mint a fentiekből kiderül, Petőfi maga jelentkezett Görgei főhadiszállásán, s a fővezér ezután személyesen fogadta őt. „*Kérdéseimre adott feleletei rövidke és szabatosak voltak. Velem szembeni viselkedése egy oly férfiúé volt, aki távol áll attól hogy hagyja azt, hogy lekezeljék. Ő ekkor már többször volt a csata tüzeiben Bem alatt, aki megszerette, és nem szívesen bocsátotta el maga mellől. – Tetszett nekem Petőfi, a férfi, miután a költőt már régóta szerettem. Nagyon szerettem volna még egyszer találkozni vele szabadsága alatt, de ő nagyon sietett, így találkozásunk nem ismétlődött. De még ma is látom magam előtt, amint lelkesedéssel beszél vezérééről, akinek oldalán kész volt életét feláldozni a szabadságért, amelyet dala dicsőített.*”<sup>96</sup>

Kilenc évvel később, 1908-ban Görgei Benczúr Gyuláné kérésére ismét leírta a találkozást. A kilencvenegyedik életévét taposó tábornokot ekkor már láthatólag olvasmányélményei is befolyásolták, s ellentétben az 1899. évi visszaemlékezéssel, itt már némi „hozzáköltéssel” is találkozunk.

E visszaemlékezés szerint is Petőfi jelentkezett a főhadiszálláson. A napos tisztt azon kérdésére, hogy Görgei hajlandó-e fogadni Petőfit, a tábornok felkiáltott, „*Örömmel!*”, majd megjelent előtte „*kedvenc poétája*” honvédtiszti egyenruhában. Amikor a költő látta, hogy a tábornok csodálkozik azon, hogy egyenruhát visel, mindjárt így szólt: „*Igenis, beálltam honvédnek én is.*” Majd így folytatta: „*Elküldtek Bemhez. Azóta rajongok ezért az emberért; nem azért, mert ő léptetett elő, hanem katonái iránt való atyai bánásmódjáért, melyben én is bőven részesültem.*”

94 Egressy Gábor törökországi naplója 1849–1850. Az utószót írta Steinert Ágota. Budapest, é. n. [1997.] 6. p.

95 *Görgey István*: i. m. – Maga Görgey István 1849 májusában alakulatával együtt Győrben állomásozott.

96 Görgei – Paczka Ferenc, Visegrád, 1899. július 18. Magyar Tudományos Akadémia Könyvtára, Kézirattár MS 4748/91. Kivonatol és nem egészen pontos magyar fordítását ld. *Budapesti Hírlap*, 1899. július 24. No. 208., ennek nyomán *Hatvany*: i. m. 733. p.

*Titkárának rendelt a maga személye mellé. Bizalma lélekemelő, nap-nap után nyújtván alkalmat nemes szívének rajongássá váló megbámulására.*”

Ezután elmondta, hogy néhány költeményének kiadására rövid szabadságot kért Bemtől, amit az azonnal megadott. Ezután Debrecenbe ment, ahol „szóval közvetlenül” Kossuthhoz folyamodott „némi segítségért”, aki „ridegen” elutasította. Ezután – Görgei beszámolója szerint – Mészáros Lázár hadügyminiszterhez fordult, akinél ugyancsak megjárta. Mészáros ugyanis meghallgatni sem volt hajlandó, hanem „gorombán sértő leszidással kezdé meg az audienciát”, majd azzal fejezte be, hogy fogsággal fenyegette, ha még egyszer tudomására jutna, hogy Petőfi „ilyen szabályellenes nyakravalóval” merészelne mutatkozni. Petőfi végül azzal fejezte be, hogy miután maradt még néhány nap szabadsága, ezeket Pesten szándékozik tölteni „a debreceni bosszantó élményeimre pazarolt múlt napokért némi kárpótlásul.” Ezután „kölsönös kézszorítás, egymást Istennek ajánlás mellett rövid búcsúmondással, találkozásunk vége ért.”<sup>97</sup>

Ebben a visszaemlékezésben láthatólag keverednek az 1849. februári Petőfi–Mészáros-afférra, a nyakravaló-ügyre vonatkozó olvasmányélmények a tényleges találkozáson elhangzottakkal. Mindenesetre érdekes, hogy Görgei egyik visszaemlékezésében sem említi, hogy Petőfi beszélt volna a Klapkával történt összetűzéséről – hacsak a második verzióban nem Mészárossal cserélte fel Klapkát, talán a gyengülő emlékezet, talán az egykor volt barátta, az 1884. évi rehabilitációs mozgalom után mellette kiálló Klapkával szembeni tapintat, talán mindkettő miatt.<sup>98</sup> Igaz tény Kossuth rideg fogadtatása (ezt Petőfi a május 17-én Bemnek szóló levélben is említi), s hihető a Bemre vonatkozó rajongó nyilatkozat is – még ha a Görgei által idézettek Petőfi „Az erdélyi hadsereg” című verse és a Szászsebesről írt 1849. áprilisi hírlapi tudósítás egyfajta parafrázálásának is tűnnek.

A látogatásról – Petőfi elbeszélése alapján – Várady, illetve Kőrössy Sándor hadbíró százados kései emlékezései őriztek meg néhány részletet. Várady szerint Görgei mindkettőjüket fogadta, majd megkérdezte Petőfit, hogy visszamegy-e Bemhez, mire a költő nemmel felelt. Ezután Görgei „több polgári egyénről kérdezősködve, némelyikre éles, de igaz bírálatot mondott”, majd mintegy félóra után elbocsátotta őket. A tábornok nyilatkozatai mindkettőjüket megdöbbenették, s Petőfi sajnálkozását fejezte volna ki amiatt, hogy leköszönt.<sup>99</sup> Kőrössy szerint – aki Petőfivel már a Klapka-affér után találkozott – Petőfi elmondta neki, hogy mindig „valami hideg borzadály” fogta el, ha a róla addig hallottak után Görgeire gondolt, de a személyes találkozásuk alkalmával Görgei meglepte őt. „Hideg, kimért, katonás magatartású embert ismertem fel benne, ki nem kicsinyes pedantériával tartja fenn katonai tekintélyét.” Sőt, a későbbiekben is dicsérte előtte a tábornokot.<sup>100</sup>

97 Görgei – Benczúr Gyuláné, Visegrád, 1908. szeptember 6. Országos Széchényi Könyvtár Kézirattára. Levelestár. Közli *Hatvany*: i. m. 734. p.

98 *Vadnay Károly*: Klapka tábornokról. In: Irodalmi emlékek. Budapest, 1905. 434–435. pp. Görgei szempontjaira ld. *Hatvany*: i. m. 733. p. 38. jegyzet és 742. p. 60. jegyzet

99 *Hatvany*: i. m. 732., 735. p.

100 *Hatvany*: i. m. 742. p.

Felvetődik persze néhány kérdés. Az első mindjárt az, hogy 1848–1849-ben valóban Petőfi volt-e Görgei „kedvenc poétája”, azaz, hogy a szabadságharc egykori fővezére nem *utólag* szerette-e meg a költőt és verseit.<sup>101</sup> Miután Görgei olvasmányairól ugyanúgy alig tudunk valamit, mint a többi 1848–1849-es tábornokról, a kérdésre nem könnyű válaszolni. Görgei testőr-korában, 1839–1842 között rendszeresen olvasta a magyar irodalom újabb szerzőit, Jósika Miklós regényeit, Kölcsey, Vörösmarty, Bajza, Berzsenyi, Kisfaludy Károly s a fiatalon elhunyt Nagy Imre verseit, sőt, külön füzetbe másolta be kedvenc verseit.<sup>102</sup> Ebben – érthető módon – Petőfi versei még nem szerepelhettek, hiszen a „Versek” még meg sem jelentek.

### Klapka, Petőfi és Görgei

Miután Klapka nem küldte el Görgeinek az inkriminált, többször átfogalmazott feljelentést, a Klapka–Petőfi-konfliktus akár véget is érhetett volna, ha a kötelesség nem szólítja Klapkát Budára.

Klapka – emlékiratai szerint – Görgei svábhegyi főhadiszállásán véletlenül találkozott Petőfivel. Klapka a találkozózt három – nem mindenben egyező – változatban is megírta 1882–1886. között, s ezek kronológiája éppen olyan bizonytalan, mint Várady emlékezése. Az 1882. évi visszaemlékezésben arról ír, hogy „május közepén” találkozott Görgei főhadiszállásán, a tábornok tábornoki (vezérkari) tisztjei közt Petőfivel. A szövegből úgy tűnik, mintha ez mindjárt érkezése napján (azaz május 14-én) történt volna.<sup>103</sup> A Magyar Salon 1885–1886. évi IV. kötetében megjelent visszaemlékezésében azt írja, hogy május 15-én érkezett Budára, s Görgei főhadiszállásán akkor találkozott az őrnagyi egyenruhát viselő költővel.<sup>104</sup> Végül az 1886-ban megjelent visszaemlékezésében immáron helyesen, május 14-ére teszi a Budára érkezése dátumát, majd arról ír, hogy tanúja volt annak, amikor a réstörő útegek május 15-én (valójában 16-án) megkezdték a működésüket, illetve látta a vár bevételére indított első, sikertelen támadást (18-án éjfél után), s másnap (azaz 19-én, valójában még 18-án) indult vissza Debrecenbe. Ezután írja le Nagysándorral folytatott beszélgetését, majd a Petőfi letartóztatásához vezető találkozást és a költő szabadulását.<sup>105</sup>

101 Dienes: i. m. 1958. 164. p. – „...bizonyára Görgey hadvezér úr sem volt olyan nagyon megilletődve a Petőfivel való találkozásokor, ahogy most állítja ez levelében, melyen valami német laphoz intézett” – írta Görgei elő visszaemlékezése kapcsán Ady Endre. *Ady Endre: A kortársak.* (Debrecen, 1899. júl. 25.) Ady Endre publicisztikai írásai. Első kötet. Válogatta és a jegyzeteket írta Vezér Erzsébet. Ady Endre Művei. Budapest, 1977. 62. p.

102 Görgey Artúr – Görgey István, Bécs, 1841. november 23. Közli *Görgey István*: i. m. 131. p. A verseskönyvet ld. Magyar Tudományos Akadémia Könyvtára, Kézirattár. K 378/61. Az említettekén kívül Péczely József, Fekete Lajos, Lossontzy István, Szilágyi István, Papp Endre versei találhatóak. Elemzését ld. *Kerényi Ferenc*: Görgei Artúr kedvenc költői. In: Szabó G. Zoltán 60. születésnapjára. Budapest, 2003. 47–48. pp.

103 Közli *Hatvány*: i. m. 736. p.

104 Közli *Hatvány*: i. m. 737. p.

105 *Klapka*: i. m. 143–145. pp.

A letartóztatás körülményeit illetőleg a források ismét ellentmondóak. Petőfi a május 17-én Bemhez írott levélben így írta le a történeteket: „[Klapka] mindazonáltal itt elrendelte letartóztatásomat, elég arcátlan volt ahhoz, hogy letagadja lemondásom elfogadását, azt állította, hogy ennél fogva még az ő jurisdikciója alá tartozom, s ha nem lennék Petőfi, levelemért huszonnégy óra alatt felakasztatna!”<sup>106</sup> A szövegben az „itt” helymeghatározás érdemel figyelmet. Ez – miután Petőfi a levelet Pesten írta – jelentheti Pestet, mint a letartóztatás helyszínét, jelentheti a letartóztatási rendelet kiadásának helyét (ami, tekintve hogy Klapka szállása is Pesten volt,<sup>107</sup> szintén Pest lenne), de jelentheti általában a fővárost. Miután Klapka Petőfi szolnoki leveléből tudta, hogy a költő Pesten szándékozik tartózkodni, a pesti letartóztatás logikus is lenne. Ezt némileg megerősíti Irányi Dániel visszaemlékezése, amely szerint egy-két nappal találkoztuk után a pesti térparancsnok jelent meg nála, s Petőfi után tudakozódott azzal, hogy hadügyminiszteri utasítása van arra, miszerint tartóztassa le és kísértesse le Debrecenbe. Irányi azonban kérte, hogy ne fogassa el, mondván, hogy ő majd értesíti a költőt, aki maga fog jelentkezni a térparancsnokságon, s ha kell, elmegy Debrecenbe. Ez aztán így is történt.<sup>108</sup>

Ugyanakkor két másik forrás, Klapka és Várady visszaemlékezése határozottan a Budán történt letartóztatásról ír. Várady Antal arról ír, hogy Petőfiért egy honvédszázados jött, s ő kísérté fogolyként Nagysándor József vezérőrnagy, az I. hadtest parancsnoka táborába; szerinte ez Budán, a Fácán fogadó környékén történt.<sup>109</sup>

Klapka határozottan azt állítja, hogy a letartóztatás Budán, Görgyei svábhegyi főhadiszállásán történt. Szerinte véletlenül találkozott Petőfivel. „Petőfi! Ön itt van? Ön bizonyjal jól tudja, hogy nekünk számolni valónk van egymással. Nagyon sajnálom, hogy kénytelen vagyok Önt addig szabadságától megfosztani” – mondta volna a költőnek az első változat szerint. A második változat szerint megkérdezte a költőt, hogy ő írta-e neki Szolnokról azt a bizonyos levelet, és amikor az igennel válaszolt, meghagyta neki, „hogy menjen a szobájába, és maradjon szobafogságban, míg a további intézkedéseket meg fogom tenni.” A harmadik változat szerint a költő „egy szót sem válaszolt, amikor megparancsoltam neki, hogy maradjon szobájában fogságban, amíg a haditörvényszék itélni nem fog fölötte.”<sup>110</sup>

Látjuk, három változatban csak a fogságról történő intézkedés a közös, a párbeszéd (pontosabban, Klapka állítólagos szavai) eltérőek. S nyomban felvetődik a kérdés: Klapka milyen szobájába küldte Petőfit? Ennek az intézkedésnek akkor lett volna értelme, ha Petőfi szállása a svábhegyi főhadiszálláson, vagy annak közelében van. Csakhogy nem ott volt, hanem Pesten. Önmagában ez az elem arra utal, hogy Klapka nem véletlenül, és nem a svábhegyi főhadiszálláson találkozott a költővel, hanem kerestette és letartóztatatta őt (nem tudni, hogy

106 Petőfi – Bem, Pest, 1849. május 17. Közli Petőfi Sándor levelezése. VII. 206–207. pp., magyar fordításban uo. 476–478. pp.

107 Május 16-i jelentését Pestről küldte Kossuthnak (közli *Katona*: i. m. 475–476. pp.), s május 18-án szintén Pesten intézkedett egy tisztí áthelyezés ügyben. MNL OL HM Ált. 1849:21688.

108 *Hatvany*: i. m. 739. p.

109 *Hatvany*: i. m. 735–736. pp.

110 *Hatvany*: i. m. 736–737. pp.; *Klapka*: i. m. 144. p.

Pesten vagy Budán), majd ezt követően fenyegette meg mindazzal, amit Petőfi Bemnek leírt. Azaz, az egész svábhegyi jelenet utólagos konstrukció. Egyébiránt Görgei aligha írásban utasítja Klapkát Petőfi szabadon engedésére, ha az a költőt az Óra-villa valamelyik szobájába záratja be; egyáltalán, önmagában képtelenség lett volna az, hogy az Óra-villában látogatóként tartózkodó Klapka bárkit is becsukat a főhadiszállás egyik helyiségébe.

Várady visszaemlékezése szerint Petőfi letartóztatása után ő és Szendrey Júlia Görgei főhadiszállására mentek, s kérték a fővezér intézkedését. Görgei azonnal egy huszárt küldött néhány sossal Nagysándor táborába, aki rövidesen azzal tért vissza, hogy Klapka tisztelteti Görgeit, s azt üzeni, hogy aznap este Nagysándornál Petőfivel vacsorázik. Ha ez utóbbi nem is valószínű, Görgei fellépése igazolható tény. Ludvigh János kormánybiztos Kossuthnak szóló beszámolója szerint a fővezér írásban utasította Klapkát az ügy rendezésére: „*Klapka Petőfit bezáratta, de mivel anyját betegnek jelenté, Görgei Klapkának megírta, hogy most eressze el. Istenem, istenem, hogy az embereknek mindig kell veszekedniük. De mi a manónak is jött ide Petőfi?*” – értetlenkedett.<sup>111</sup>

Ludvigh jelentésének van egy figyelemre méltó pontja. Eszerint Görgei azért írt Klapkának, mert Petőfi „anyját betegnek jelenté”. A fővezér nem volt különösebben érzelmes személyiség, de édesanyjához, akit súlyos betegségében odaadóan ápolt, s akit 11 éves korában, 1829-ben veszített el, különösen szoros érzelmi kötelék fűzte.<sup>112</sup> A fővezér Petőfi melletti kiállításában tehát nemcsak a „kedvenc költő” iránti rokonszenvek volt szerepe, hanem annak is, hogy Görgei már tudta, milyen fájdalommal jár az édesanya elvesztése.

Klapka visszaemlékezése szerint a kínos helyzetből Görgei mentette ki őt, akivel arra jutottak, hogy két tiszt jelenjen meg Klapkánál Petőfi nevében, kérjenek tőle bocsánatot „*nem katonás magaviselete miatt*”, s kérjék a szabadon bocsátását. (Klapka egyik verziója szerint az ötlet Görgeitől származott.) Ezután – első és harmadik emlékezése szerint – maga elé idézte a fogoly költőt, kifejtette neki, hogy „*magaviseletének helytelen és hazafiatlan voltát*”, majd kezet nyújtott neki bocsánata jeléül. A második visszaemlékezése szerint Petőfi maga kereste fel őt, hogy köszönetet mondjon, mire Klapka kezet nyújtott neki. A költő azonban „*szófukar volt, és eltitkolá fölindulását, melyet bensejében érzett*”, végül az „Egy goromba tábornokhoz” című versével állt bosszút.<sup>113</sup> Ez utóbbival

111 Ludvigh – Kossuth, Buda, 1849. május 16. Közli *Katona*: i. m. 476–478. pp. – Önmagában sokat elárul Petőfi elszigetelődéséről az a tény, hogy a Buda ostroma alatt keletkezett kormánybiztosi, illetve rendőri jelentések közül ez az egyetlen, amelyben Petőfi neve előfordul, holott a budapesti kormánybiztossal, Irányi Dániellel kimondottan közeli ismerősök voltak, sőt, Petőfi Klapkához írott szolnoki levelében azt kérte, hogy a kinevezésével kapcsolatos iratokat Klapka Irányihoz küldje. Irányi emlékezései szerint találkoztak is Buda alatt. Közli *Hatvany*: i. m. 725–727., 739. pp.

112 *Görgey István*: i. m. 29. p. Anyjához való kötődéséről meghatározó módon vallott az őt 1912-ben felkereső Móricz Zsigmondnak is. *Móricz Zsigmond*: Görgey Artúr. (1931.) In: A tizenkettedik órában. (Tanulmányok III.) S. a. r. Nagy Péter. Budapest, 1984. 48. p.

113 *Hatvany*: i. m. 736–737., 739. pp.

csupán az a gond, hogy a verset Petőfi még a debreceni találkozásuk után írta meg, és soha nem tette közzé.<sup>114</sup>

Várady – Petőfi beszámolója alapján – arról ír, hogy Klapka köszönés nélkül mutatta meg a letartóztatott Petőfinek a Szolnokról írt levelet, majd megkérdezte a költőt, ő írta-e azt. Miután Petőfi igennel felelt, Klapka a következőket mondta volna: „*Őn engem e levélben oly dolgokkal vádol, melyek, ha igazak lennének, nem lennék érdemes arra, hogy egy becsületes ember velem kezét fogjon; hivatkozik Ön az általam vezényelt hadtestre; nem fog Ön abból nem tíz, de egyetlenegy embert sem találni aki az Ön nézetét felőlem helyeselné. Én Önt nagyra becsülöm, minden munkáját gyönyörrel olvastam, épp azért azon igyekeztem, hogy a hadseregtől és a csatatértől eltávolítsam, mert ha e hadjáratban ezek vesztik is életüket, azok helyett ugyanannyi és oly emberek születnek, de ha Petőfi elesik, nem születik Magyarországnak talán soha oly nagy költője. Ön azonban félreértett. Én Önt főbe lövethetném, abelyett hogy meggyőzzem arról, mennyire rosszul ismer engem, és hogy bebizonyítsam azt, hogy én Önt kiválólag szeretem és tisztetem, levelét ezennel visszaadom, és kérem, nyújtsa karját, menjünk Nagy Sándorhoz theázni.*”<sup>115</sup>

Mindez túl kerek ahhoz, hogy igaz legyen. Ellene szól az affér egész addigi története, ellene szól Klapka három visszaemlékezése, s ellene szól az a két prózai tény, hogy Petőfi a levelében nem hivatkozott Klapka hadtestére (Várady itt nyilván a Mészárososhoz intézett Nyakravaló c. verset keverte bele a történetbe); s hogy Klapka nem adta vissza Petőfinek az inkriminált levelet, amelyet így Petőfi nem is adhatott oda olvasásra Váradynek.

Várady szerint Petőfi dühöngött: „*Inkább köttetett volna föl, minthogy így megálázzon. Lelkemből gyűlölöm azt az embert azért, mert lekötelezett és becsülni vagyok kénytelen.*”<sup>116</sup> Várady ezzel kapcsolatos torzítását jól mutatja az, amit Petőfi május 17-én Bemnek írt az ügyről: „*Ily jutalmakat kapok hazámtól hét évi szakadatlan fáradásaimért! S kik adják? Nyomorult sebonnaiak, akik még semmik voltak akkor, amikor én már valami voltam, s akik megint semmik lesznek, amikor én még mindig valami leszek.*”<sup>117</sup>

## Epilógus

A vár bevételének 80. évfordulójára az Óra-villán is emléktáblát avattak. Ennek szövege a következő volt: „*1849. május 10-én reggel a zugligeti Laszlovszky-majorból ide, az Óra-villába tette át főhadiszállását Görgey Arthur tábornok, a Buda várát ostromló honvédsereg fővezére. A tornácon felállított három messzelátón át figyelte az ostromot és az utolsó rohamot. A bástya tört részére kitérített honvédszászló megpillantása után innen indult lóháton az elfoglalt várba, hogy győztes seregét*

114 Közli Petőfi Sándor költeményei. Harmadik kötet. 1848–1849. S. a. r. *Varjas Béla*. Petőfi Sándor összes művei III. kötet Budapest, 1951. 232. p.

115 *Hatvány*: i. m. 738. p.

116 *Hatvány*: i. m. 738. p.

117 Petőfi – Bem, Pest, 1849. május 17. Közli Petőfi Sándor levelezése. VII. 206–207. pp., magyar fordításban uo. 476–478. pp.



*Emléktábla-avatás az Óra-villánál 1929-ben*



*Avató beszédet mond Aggházy Kamil, ezredes, a Hadimúzeum igazgatója*

*üdvözölje. Megfordultak itt hadtestparancsnokai: Aulich, Nagy Sándor József és Knézich tábornok. Klapka tábornok pedig itt békült ki Petőfivel.*

*E táblát a Hadimúzeum kezdeményezésére kegyelete jeléül 1929-ben állította a házura.*<sup>118</sup>

Jelenleg erről a tábláról sem tudjuk, hol található. Újrafelállítása esetén azonban a Petőfi és Klapka itteni kibékülésére vonatkozó mondatot nyugodtan törölni lehet belőle.

118 Szénássy Zoltán: Klapka György. Pozsony/Bratislava 1992. 71. p.



## GÖRGEI'S HEADQUARTERS DURING THE SIEGE OF BUDA

The most important episode of the events of the 1848–1849 Revolution and War of Independence in the 1st District of Budapest is undoubtedly the Siege of Buda between 4 and 21 May 1849. During the siege all three headquarters of Major General Artúr Görgei, leader of the siege and commander-in-chief of the Hungarian Army, and soon after that Minister of War in the Szemere Government, were set up in the area of today's 12th District.

When discussing the Siege of Buda, the literature on the topic, quite understandably, mainly deals with the encircling and bombarding of the Castle and with the two infantry charges, that is, with the actual military operations. However, it is not insignificant with regard to local history to study the events from the point of view of the locations of the headquarters. After all, the decisions about the siege were brought in these buildings, and studying the data related to these locations may help to correct some earlier misconceptions of the literature on the topic. The locations were: the Inn to the Hermit, 68 Városmajor Street (?); Laszlovszky Croft, 58-60 Szarvas Gábor Street; and the Clock Villa, 24/e Diana Street.

## DIE HAUPTQUARTIERE GÖRGEIS WÄHREND DER BELAGERUNG VON BUDA

Die wichtigste Episode des XII. Bezirks in der Geschichte von 1848–1849 ist zweifellos die Belagerung Budas zwischen dem 4. und 21. Mai 1849. Alle drei Hauptquartiere von Generalmajor Artúr Görgei, der die Belagerung anführte, Oberbefehlshaber der ungarischen Streitkräfte war und kurze Zeit später Kriegsminister in der Regierung von Bertalan Szemere wurde, befanden sich auf dem Gebiet des heutigen XII. Bezirks.

Die historische Fachliteratur beschäftigte sich – verständlicherweise – im Zusammenhang mit der Belagerung von Buda vor allem mit der Umzingelung, der Beschießung und zweifachen Erstürmung der Burg, also mit den tatsächlichen Belagerungsoperationen. Aus lokalgeschichtlichem Aspekt ist es allerdings lehrreich, die Ereignisse aus dem Gesichtspunkt zu betrachten, wo sich die Hauptquartiere räumlich befanden – besonders aus dem Grund, dass die Beschlüsse über die Belagerung in diesen Gebäuden getroffen wurden, und durch das Überschauen der Daten können einige frühere Irrtümer der Fachliteratur korrigiert werden. Die Lokalitäten: a Remetéhez címzett fogadó (*Gasthaus zum Einsiedler*) – Városmajor Straße 68. (?); Laszlovszky-Meierhof (Szarvas Gábor Straße 58-60.); die Óra-villa (*Uhr-Villa*; Diana Straße 24/e.)

Németh Ildikó



ADALÉKOK A SOPRONI MAGYAR KIRÁLYI ZRÍNYI ILONA TISZTI LEÁNYNEVELŐ  
INTÉZET ÉPÍTÉSTÖRTÉNETÉHEZ, 1850–1944<sup>1</sup>

2006 év eleje óta újra meg újra visszatérő hír a soproni médiában a volt Ruhagyár épületének sorsa. A gyár bezárt, tulajdonosai eladták az épületet, amelynek további sorsáról – biztos információk híján – csak találgat a nagyközönség. A lebontástól a lakóparkon keresztül a wellness központ építéséig sokféle hír szárnyra kapott, abban az egyben viszont megegyeznek a vélemények, hogy kár lenne a Rákóczi utcában álló impozáns épületet teljesen lebontani. A megélt médiaérdeklődés közepette egy-egy félmondatos utalásból arról is értesülhetünk, hogy eredetileg a soproni tiszti leánynevelő intézet működött a későbbi gyár falai között.

A bejárati kapu mellett, az épület külső falán emléktábla hirdeti, hogy 1944-ig fogadott itt növendékeket az egykori Magyar Királyi Zrínyi Ilona Tiszti Leánynevelő Intézet. A táblát a Magyar Királyi Rákóczi Ferenc – Zrínyi Ilona Honvéd Iskolák Bajtársi Köre készítette 1992-ben, a hálás volt növendékek és tanárok nevében. Az 1991-ben alakult Kör felvállalta azt a feladatot is, hogy megőrzi az egykori soproni katonaiskolák emlékezetét. 2006-ban azonban az alapítók úgy döntöttek, hogy magas korukra való tekintettel többé nem tartanak hivatalos összejövetelt, a hagyományok ápolását az egykori honvéd főreál épületeiben ma működő tanintézetre, a Nyugat-Magyarországi Egyetemre bízzák. A katonaiskolák emlékezetének fenntartása szerencsére több szálon is megvalósul, hisz az elmúlt években a Hadtörténeti Intézet gyámkodásával több kiadvány, kiállítás született e témában. Azonban míg a katonai fiúiskolák történetét több kutató is feldolgozta, az országosan egyedülálló, szintén katonai igazgatás alá tartozott tiszti leánynevelő intézet történetének modernkori monografikus feldolgozása még várat magára. A Bajtársi Kör is megelégedett azzal, hogy az Intézet egykori tanárnője, Gangel Erzsébet tollából 1937-ben közzétett iskolatörténetből<sup>2</sup> közöljön részleteket az 1990-es években megjelent

1 Jelen tanulmány a „Magyar Királyi Zrínyi Ilona Honvédtiszti Leánynevelő Intézet Sopronban 1850–1944” Konferencia a katonaiskolák százéves történetéről. (Köszeg, 2006. november 25.), valamint az „Adalékok a M. Kir. Zrínyi Ilona Honvédtiszti Leánynevelő Intézet építéstörténetéhez” Közgyűjteményi nap, (Sopron, 2010. november 9.) konferenciákon elhangzott előadások alapján készült.

2 *Gangel Erzsébet*: A soproni M. kir. „Zrínyi Ilona” Honvédtiszti Leánynevelőintézet története 1850–1936. Budapest, 1937.



*Az intézet utcai homlokzata (Forrás: Gangel: i. m. 50. p.)*

kiadványaiban. Érdekes és fontos adalékokkal szolgál az intézeti életről az egykori tanítványok visszaemlékezése, melyet Kasza Lajos adott közre 2000-ben.<sup>3</sup> Ugyancsak ő hivatkozik egy másik visszaemlékezésre, amely 1992-ben látott napvilágot.<sup>4</sup> A Hadtörténeti Intézet és Múzeum főmuzeológusa, Závodi Szilvia is értékes gyűjtőmunkát végzett a hajdani tanítványok körében, kutatásai eredményeit több tanulmányban is közreadta.<sup>5</sup>

Kétség kívül nehéz helyzetben van az iskola történetével foglalkozó kutató.<sup>6</sup> Minimális mennyiségű levéltári irat maradt fenn az iskola hajdani dokumentumai közül: a bécsi Kriegsarchiv két levéltári doboznyi iratot őriz az 1870-es évek közepétől,<sup>7</sup> a budapesti Hadtörténelmi Levéltárban az 1930-as, 1940-es évekből maradt fenn némi iratanyag.<sup>8</sup> Mindez kevés ahhoz, hogy az intézet történetét pusztán levéltári dokumentumok alapján rekonstruáljuk. Iskolai értesítőket is csupán az 1930-as évektől kezdve őriz az Országos Pedagógiai Könyvtár

3 Kasza Lajos: *Zrínyista lányok*. Budapest, 2000.

4 Szeretettel, hűséggel. A soproni Magyar Királyi Zrínyi Ilona Honvédtiszti Leánynevelő Intézet emlékére. Szerk.: *Zátonyiné Ódry Márta–Simorjayné Gödry Nóra*. Sopron, 1992.

5 Závodi Szilvia: A soproni Magyar Királyi Zrínyi Ilona Honvédtiszti Leánynevelő Intézet. In: *A Hadtörténeti Múzeum Értesítője* 8. Szerk.: *Hausner Gábor*. 2005. 53–73. pp. és uő.: *Élet a Magyar Királyi Zrínyi Ilona Honvédtiszti Leánynevelő Intézetben*. In: *A múlt feltárása előítéletek nélkül*. Szerk.: *Gergely Jenő–Horváth Ildikó–Strausz Péter*. Budapest, 2006. 139–156. pp.

6 vő.: *Németh Ildikó*: Tiszti leánynevelő intézetek az Osztrák–Magyar Monarchiában. Előadás Az Osztrák–Magyar Monarchia oktatásügye térben és időben című neveléstörténeti konferencián. Fürstenfeld, Ausztria, 2006. október 6–7.

7 Österreichisches Staats- und Kriegsarchiv, Wien (a továbbiakban: Kriegsarchiv) Militär-Schulen, Karton Nr. 1500., 1501. Sopron

8 HM Hadtörténeti Intézet és Múzeum Hadtörténelmi Levéltár, Budapest, M. Kir. Zrínyi Ilona Honvéd Tiszti Leánynevelő Intézet iratai, Sopron

és Múzeum. Kiindulási pontként szolgálhatnak a tiszti leánynevelő intézetek történetéről született egykorú kiadványok. Adele von Arbter, a soproni tanintézet mintájául is szolgáló hernalsi (Bécs, Ausztria) tiszti leánynevelő intézet igazgatónöje 1892-ben jelentette meg könyvét a hernalsi és soproni iskolák történetéről.<sup>9</sup> Ugyancsak fontos adalékokkal szolgál Karl Rosenberg millenniumra kiadott fényképalbuma „A császári és királyi tiszti leánynevelő intézetek története szóban és képben” címmel.<sup>10</sup> A soproni iskola fennállásának 80. évfordulóját követően foglalta össze külön kötetben a fent már említett Gangel Erzsébet tanárnő az intézet történetét.

Megoldást jelenthet az intézetekkel kapcsolatban lévő egyéb iratképzők iratanyagának felkutatása és áttekintése. Jó példa erre, hogy a soproni orsolyiták iratai közt szerepel egy külön dosszié, amely az 1850-es évek elején általuk néhány évre befogadott tiszti leánynevelőre vonatkozik.<sup>11</sup> De hivatkozhatunk az Oedenburger Zeitungban 1891-ben közölt cikksorozatra<sup>12</sup> is, amelyben a szerző áttekintést közöl a soproni intézet addigi történetéről, vagy arra a töredékes egyesületi iratanyagra, amely az intézetet fenntartó civil egyesület 1876. évi felbomlásáról ad információkat.<sup>13</sup> Az iskola építéstörténete is több forrásból rekonstruálható: a bécsi Kriegsarchivban őrzött iratanyagban vannak az 1870-es évek végének átalakításairól szóló iratok és tervrajzok, az intézménybővítés több szakaszáról találunk iratot a Sopron városi mérnöki hivatal aktái, vagy éppen Müller Ede építési vállalkozó fennmaradt dokumentumai között.<sup>14</sup>

Az összmonarchiai, később már csak országos vonzáskörű soproni tiszti leánynevelő intézet történetének kutatása korántsem lezárt folyamat. Az alábbiakban megkísérlünk képet adni a kutatás jelenlegi állásáról, vázlatos áttekintést nyújtva az intézetről és évtizedeken át zajló építésének történetéről.

## A törvényi háttér

Jelen tanulmánynak nem célja, hogy részletes leírást adjon a magyarországi nőnevelés helyzetéről, azonban a tiszti leánynevelő intézet történetének bemutatásához szükséges a törvényi szabályozás legfőbb pontjainak bemutatása.

Egészen az 1870-es évekig gyakorlatilag nem létezett nálunk az elemi ismeretek közvetítésén túlmutató nőképzés. A magasabb szintű nőnevelés különféle intézményeinek törvényi kereteit Magyarországon az 1868. évi XXXVIII.

9 *Adele von Arbter*: Aus der Geschichte der k. u. k. Officierstöchter-Erziehungs-Institute. Wien, 1892.

10 *Karl Rosenberg*: Die k. u. k. Officierstöchter-Erziehungs-Institute in Wort und Bild. Wien, 1896.

11 Magyar Nemzeti Levéltár Győr-Moson-Sopron Megye Soproni Levéltára (a továbbiakban: MNL GYMSM SL) XII.6. A soproni Szent Orsolya Rend iratai 7. doboz.

12 *Marbach*: Die Geschichte der k. k. Officierstöchter-Instituts zu Oedenburg. Oedenburger Zeitung 1891. május 12., 13., 14., 15., 16., 17., 20.

13 MNL GYMSM SL X.302. A Soproni Nőegyletnek Árva, Vagyontalan Tiszti Leányok Nevelésére Alakult Egyesülete iratai 1876.

14 MNL GYMSM SL IV.1412. Sopron Város Építészeti (Mérnöki) Hivatalának iratai 1873–1944. és MNL GYMSM SL XIV. 163. Andráskey Müller Ede építési vállalkozó iratai

törvénycikk a népiskolai közoktatás tárgyában teremtette meg. A törvény bevezette az iskolakötelezettséget, létrehozta a hatosztályos elemire épülő felsőbb népiskolát – ez az iskolatípus azonban rövidesen „elsorvadt” –, illetve a népiskola első négy osztályát elvégzett gyerekek számára a polgári iskolát. Rendelkezett a tanítóképzés szabályozásáról is: középszintű iskoláknak minősülő három évfolyamos tanítóképzők felállításáról intézkedett, melyeket gyakorlóiskolákkal kapcsoltak össze.<sup>15</sup> Sokat tettek a nőnevelés terén a tanító apácarendek, akik az 1868. évi népiskolai törvény után sorra hozták létre tanítónőképzőiket, polgári leányiskoláikat, óvónőképzőiket, különféle háziipari tanfolyamaikat, megteremtve ezzel az elemi oktatáson túlmutató, középfokú leánynevelés csíráit.

A felsőbb leányiskolák felállításával az 1870-es években indult meg szervezett keretek között a világi középfokú leánynevelés. Nagy szerepet vállaltak a leányok képzésében a nőszervezetek: igyekeztek a közvélemény figyelmét felhívni a nőnevelés fontosságára, saját maguk is szerveztek iskolákat, tanfolyamokat. Magyarországon az 1868-ban létrejött Országos Nőképző Egyesület volt a középszintű nőnevelés fejlesztését legerőteljesebben előmozdító civil szerveződésként. 1895-ben nagy áttörés következett be a nők iskoláztatása terén. Ferenc József királyi rendeletben engedélyezte, hogy Magyarországon a továbbiakban nők is szerzhessenek diplomát az egyetemek bölcsészettudományi, orvosi és gyógyszerészkarain. (Ausztriában az egyetemi „nőtilalmat” csak 1901-ben oldották fel.)

Az egyetemi felvételhez azonban továbbra is érettségire volt szükség, amelyet a magyarországi felsőoktatásban továbbtanuló nők a kezdeti években mint a fiúgimnáziumok magántanulóit, magánúton szereztek meg. Az 1895-ös egyetemi felvételt engedélyező rendelet megjelenése után kezdődött meg a felsőbb leányiskolák mellett a gimnáziumi tanfolyamok szervezése, melyek idővel önálló leánygimnáziumokká fejlődtek.<sup>16</sup> Erre azonban csak 1901 után kerülhetett sor: mivel külön törvény nem rendelkezett ezekről az iskolákról, a leánygimnáziumokat a középiskolákról és azok tanárainak képezéséről szóló 1883. évi XXX. törvénycikk adta keretek szerint, a fiúgimnáziumok mintájára szervezték meg.<sup>17</sup>

Magyarországon 1916-ban tették közzé az első miniszteri rendeletet a leányközépiskolákról. Az 1916. évi 86.100. számú vallás- és közoktatásügyi miniszteri rendelet – amely az állami, községi, társulati és magánintézeti leányiskolák szervezetét szabályozta – összesen három típust különített el a középfokú leánynevelő intézeteken belül. Továbbra is fennmaradt a felsőbb leányiskola, mely egy hetedik évfolyammal kiegészülve elsősorban a továbbtanulni nem szándékozó lányoknak nyújtott általános műveltséget, valamint háztartástani és gyermeknevelési ismereteket. A hetedik osztály elvégzése után a növendékek – nem kötelezően – záróvizsgát tettek, de ezzel még nem kellett befejezniük tanulmányaikat. Lehetőségük volt egy, a felsőbb leányiskolához kapcsolt

15 Németh András–Pukánszky Béla: Neveléstörténet. Budapest, 1994. 476. p.

16 Müller Ildikó: Az alap- és középfokú leányoktatás Magyarországon a dualizmus időszakában. *Sic itur ad astra*, 12. évfolyam, 3. szám (2000) 204. p. Az első két felsőbb leányiskola fölé szervezett leánygimnáziumi tanfolyam 1897 őszén indult Budapesten.

17 Mészáros István–Németh András–Pukánszky Béla: Bevezetés a pedagógia és az iskoláztatás történetébe. Budapest, 1999. 361. p.

nyolcadik, nevelőnőképző osztály elvégzésére, vagy átmehtek különbözeti vizsgával a tanítónőképzők negyedik évfolyamára, esetleg a kereskedelmi vagy akár a színművészeti akadémián is továbbtanulhattak. A második iskolatípus a nyolcosztályos, érettségivel záruló leánygimnázium, amelynek alsó tagozata esetenként a felsőbb leányiskoláival közösen működött, míg a felső négy osztály – a fiúgimnáziumokhoz hasonlóan – az általános műveltség közvetítése mellett hangsúlyozottan a felsőfokú tanulmányokra készített elő. A harmadik típus a felsőkereskedelmi leányiskola, mely a szélesebb középosztály leányai számára tette lehetővé önálló keresetet biztosító szakma elsajátítását.<sup>18</sup> A leányközépiskolák szervezetének törvényi szabályozására csak tíz év múlva, a leányközépiskoláról és a leánykollégiumról szóló 1926. évi XXIV. törvénycikk keretében került sor.

A tanügyigazgatás következő nagy szervezeti átalakítása – mely a korábbi szervezeti átalakításokat törvénnyel is szentesítette, illetve egységesítette – a Hóman Bálint minisztersége alatt kiadott 1935. évi VI., a közoktatásügyi igazgatásról szóló törvénycikk volt. Az új tanügy-igazgatási rendszerben már nem volt olyan iskolatípus, amely felekezeti, vagy egyéb ok miatt kimaradt volna az állami irányítás és ellenőrzés fennhatósága alól, illetve más elbírálásban részesült volna. Alapfoktól a felsőfokig valamennyi tanintézet a közoktatásügyi igazgatás részeként működött – kivéve a katonaiskolákat, s köztük a tiszti leánynevelő intézetet, amelyet ugyan a kultuszminisztériummal karöltve, de továbbra is a hadügyminisztérium felügyelt.

### A soproni kaiserlich-königliche Officierstöcher-Erziehungs-Institut

A soproni intézet kezdetei az 1850-es évekre nyúlnak vissza. Az 1848–49-es vesztes szabadságharc után a Magyarországon létrehozott öt közigazgatási kerület egyikének székhelye Sopron lett: közhivatalokat, császári katonaságot befogadó város. (Később, a Monarchia egyik legnagyobb helyőrségi városa, amely Bécshez való közelsége révén népszerű volt a főrangú családok katonai pályára küldött fiainak körében.) 1850-ben az egyik „helyőrségi feleség”, Bolza (Zahradnik) Matild grófnő<sup>19</sup> gyűjtést indított egy, a katonatisztek árván maradt leányait befogadó nevelőintézet létesítésére.<sup>20</sup> Kezdeményezése nyomán jött létre Csáky Petronella grófnő – a későbbi kultuszminiszter, Trefort Ágoston gyámja – elnökletével a „soproni nőegyletnek árva, vagyontalan tiszti leányok nevelésére alakult egyesülete”.<sup>21</sup>

18 *Csorba Csaba*: Miskolc középiskoláinak levéltári dokumentumai. Miskolc, 1989. 7–8. pp.

19 Bolza Matild grófnő férje Vinzenz Zahradnik von Gustana (1794–1865) a császári sereg tisztje volt, ahonnan 1845-ben őrnagyként szerelt le. [http://de.wikisource.org/wiki/BLK%C3%96:Zahradnik,\\_Vincenz\\_von\\_Gustana](http://de.wikisource.org/wiki/BLK%C3%96:Zahradnik,_Vincenz_von_Gustana). (Letöltés ideje: 2012. április 11.)

20 Kriegsarchiv, Militär-Schulen, Karton Nr.1500. 1. Subscriptions-Bogen zur Begründung eines Fonds zur Versorgung und Erziehung verwaister k.k. Officiers-Töchter 1850. szeptember 13.

21 *Gangel*: i. m. 7. p., vö.: MNL GYMSM SL XII.6. 7.d. Ehret die Frauen! Zur Gründung eines k.k. Offiziers-Töchter-Instituts. Wien, 1852. november. J. B. Jüngling.; MNL GYMSM SL X.302.

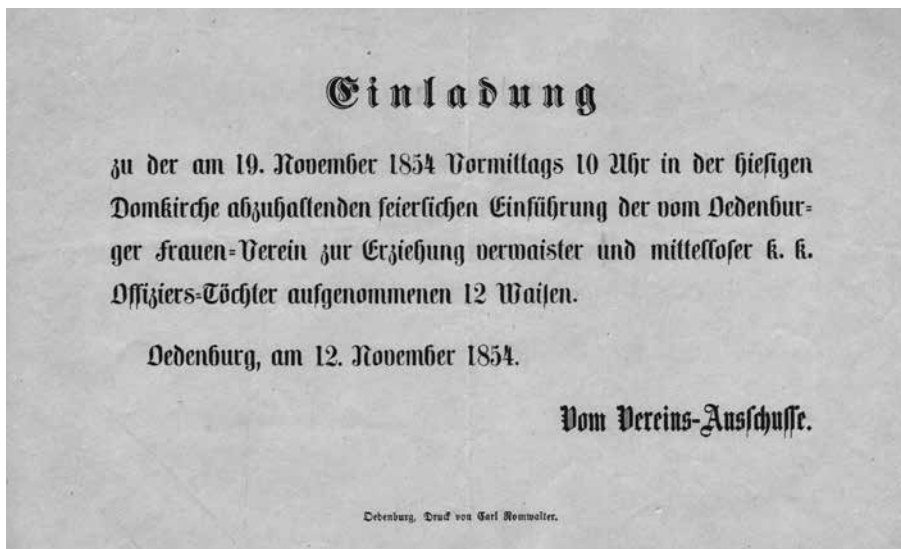

*Meghívó az iskolakezdesre, 1854 (Forrás: MNL GYMSM SL XII.6. 7.d.)*

Osztrák földön már 1775 óta működött Hernalsban hasonló bentlakásos iskola a tisztí leányárvák számára. Hernals ma Bécs XVII. kerülete, a 18. század végétől kezdve itt működött az első, II. József által alapított tisztí leánynevelő intézet, amelynek az volt a célja, hogy a szükségét szenvedő tisztí családok leánygyermekéi számára megélhetést nyújtó nevelőnői képešítést adjon. 1775-ben eredetileg Sankt Pöltenben nyílt meg a tisztí leánynevelde, majd 1786-ban költözött át Bécsbe, a Klavierenbergen álló volt pálos kolostorba. A hernalsi intézetből az első években kikerülő, főúri családokhoz kiközvetített nevelőnők az intézmény jó hírnevét öregbítették. Adele von Arbter közli az első tanítványok és munkaadóik névsorát: az impozáns listán hercegi, grófi és főrangú katonai családok, ismert történelmi nevek szerepelnek.<sup>22</sup>

Hasonló jellegű nevelőintézet felállítást tervezte az újonnan alakult soproni egyesület is, bár az alapító Bolza grófnő szeme előtt a milánói „La Stelline” intézet példája lebegett.<sup>23</sup> Az egyesület adományokat gyűjtött az intézet felállításához szükséges tőke előteremtésére, az első adományozók között volt Erzsébet királyné, Albrecht főherceg és Radetzky tábornok is. 1855-re már elégségesnek bizonyult a pénzügyi alap ahhoz, hogy megkezdhessék az első tisztí árvák nevelését, de az önálló intézet felállításával még várni kellett.

22 *Arbter*: i. m. 54. p.; 1791-ben, Széchenyi István születésének évében került az intézetben végzett Bellony Anna kisasszony gróf Széchenyi Ferenc családjához, nevelőnőként.

23 *Németh Ildikó*: Adalékok a soproni tisztí leánynevelő intézet alapításának történetéhez és a Flandorffer család társadalmi szerepvállalásához (1853). *Soproni Szemle*, 67. évfolyam, 3. szám (2013) 286–294. pp.

Az egyesület 1854 decemberében szerződést kötött a Szent Orsolya Rend<sup>24</sup> soproni zárdájának főnökasszonyával tizenkét növendék felvételéről.<sup>25</sup> A szerződés szerint az orsolyiták zárdájában bennlakó növendékként elhelyezett tizenkét leány után az egyesület fejenként évi 150 forint ellátási díjat fizetett. A növendékek a zárdá többi tanulóival együtt a zárdaiskolában tanultak, azonban azoktól elkülönítve, két szobában nyertek elhelyezést és megbetegedésük esetén az egyesület által küldött orvos kezelte őket. Tanulmányi előrehaladásukat az egyesület kiküldött tagjai időről időre ellenőrizték. Tantárgyaik megegyeztek az orsolyita iskolában oktatott tárgyakkal: hittan, német nyelvtan, olvasás, szépírás, helyesírás, fogalmazás, számtan, földrajz, történelem, természetrajz, kézimunka, francia nyelv, magyar nyelv, rajz, ének. A zárdával kötött szerződést az egyesület évente meghosszabbította. 1856-tól már alapítványi helyet is kapott a felállítandó intézet Kräutner Dávid altábornagy jóvoltából. További alapítványi helyek létesítése és az adományként felgyűlt jelentős összeg lehetővé tette, hogy 1862-re már huszonkét tiszti árva tanuljon az orsolyitáknál.<sup>26</sup> 1865-ben az egyesület arról határozott, hogy az időközben iskoláikat elvégző nagyobb növendékeket Pestre küldi az Angolkisasszonyokhoz felsőbb iskolába, hogy későbbi megélhetésük biztosítására tanítónőnek, nevelőnőnek tanulhassanak. 1869-ben egy nagyobb összegű hagyaték lehetővé tette, hogy az egyesület az intézet létesítésére alkalmas házat keressen. Egy a Hosszú soron (ma Rákóczi utca) álló házát vették meg 25.000 forintért, egy egyemeletes épületet, amelyet rövidesen átalakítottak az intézet céljaira. „[...] az alaptőke 214.465 forintra emelkedett, az egyesület 1869. márc. 11-én tartott gyűlésén elhatározza, hogy a létesítendő intézet céljaira alkalmas házat keres megvételre. Végre Nagy Alexandrina Hosszú-soron levő háza 25.000 forintért megy át az egyesület tulajdonába.”<sup>27</sup>

Nagy Alexandrina neve első olvasatra nem szolgál különösebb információval, de tudnunk kell, hogy ő a reformkor egyik jeles alakjaként számon tartott Felsőbüki Nagy Pál testvérének, Sándornak egyetlen leánya volt. A Soproni Levéltár őrzi a Felsőbüki Nagy család iratait, köztük Felsőbüki Nagy Sándor végrendeletét is, amelyet Farádon, 1851. június 7-én foglalt írásba. „E szerint a soproni házam és két szőleim jövedelme szinte mind a farádi jószágom, vagy egyéb okaiból létező vagyonomnak jövedelme kedves Leányomnak férjhez menése után egyedül

24 A soproni orsolyita zárdát 1746. július 28-án kelt alapítólevelével állította fel Mária Terézia. A rend elemi iskolákat nyitott, sorra megvásárolta a szomszédos házakat és azok újjáépítésével illetve átalakításával terjeszkedett. 1864-re készült el az új neogót templom és az akkori viszonyok között nagyon modernnek számító iskolaház, amelyet 1887-ben tovább bővítettek. Megépült az intézet planetárium, 1894-ben a régi bástyafal megvétele után függőkeret is létesítettek. Az iskola és a szertárak folyamatos fejlesztése lehetővé tette az oktató-nevelőmunka profiljának szélesítését is. Az orsolyiták 1864-ben tanítóképzőt hoztak létre, 1882-ben polgári leányskolát, 1894-ben polgári iskolai tanítóképzőt, 1907-ben leánygimnáziumot, 1923-ban nőipariskolát.

25 MNL GYMSM SL XII.6. 7.d. Conkurs zur Aufnahme in die Oedenburger Frauen-Vereins-Anstalt zur Erziehung und Bildung verwaister mittelloser Töchter k.k. österreichischer Offiziere.

26 A növendékek 1859/60-as névsora 15 nevet tartalmaz. MNL GYMSM SL XII.6. 7.d. Verzeichnis der Offiziers Waisen im Schuljar 1859/60.

27 *Gangel*: i. m. 10. p.; vö.: MNL GYMSM SL IV.B.1106. APOe XVI. 407. Felsőbüki Nagy Sándor háza, földszinti és emeleti alaprajz. Közölte: *Winkler Gábor*: Sopron építésze a 19. században. Sopron, 1988. 46. p.



ötet illetvén rendelem, hogy [...] az adósságaim törlesztésére fordítsa [...]. Ha pedig a fent említett Háznak eladása a hozzá tartozandókkal együtt az adósságaim tökéletes törlesztésére elkerülhetetlenül szükséges lenne, ezt nem elenzem, de csupán és egyedül a most említett célra. Figyelmeztetem egyszersmind szeretett Leányomat, hogy ezen Ház a soliditása, kellemetessége és jófejkvése miatt mindég igen betses lesz, azért annak eladásával ne birtelenkedjék.<sup>28</sup> Alexandrina valóban nem kapkodta el a csinos kis palota eladását: édesapja 1852. március 23-án halt meg, ő maga 1863. december 1-jén ment feleségül Nagysarlói Sarlay Jánoshoz. A fiatalasszony házasságának ötödik évében, 1869-ben adott túl a külvárosi palotán.<sup>29</sup> Az egyesület haladéktalanul megkezdte a birtokába került épület intézeti célokra történő átalakítását. „A megvásárolt ház egy emeletes, a mai intézeti épület középső része, tizenhárom ablakkal, a két oldalrész három-három ablakos. Megindul a belső átalakítás, a felszerelés körültekintő munkája.”<sup>30</sup>

Az 1870. április 26-i közgyűlésen az egyesület alaptőkéje 202.252 forint volt. Az egyesület a szeptemberben megnyíló intézetbe az eddigi zárdai növendékek közül a tizenhat éven aluliakat vette át, hogy ott tanítónővé, nevelőnővé képezzék ki őket. Igazgatónővé az intézet mintaképeül szolgáló hernalsi nevelőintézetben végzett Mingazzi Máriaát nevezték ki. Az ő nevéhez fűződik az első tanterv kidolgozása, mely szerint a növendékek az alsó két osztályban a népiskola, a felső két osztályban a polgári iskola anyagát végezték. A három legfelsőbb évfolyam a tanítóképzők tananyagát vette át. A felvételi korhatár 8–12 év volt. Az intézetben az igazgatónő mellett két, később három tanárnő irányította a diáklányok munkáját. Valamennyiük számára kötelező tantárgy volt a francia és az angol nyelv, a magyar, a rajz, az ének, a torna és a kézimunka. A tanítóképzősöknek bejáró tanárok oktatták a természettant, a vegytant és a mértant. 1872-ben újabb lendületet kapott az intézet fejlődése: Müller Paulin soproni nagykereskedő lett az egyesület elnöke. Ő maga is jelentős anyagi támogatással járult hozzá az intézet felszereléséhez, mindemellett rengeteg adományt is gyűjtött, mellyel lehetővé vált több zongora és varrógép beszerzése is. Kezdeményezésére az egyesület úgy döntött, hogy az intézet növendékei közé fizetéses, nem árva tanulók és bejáró növendékek is felvehetők. 1874-ben az egyesület kérvényezte, hogy a tanítóképzőben végzős növendékek nyilvános tanítóképzői vizsgát teheszenek: 1875-ben két, 1876-ban már négy tanuló tett eredményes, államilag is elismert záróvizsgát.<sup>31</sup>

Ez a fajta nyitás a külvilág felé az egyesületben sokak nemtetszését váltotta ki. A katonatisztek továbbra is amellet érveltek, hogy az intézet katonai jellegét megtartsák, sőt a megfelelő működtetést csak úgy látták biztosítottak, ha a hadsereg veszi át az intézmény fenntartását. 1876-ban az intézetet fenntartó civil egyesület több viharosnak is nevezhető közgyűlés után úgy határozott, hogy feloszlata önmagát és az intézetet átadja az államnak, pontosabban a közös

28 MNL GYMSM SL XIII. 11. Felsőbüki Nagy család iratai. 9. d. Felsőbüki Nagy Sándor végrendelete Farád, 1851. jún. 7. 4. p.

29 Szluba Márton: Vas vármegye nemesi családjai. Leszármazási táblák. Budapest, 1999.

30 Gangel: i. m. 11. p.

31 Gangel: i. m. 8–13. pp.

hadügyminisztérium kezelésébe helyezi.<sup>32</sup> A gyűlésen egyben megválasztották azt az öttagú bizottságot, amely az átadás-átvételt volt hivatott lebonyolítani. A bizottság az alábbi hatpontos jegyzékben foglalta össze az intézet további működésére vonatkozó kikötéseit:

„1. Az intézet az alapítók szellemében mindenkor a hernalsi intézet mintájára maradjon meg.

2. Az intézet, kibővülve is, Sopronban maradjon.

3. Az alaptőke jövedelmeiből ellátott növendékeket elsősorban a közös hadsereg tisztjeinek (kapitánytól, századostól lefelé) árvái közül válasszák ki.

4. A meglévő alapítványi oklevelek maradjanak érvényben.

5. Abban az esetben, ha az intézet megszűnne, vagyona a közös hadsereg tiszti árvaainak nevelésére szolgáljon.

6. A bizottság azzal az alázatos kéréssel fordul Erzsébet királynéhoz, vegye felséges pártfogásába az intézetet, úgy, mint a hernalsit.<sup>33</sup>

#### Közös hadügyi igazgatás alatt: a császári és királyi tiszti leánynevelő intézetek intézményhálózata

A közös hadügyminisztérium 1877 márciusában vette át Sopronban az egyeület alaptökéjét, és még az év júliusában megindította az intézet kibővítésének munkálatait. Az újjászervezett intézetben az eddigi huszonnyolc helyett negyven férőhellyel 1877. október 15-én kezdődött meg a tanítás, a speciálisan a hernalsi és soproni intézetek számára kibocsátott tanterv szerint.<sup>34</sup> A szabályzatban foglaltak szerint a két intézet közös célja, hogy a tiszti leányárvákat nyilvános iskolákban működő tanítónőkké képezzék ki. A két intézet egymással párhuzamosan, mellérendelt, és nem alá-fölérendeltségi viszonyban működött.

Szerencsésnek mondható az a helyzet, hogy Hernalsban is ez idő tájt, 1874-ben született meg a gondolat, hogy a nevelőnői képzés mellett a leányok a nyilvános iskolákban alkalmazható tanítónői képzést is megszerezhessék. A növendékeket az alapítástól eltelt csaknem száz évben kizárólag a magánnevelőnői munkára készítették fel. Az 1868-as magyarországi és az 1869-es ausztriai népiskolai törvények lehetővé tették a tanítónőket képző intézmények megalakulását, törvényi háttérrel adva a mind erőteljesebben fellépő társadalmi igénynek. A tankötelezettség és az elemi iskolák számának emelése nagyszámú tanítót is igényelt, a tanítóképzés követelményei is szigorúbbá váltak.

32 *Arbter*: i. m. 113–114. pp., vö.: MNL GYMSM SL X.302.

33 *Kriegsarchiv, Militär-Schulen, Karton Nr. 1500. Widmungsurkunde 1876. április 29., Reichskriegsministerium Abt. 6. Nr. 97.*

34 *Gangel*: i. m. 16–17. pp., vö.: *Helmut Engelbrecht*: *Geschichte des österreichischen Bildungswesens. Erziehung und Unterricht auf dem Boden Österreichs. Band 3. Von der frühen Aufklärung bis zum Vormärz. Wien, 1984.; Band 4. Von 1848 bis zum Ende der Monarchie. Wien, 1986.; Band 4. 327. p.*

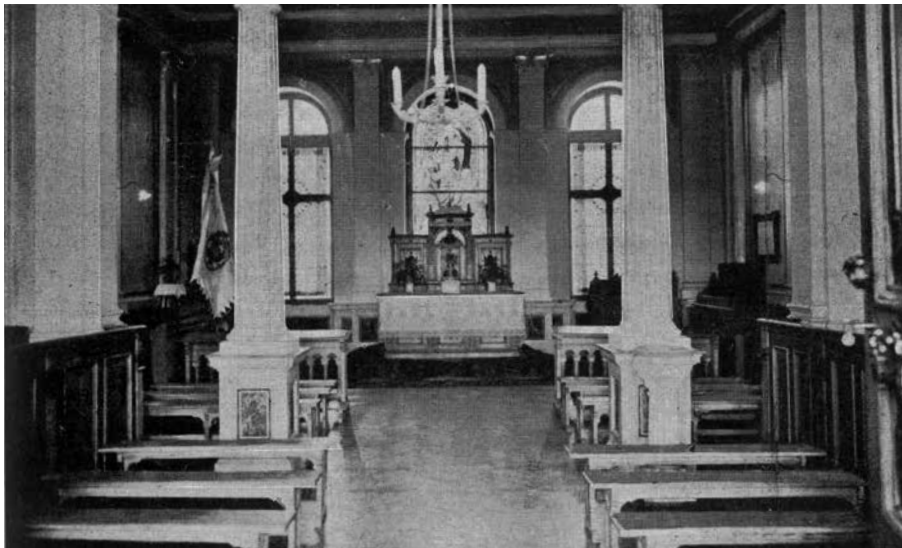

*Az 1884-ben átadott házi kápolna (Forrás: Gangel: i. m. 29. p.)*

Egyelőre a soproni intézet növendékei is a hernalsi tanítóképzőt végezték el, az első 13 növendék 1877-ben utazott el Hernalsba.<sup>35</sup> A soproniak intézetében ekkor az igazgató mellett további három tanítónő működött, akik növendékekkel az ausztriai ötosztályú elemi iskola tananyagát vették át.<sup>36</sup>

A hernalsi intézet korszerűsítése is az 1870-es évek második felére esett, ekkor nevezték ki igazgatónővé Adele von Arbtert, aki nagy lelkesedéssel kezdett hozzá az iskola átszervezéséhez. Az intézet új szárnyát 1877 októberében nyitották meg, a császár és a császárné személyes jelenlétében. 1879-ben a hadügyminisztérium a két intézet rendelkezésére bocsátotta nyaralóhelyül az egykori Odescalchi-hercegi birtokot, a frissen renovált hirtenbergi kastélyt, amely sok éven keresztül a nyári hónapokban a két intézet növendékeinek közös nyaralójaként szolgált. Ugyancsak ebben az évben ünnepelte a királyi pár az ezüstlakodalmát, amely alkalomból Adele von Arbtert és Mingazzi Máriát, a hernalsi és soproni igazgatónőket magánkihallgatáson fogadták.<sup>37</sup>

Nagy előrelépést jelentett a képzésben, hogy 1881-ben a hernalsi tanítónőképző mellé rendelt gyakorlóiskolát is megnyitották. Még ugyanebben az évben a hadügyminisztérium további két házat vásárolt meg a szomszédságban, az intézet bővítése érdekében. Az 1882/83-as tanévben egy óvodát is nyitottak a gyakorlóiskola mellett, hogy a gyengébb növendékeket óvónővé képezzék ki. Mivel a növendékek száma folyamatosan gyarapodott, kinőttek a szomszédos klavierenbergi templomot, ezért esedékessé vált a házi kápolna megépítése,

<sup>35</sup> *Engelbrecht*: i. m. Band 4. 327. p.

<sup>36</sup> *Gangel*: i. m. 23. p.

<sup>37</sup> *Gangel*: i. m. 26. p.

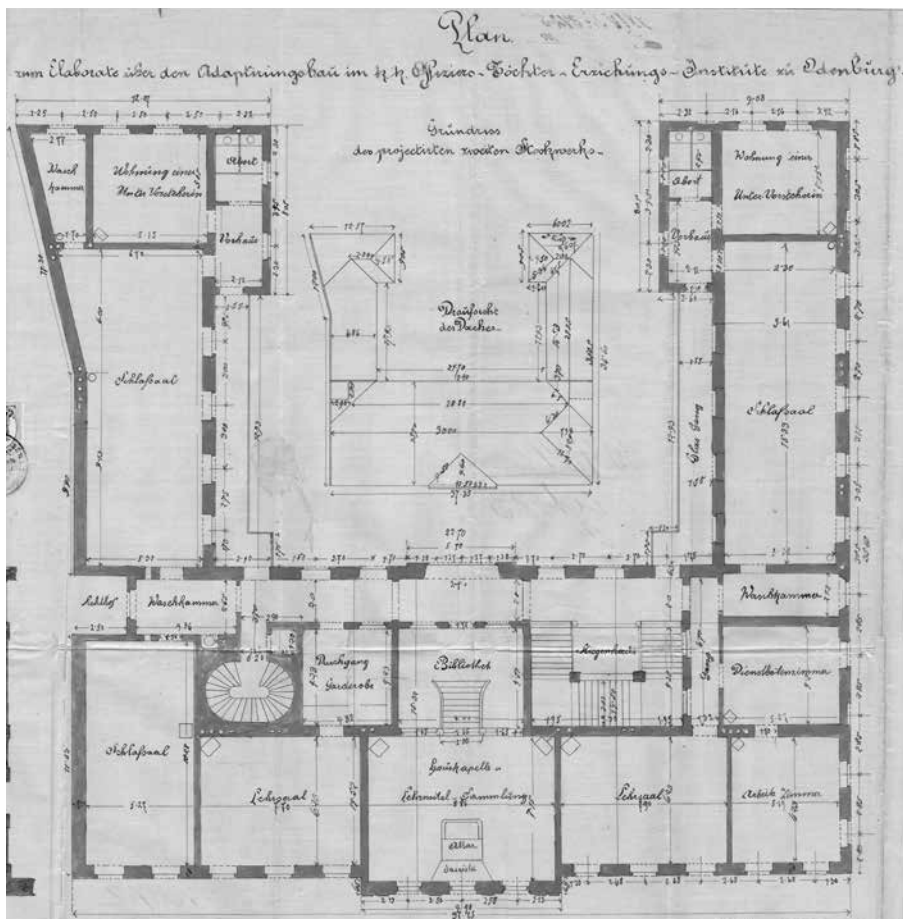

Az intézet tervrajza, 1883 (Forrás: MNL GYMSM SL APOe XXIV.8424)

amelyet 1888-ban szemteltek fel a császár és Taffee miniszterelnök jelenlétében.<sup>38</sup>

Sopronban 1884-re készült el a második emelet ráépítése, az új emelet közép-pontjában a házi kápolnával.<sup>39</sup> Az első ünnepi misén 1884. június 1-jén a Sopronba látogató I. Ferenc József és Erzsébet királyné is részt vett.<sup>40</sup> 1885-ben már hetven növendéke volt az intézetnek, sőt a hadügyminisztérium további bővítéseket tervezett: megvette a szomszédos Hosszú sor 8. számú házat és annak lebontása után újabb épületszárnyat toldott az iskolához. Az új rész ünnepélyes átadására

38 <http://www.fotos-geschichte.at/3officiers.htm>. (A letöltés ideje: 2012. április 11.)

39 MNL GYMSM SL IV.B. 1106. APOe XXIV.8425. Schneider Márton építész tervei

40 *Dávidbázy István*: I. Ferenc József Sopronban 1884. május 31–június 1. *Soproni Szemle*, 55. évfolyam, 3. szám (2001) 330. p.



*Az intézet ebédlője (Forrás: Gangel: i. m. 55. p.)*

1890-ben került sor. A Hátulsó utca – Rákóczi utca sarok beépítése 1913–1914 folyamán történt.<sup>41</sup> A toldalék épületben tanárnői lakásokat alakítottak ki.

A gyarapodó intézet növendékeit minden évben más környékbeli nevezetes helyre vitték tanulmányi kirándulásra: Schönbrunnba, Laxenburgba, Eszterházára, a Semmeringre.<sup>42</sup> Az iskoláról a Neue Freie Presse, a Wiener Fremdenblatt, a Pester Lloyd közölt részletes tudósítást, részben attól a szándéktól is vezéreltetve, hogy az intézet népszerűsítésével újabb adományokat gyűjtsön.<sup>43</sup>

A hirtenbergi kastély rövidesen szűknek bizonyult a nyaraltatáshoz, ezért 1898 nyarától kezdve a tiroli St. Petersberg kastélyában töltötték a nyarat a növendékek. A két hónapos nyaralás alatt a mindenkori hernalsi és soproni igazgatónő felváltva felügyelte a kastélyt. A hirtenbergi kastélyt ez idő alatt ideiglenesen fiúárvaáznak rendezték be. 1911/12-ben újabb átszervezésre került sor: a hadügyminisztérium a tiszti leányárvák számára három intézetet szervezett meg az Osztrák–Magyar Monarchia területén. A közös hadsereg tisztjeinek árván maradt lányait tíz éves korukig Hirtenbergben neveltették, ahol az elemi iskolát végezték el. Ezt követően vette át őket a soproni intézet, ahol négy év alatt a polgári iskolai anyagot tanulták. Innen kerültek aztán a hernalsi intézetbe, ahol tanítónői oklevelet szerezhettek.<sup>44</sup> Azokat a növendékeket, akikről kiderült, hogy nem képesek a felsőbb szintű tanulmányokat elvégezni, az ausztriai Retzben lévő apácázárdába küldték tovább, ahol különféle gyakorlati pá-

41 MNL GYMSM SL IV.B.1403. Sopron Város Tanácsának iratai X/154/913 toldalék épület alaprajza, metszete és helyszínrajz

42 Gangel: i. m. 29–30. pp.

43 Marbach Oedenburger Zeitung, 1891. május 12.

44 Gangel: i. m. 43. p.

lyákra, elsősorban varrásra képezték ki őket. A hernalsi és a soproni intézet együttműködése még szorosabbá vált, a soproni igazgatónő rendszeresen részt vett a hernalsi nevelési értekezleteken, tanárkollégáit is rendszeresen elküldte Hernalsba hospitálni. Ugyanakkor a hernalsiak is gyakran látogattak a soproni intézménybe, részt vettek egymás nagyobb ünnepein.

Az első világháború az intézet életébe is nehézségeket hozott: takarékoskodni kellett az élelemmel, a fűtőanyaggal. A St. Petersburg-i kastélyban sebesülteket és lábadozókat helyeztek el, így a növendékek 1915-ben már Sopronban töltötték a nyarat, 1916-ban pedig a fischau katonai reáliskolában. Sopronban a földszinti ebédlőben és tornateremben már 1914 őszén katonai kórházat rendeztek be. 1918-ban a világháború végén hadügyminiszteri rendelet kötelezte a soproni igazgatónőt, hogy a cseh, lengyel, horvát, osztrák növendékeket hazaküldje.

### A Magyar Királyi Zrínyi Ilona Honvéd Tiszti Leánynevelő Intézet

A világháborút követően osztrák földön megszűnt a tiszti leánynevelő intézet, Magyarországon szerencsére tovább működhetett, bár az első világháborút követő években meglehetősen viszontagságos időket élt meg. Az 1919-es Tanácsköztársaság napjai viszonylag csendesen teltek, csupán a fürdőszobákat foglalta le a népbiztosság, hogy azokat a hét bizonyos napjain proletárgyerekek használhassák. A proletárdiktatúra bukása után az immár „Magyar katonatiszti leánynevelő intézet” elnevezést viselő iskola a soproni állomásparancsnokság felügyelete alá tartozott. 1920 júliusában – amikor a trianoni békediktátum döntött a háborúban vesztes Magyarország jelentős részének elcsatolásáról – az osztrák állampolgárságú tanárok elhagyták az intézetet, az ott maradó tíz árva az orsolyiták iskolájában kezdte meg a tanévet. Az 1921-es év több szempontból is kiemelkedő volt az intézet életében. Ekkor született törvény a Monarchiától örökölt katonaiskolák működési formáiról, és ebben az évben zajlott a trianoni békediktátumot követő népszavazás Sopron hovatarozásáról.

Az 1921. évi XLIV. törvénycikk értelmében: „*Abból a célból, hogy a katonatisztek hadiárváinak ellátása és neveltetése továbbra is lehetővé váljék [...]: a magyar állam birtokába jutó, a volt m. kir. honvédség és a cs. és kir. katonai nevelő és képző intézetek – amelyek mint ilyenek megszűntek –, mint nevelőintézetek az e célú alapítványok felhasználásával, a vallás- és közoktatásügyi és honvédelmi miniszterek rendelkezése alatt továbbra is fenntartatnak*”.<sup>45</sup> Ezzel az iskola továbbműködtetésének törvényi háttere is megszületett, immár biztossá vált a fennmaradás. A kérdés csupán az volt, hogy maradhat-e továbbra is Sopronban az intézet. Több iskola felszerelését is elköltöztették az ország más városaiba, arra az esetre, ha Sopron mégis át kellene adni Ausztriának. Így került az evangélikus tanítóképző Bonyhádra, a honvéd főreáliskola Jutasra. 1921 augusztusában a frissen kinevezett új igazgatónő, Watzsch Janka<sup>46</sup> bonyolította le a tiszti leánynevelő intézet Egerbe

45 Magyar Törvénytár 1921. évi XLIV. tc.

46 Életrajzát lásd: Soproni és Sopronmegyei fejek. Szerk.: *Halász H. Imre*. Sopron, 1930. 107. p.

költöztetését.<sup>47</sup> A december 14-i népszavazás szavazatszámoló bizottsága az iskola épületében végezte munkáját. (Szavazókör egyébként nem működött az intézetben.) Itt hirdették ki a Sopron számára döntő fontosságú 1921. évi népszavazás eredményét, amelynek következtében a város Magyarország része maradt.

A sorsdöntő napokat követően már 1922 januárjában visszaköltözött az iskola Sopronba.<sup>48</sup> Az intézet 1922. április 10-én vette fel Zrínyi Ilona nevét, és lett Zrínyi Ilona Magyar Királyi Tiszti Leánynevelő Intézet, amely egészen 1944-ig működött a régi falak között.<sup>49</sup>

Az elkövetkező 22 év azonban minőségileg is más jellegű volt, mint a megelőző korszak. Ennek oka pedig nem csak a tananyag-tanterv minőségi átalakulásában és az évtizedek alatt szükségszerűen bekövetkező szervezeti változásokban keresendő, hanem abban is, hogy az intézményt egy új államban, megváltozott körülmények között, megváltozott vonzáskörrel és működési feltételekkel gyakorlatilag az alapoktól indulva újra meg kellett szervezni. Oroszlánrészt vállalt ebben a munkában az igazgatónő, Watzech Janka, aki korábban a lőcsei felsőbb leányiskola igazgatónője volt, így közvetlen tapasztalatokkal rendelkezett egy nőnevelő intézet igazgatásának mikéntjéről. Az intézet működésének irányt adó 8034/el.n.9-1922. számú rendelet<sup>50</sup> célként tűzte ki, hogy a növendékek olyan házi- és kézműipari végzettséget szerezzenek, amellyel később megélhetésüket is biztosítani tudják, ugyanakkor olyan általános műveltséggel felvértezve lépjenek ki az intézet falai közül, amellyel bármely társaságban, úrihölgyként megállják a helyüket. A rendelet előírásainak megfelelően kidolgozott Rendtartás szerint a tiszti leánynevelő első sorban a magyar királyi honvédség tisztjeinek (tényleges állományú és volt tiszteknek), katonai lelkészeinek vagy tisztviselőinek neveltetési támogatásra szoruló törvényes leányárváit lehetett felvenni. A felvételi eljárás az orvosi vizsgálat mellett szóbeli és írásbeli vizsgából állt: a testi-szellemi alkalmasság alapkövetelmény volt.<sup>51</sup>

1922 februárjában kezdődött újra a tanítás, a növendékek java része kijárt az állami leánygimnáziumba, illetve a polgári iskolába. Az intézet falain belül csupán az ipariskola három évfolyamát indították el, ahol az általános tárgyak mellett komoly szinten szabás-varrást, hímzést, mosást-vasalást tanultak a növendékek. Az ipariskolát végzetek egy év gyakorlati idő után önálló iparúzésre voltak jogosultak, az igazgatónő még azt is lehetővé tette számukra, hogy ezt a gyakorlóévet közülük néhányan az intézetben tölthessék el. Ezen felül kötelező volt a részvétel az úgynevezett internátusi órákon, ahol a német és francia nyelv (az idegen nyelvű társalgást egyébként az étkezéseknél is gyakoroltatták) mellett

47 vö.: *Cseresnyés Géza*: Katonaiskolák a hűség városában. Budapest, 1998. 25. p.

48 *Gangel*: i. m. 47–49. pp.

49 A Magyar Királyi Zrínyi Ilona Tiszti Leánynevelő Intézet értesítője az 1934/35-ik isk. évről. Sopron, 1935. 16. p.; Az intézet megnevezése a következőkben is változott: Zrínyi Ilona M. Kir. Tiszti Leánynevelő Intézet 1922–1931, M. Kir. Zrínyi Ilona Tiszti Leánynevelő Intézet 1931–1937, M. Kir. Zrínyi Ilona Honvéd Tiszti Leánynevelő Intézet 1937–től.

50 *Gangel*: i. m. 49–50. pp.

51 *Gangel*: i. m. 53. p.



*A gyengélkedő épülete*

művészettörténetet, háztartás- és gazdaságtant, lélektant, táncot és zenét tanítottak a diáklányoknak.<sup>52</sup>

Rövidesen azonban a közeli orsolyitáknál működő polgári leányiskolába és leánygimnáziumba írták át a növendékeket, így már nem okozott gondot az időrabló ki- és visszavonulás a városon keresztül. Az 1920–30-as évek a folyamatos fejlődés jegyében teltek: 1926/27 folyamán újabb szárnyal bővült az épület, a környező apró házak felvásárlásával és lebontásával lassacskán szép parkot építettek a korábbi szűk udvar helyébe. „[...] az intézet telkének hatalmas kibővítése. Az új telek régi, rossz házainak lebontásával az eddig túlságosan szűk, kertnek alig nevezhető udvar helyébe hatalmas virágos park kerül, melyen kettős teniszpálya, kuglipálya mellett is bőven marad még sportok űzésére, játékra alkalmas tér.”<sup>53</sup>

1933-ra pedig a kert hátsó részében külön egészségügyi házat húztak fel, betegszobákkal, fertőzővel, laboratóriummal, orvosi rendelővel, fogorvosi szobával, házi gyógyszerházzal, fertőtlenítővel, az első emeleten pedig az intézeti orvosnő lakásával. „Az új, dél felé néző, emelt földszintes – középen emeletes – épület a mai kor egészségügyi követelményeinek szigorú szemmel tartásával a beteg növendékek elsőrangú elhelyezését, ellátását biztosítja. Rendelőhelyisége a beteg és sportorvosi vizsgálatokhoz, betegek gyógykezeléséhez szükséges műszerekkel, a mindennapi laboratóriumi vizsgálatokhoz szükséges eszközökkel – házi gyógyszerházzal, Quarz-lámpával és diatermia készülékkel, – fogorvosi berendezéssel és felszereléssel áll az intézet betegeinek rendelkezésére. Az épület jobb és bal szárnyán három-három napos, levegős

52 Gangel: i. m. 53., 57. p.; vö.: a Magyar Királyi Zrínyi Ilona Honvéd Tiszti Leánynevelő Intézet értesítője az 1938/39-ik isk. évről. Sopron, 1939. 14. p.

53 Gangel: i. m. 58. p., vö.: Heimler Károly: Sopron topográfiája. Sopron, 1936. 208. p.; a Hátulső utca 20., 22., 24. házakat 1930/31-ben lebontották.



*betegszoba épült teakonyhával, két ápolónői szobával (a balszárny külön bejárattal a fertőző betegek elkülönítésére). A pincében beépített fertőtlenítő készülék s az I. emeleti orvosnői lakás egészíti ki a derűs, kedves épületet.*<sup>54</sup>

A megnövekedett tér arra is lehetőséget nyújtott, hogy immár az iskola bővítésére is gondoljanak: 1931/32-ben megnyílt a polgári iskola mind a négy osztálya, egy évvel később pedig negyedik osztállyal bővült az ipariskola eddigi három évfolyama: internátusi tárgyként pedig megkezdték a gyors- és gépírás tanítását is.<sup>55</sup>

A fenntartói látogatások is rendszeressé váltak: minden évben többször is ellátogatott az intézetbe a honvédelmi minisztérium 9. osztályának mindenkori vezetője, az iparoktatási felügyelő, valamint a polgári iskolai felügyelők. 1934-ben a honvédelmi miniszter és Hóman Bálint kultuszminiszter kíséretében Gömbös Gyula miniszterelnök is az intézet vendége volt. A következő tanévben nyílt meg a felsőbb irodai szaktanfolyam, amelyre az ipariskola III. vagy a leánygimnázium VII. osztályát végzetek jelentkezhetek. Az itt szerzett végzettség (gyors- és gépíró, idegen nyelvű – angol, német, francia – levelező) az állami közigazgatásban és a kereskedelemben jogosított titkárnői, irodai munkára.

Az 1938/39-es tanévben megnyílt a leánygimnázium első és ötödik, valamint a leánylíceum első évfolyama, első lépésként a teljes leányközépiskolához vezető úton. Mindemellett fokozatosan megszűnt az alsó tagozat polgári és a felső tagozat ipariskolája. Az 1941/42-re nyolcosztályossá fejlesztett leányközépiskola érettségi vizsgálata a tudományegyetem kivételével valamennyi felsőfokú intézményben való továbbtanulásra jogosított: a közgazdasági egyetemtől a kereskedelmi akadémián keresztül az elemi és polgári iskolai tanító- és tanárképző akadémiára.<sup>56</sup>

A második világháború eseményei szétzilálták az intézményt. A katonai kezelésben lévő, hatalmas és masszív épületben kórházat rendeztek be, majd az 1944. évi december 6-án kezdődő bombázások során jelentősen megrongálódott az épület.<sup>57</sup> Az itt berendezett fertőző kórházban ápolták a tífuszos betegeket, akik közül sokan meghaltak. Az intézet udvarán is létesítettek három ideiglenes tömegsírt.<sup>58</sup> A városi tisztifőorvos 1945. április 30-i jelentése szerint az orosz egészségügyi parancsnokság rendelkezése értelmében mind a hazatérő deportáltak, mind a városlakók fertőző betegség esetén a Zrínyi Intézetben,

54 *Gangel*: i. m. 59. p.; vö.: MNL GYMSM SL IV.B.1403. Sopron Város Tanácsának iratai X/255/934 gyengélkedő épülete, ill. MNL GYMSM SL XIV. 163. Andráskey Müller Ede építési vállalkozó iratai 6. d. Weidinger-ház átalakítása gyengélkedővé

55 *Gangel*: i. m. 57–59. pp.

56 A Magyar Királyi Zrínyi Ilona Honvéd Tiszti Leánynevelő Intézet értesítője az 1938/39-ik isk. évről. Sopron, 1939. 12. p., az intézeti életre vonatkozóan vö.: *Závodni Szilvia*: A soproni Magyar Királyi Zrínyi Ilona Honvédtiszti Leánynevelő Intézet. In: A Hadtörténeti Múzeum Értesítője 8. Szerk.: *Hausner Gábor*. 2005. 54–73. pp.

57 *Boronkai Pál*: Sopron újjáépítése. *Soproni Szemle*, 14. évfolyam, 1. szám (1960) 10. p.

58 *Hiller István–Németh Alajos*: A háború és a felszabadulás krónikája. V. rész. *Soproni Szemle*, 33. évfolyam, 2. szám (1979) 116. p.

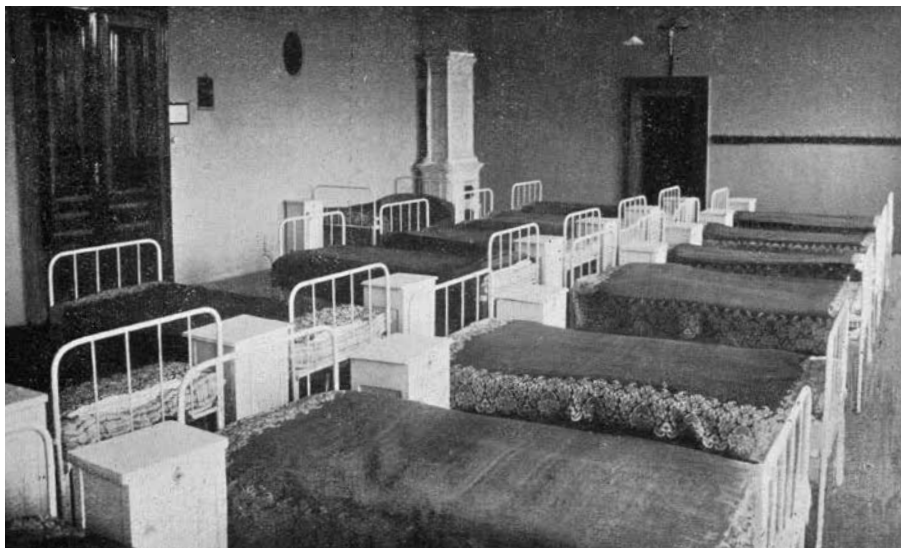

*Növendékek hálószobája (Forrás: Gangel: i. m. 54. p.)*

a volt honvéd kórházban nyertek elhelyezést.<sup>59</sup> A háborút követően a romos épület hasznosításának többféle lehetősége is szóba került, míg végül 1952-ben az újonnan létrehozott ruhagyárat helyezték el itt. 1957-ben a városfejlesztési programot ismertető Winkler Oszkár építész így írt az épületről: „*A Ruhagyár is nem régen működik a volt Zrínyi Ilona Leánynevelő Intézet Rákóczi utcai épületében, mivel a Könyvűipari Minisztérium mutatott hajlandóságot arra, hogy ennek keretében az épületet helyreállítja. Habár a Ruhagyár nem tartozik a zavaró, a környezetre káros hatású üzemek közé, mégis nagyobb kazánbázzal, gyárkémménnyel, szén- és salktérrel kellett ellátni, most pedig az épülethez tartozó, vadgesztenyefákkal borított, tágas udvart – a szükségletnek megfelelően – bölcsőde, raktárépületek, trafóház és egyéb melléképületek egész sorával telepítik be, a városkép rovására.*”<sup>60</sup> Ebben az időszakban még megvolt a törekvés arra, hogy az épületet eredeti formájában megőrizzék és helyreállítsák. Az 1955. évi műemléki listán még szerepelt a Rákóczi utca 10–12. számú épület,<sup>61</sup> de tíz évvel később már az ipari-termelési szempontok kaptak elsőbbséget. 1965-ben az épületet törölték a műemléki listáról.<sup>62</sup> Az 1970-es években pedig a Hátulsó utca felé az új gyáracsarnok is felépülhetett.

59 Sopron város tisztii főorvosának jelentése a város 1945. március, április havi közegészségügyi helyzetéről. In: *Lengyel Alfréd–Sáry István–Tirnitz József: Az élet megindulása a felszabadulás után Győr-Sopron megyében, 1945.* Győr, 1970. 394. p.

60 *Winkler Oszkár: Sopron város fejlesztési programjáról. Soproni Szemle, 11. évfolyam, 3–4. szám (1957) 176. p.*

61 MNL GYMSM SL XXIII.509. Sopron Városi Tanács VB. Építési és Közlekedési Osztály iratai 86-7/1955. Köszönöm Varga Szilvia kolléganőmnek, hogy erre az iratra felhívta a figyelmemet.

62 MNL GYMSM SL XXIII.509. Sopron Városi Tanács VB Építési és Közlekedési Osztály 19.730/1965



A tiszti leánynevelő intézet egészen speciális helyet foglalt el a magyarországi iskolák, ezen belül is a nőnevelő intézmények között. Hadügyminisztériumi fenntartású, saját tantervvel működő nevelőintézetként nem igazán tagolódott be a magyar iskolaszervezetbe, a kapcsolódási pontok megteremtése ugyanakkor a fennmaradás elengedhetetlen feltétele volt – hisz a tanítványoknak később csak államilag elismert képesítés birtokában (tanítónőként, titkárnőként vagy akár varrónőként) állhattak helyt a nagybetűs életben.

#### COMPLEMENTS TO THE CONSTRUCTION HISTORY OF THE ROYAL HUNGARIAN ILONA ZRÍNYI BOARDING SCHOOL FOR OFFICERS' DAUGHTERS IN SOPRON, 1850–1944

Austro-Hungarian institutional education for girls, a form of schooling that gained its final shape in the late 19th Century, included a special type of boarding schools for the daughters of officers, in Hernals, Sopron and Hirtenberg. The first such school was established upon the initiative of Joseph II in St. Pölten, as early as the end of the 18th Century. The boarding school was founded by the monarch in order to offer appropriate schooling for orphaned daughters of officers of the Imperial-Royal Army, so that the young women later could provide for their own living by working as governesses or teachers.

The boarding schools for officers' daughters accepted students from all over the Monarchy, thus these special institutions represented the multi-ethnicity of the officers' corps and the officers' families of the Habsburg Army. The institutions were administered by the common army, and they accepted Czech, Croatian, Austrian, etc pupils from all parts of the Empire. The language of teaching was German; in the school in Sopron, for example, only the day-teacher of religion spoke Hungarian in the 1870s.

Researching the history of military schools for girls becomes an exciting task and detective work as soon as the researcher steps beyond the two or three known written sources on the history of the institutions and endeavours to clarify further details with the help of data from the archives. The exploration of archival sources seems to be the only way to fill in the gaps in the history of boarding schools for officers' daughters. The problem is that very few documents have been preserved in connection with the schools in Hernals and in Sopron. Finding and studying sources related to the schools, issued by other institutions, needs a meticulous and lengthy research.

The paper reports on the present state of the archival research in connection with the school in Sopron, and gives a review of the history of the institute and its several decade-long construction works.

BEITRÄGE ZUR ARCHITEKTURGESCHICHTE DES K.UNG. ILONA ZRÍNYI OFFIZIERSTÖCHTER-  
ERZIEHUNGS-INSTITUTS IN ÖDENBURG 1850–1944

Eine ganz spezielle Form der institutionellen Töchtererziehung, die sich zur Zeit der Monarchie voll entfaltete, waren die Offizierstöchter-Erziehungs-Institute: die Schulen von Hernals, Ödenburg und Hirtenberg. Die erste derartige Schule wurde noch Ende des 18. Jahrhunderts in St. Pölten errichtet, auf Anregung von Joseph II. Das Offizierstöchter-Erziehungs-Institut wurde vom Herrscher mit dem Ziel gegründet, den verwaisten Offizierstöchtern der k.k. Armee eine angemessene Bildung zuteil werden zu lassen, und ihnen später ein Auskommen als Erzieherinnen oder Lehrerinnen zu sichern.

Die Offizierstöchter-Erziehungs-Institute waren Lehrinrichtungen mit einem Anziehungskreis in der gesamten Monarchie, die in ihrem außergewöhnlichen Status gut die Multiethnizität des Offizierskorps und ihrer Familien in der Vielvölkerarmee Österreichs repräsentierten. In den Instituten, die unter Leitung der gemeinsamen Armee standen, wurden tschechische, kroatische, österreichische usw. Offiziersschüler aus allen Gebieten der Monarchie herangebildet. Unterrichtssprache war Deutsch, im Ödenburger Institut sprach zum Beispiel in den 1870-er Jahren nur der externe Religionslehrer Ungarisch.

Die Erforschung der Geschichte von militärischen Töchtereschulen wird zur spannenden Aufgabe und Spurensuche, sobald der Forscher die zwei-drei bekannten Quellenwerke, die sich mit der Geschichte der Institute beschäftigen, hinter sich lässt, und mit Hilfe von Daten aus Archiven weitere Details zu klären versucht. Der einzige begehbare Weg, die Lücken in der Geschichte der Offizierstöchter-Erziehungs-Institute zu beseitigen, ist nun die Erschließung von Daten in Archiven. Das Problem besteht darin, dass nur sehr wenig Schriftmaterial von dem Hernalser und Ödenburger Instituten erhalten blieb. Das Aufstöbern und die Durchsicht des Schriftmaterials von anderen aktenbildenden Stellen, die in Kontakt mit den Instituten standen, erfordert lange und penible Forschungsarbeit.

Die Abhandlung bemüht sich, ein Bild über den jetzigen Stand Archivforschung und einen skizzenhaften Überblick über das Ödenburger Institut und den jahrzehntelangen Bauarbeiten zu geben.



Reider Mónika



## ZÁSZLÓADOMÁNYOZÁSOK AZ 1950-ES ÉVEKBEN<sup>1</sup>

### Történelmi előzmények

A második világháborút követően mindenki számára egyértelmű volt, hogy az ország újjáépítése, az új magyar államiség megteremtése kiemelt fontossággal bír. Azt viszont még senki nem sejtette, hogy a szovjet politikai vezetés milyen mértékben kíván ebbe beleszólni. Ebben az időszakban az ország újjáépítése indokolta a műszaki alakulatok létszámának szinten tartását. Ennek részeként 1945-ben Trainin szovjet ellentengernaggyal, a Szövetséges Ellenőrző Bizottság (SZEB) haditengerészeti osztály vezetőjével történt előzetes egyeztetést követően, felállításra kerültek a hadihajós aknafigyelő és aknakereső alegységek. Ezek a budapesti 1. honvédkerületi parancsnokság keretén belül az ország hajózható vizeinek akna-mentesítését kapták feladatul.<sup>2</sup> Az alakulat az 1950-es években számos átszervezést megélt, akárcsak a hadsereg többi egysége.

A hadseregfejlesztést a bizalmatlanság és az éberség jegyében a folyamatos átszervezés és a túlköltekezés jellemezte. A gyanakvás légkörében kezdődött meg az 1950-es években szovjet mintára a hadsereg átszervezése. Ebben az évben döntő feladatként határozták meg a szovjet hadsereg vezetési-szervezési és kiképzési rendszerére való áttérést.<sup>3</sup> A csapatok átszervezése után sor került a Honvédelmi Minisztérium átszervezésére is, így a fegyveres erők „legfelsőbb közvetlen irányító szerve” is maradéktalanul a szovjet szervezési elveket kezdte el követni. Rögzítették, hogy ezentúl a minisztérium felel a fegyveres erők harckészültségéért, mozgósításáért, a csapatok erkölcsi állapotáért, illetve a Magyar Dolgozók Pártja Központi Bizottságával szembeni feltétlen odaadásért. Az átszervezés azért is jelentős, mivel először jelenik meg törvényként egy párt vezető szerepe. Kiemelték, hogy a párt felé a hadsereg minden egyes tagja köteles hűséggel és fegyelmezettséggel tartozni, és mindezért a Honvédelmi

1 Jelen tanulmány a 2013. október 15-én, a HM HIM Hadtörténelmi Intézet által szervezett, Gyalóka-kör keretein belül elhangzott előadásom javított, bővített változata. A tanulmány megírásához a HM HIM Hadtörténelmi Levéltár (a továbbiakban: HL) iratait, a Hadtörténelmi Múzeum Fotóarchívumában található képeket, az Adattárában található csapatszázlótörténelmi könyveket és a Zászlógyűjteményében található zászlóadományozási okleveleket és műtárgyakat használtam fel.

2 HL 20958 sz./1945.

3 HL Magyar Néphadsereg (a továbbiakban: MN) 1950/T/21 (HVK 1950. VIII. 1.)

Minisztérium a felelős. A korszerű vezetési elveket és a minisztérium hatékonyságát úgy kívánták biztosítani, hogy a minisztérium létszámát csökkentették annak érdekében, hogy a vezetésre fokozottabban képesített szervezetté tudjon válni (az 1949-es úgynevezett „Petőfi” szervezés alapján meghatározott 3969 fős rendszeresített létszámot 1950-ben a „Rákóczi” szervezés keretében 3496-ra csökkentették. Az 1950. novemberi újabb átszervezés a „Kossuth” fedőnevet viselte). A jól képzett régi tisztek gyanússá váltak és leváltották őket. A tiszti iskolák javarészt hiányosan képzett új tiszteket „termelt”, akik parasztszármazásuk miatt politikailag megbízhatónak tűntek.

A folyamatos átszervezések – amelyekre néha egy évben többször is sor került – a várt eredményekkel ellentétben nem növelték az alakulatok hatékonyságát, ráadásul a folyamatos ellenőrzések a fegyelem bomlásáról, elégedetlenségekről számoltak be. Ezért komoly munkát szántak a politikai tiszti intézménynek, amely a csapatok pártpolitikai munkájáért, a pártszervezetek vezetéséért és munkájáért volt felelős. A Néphadseregben a pártpolitikai munka vezetését a Politikai Főcsoportfőnökség végezte, amely felügyelte a politikai tiszteket, akik a pártot képviselték a hadseregben belül.

Az újabb tisztiházak felállításának a tisztek és hozzátartozóik kulturális igényeik, bajtársi és társadalmi életük megszervezésén túl a politikai nevelés is célja volt.<sup>4</sup> 1950-ben, az év végén még ezredklubok felállításáról is rendelkeztek, amelyek a csapat kulturális „tömegnevelését” kapták feladatul.<sup>5</sup> Emellett az ezred polgári alkalmazottainak ellátását is biztosította. A klubok vezetőinek külön tanfolyamon kellett részt venniük annak érdekében, hogy ezen intézményeket a legmagasabb szinten vezessék, és a felállításukhoz társított elképzeléseket végre tudják hajtani.

Az átszervezések utáni ismételt ellenőrzésekről készült jelentések már arról számoltak be, hogy a katonákat megviselte az átszervezés, főleg az, hogy szovjet mintára nyaranta táborba kellett vonulniuk.<sup>6</sup> Emellett az infrastruktúra több helyen való kiépítése is növelte a költségeket, amelyek nem voltak összhangban az ország teherbíró képességével. Az elképzelés, hogy a pártpolitikai munka a Néphadseregben teljes erővel bontakozzon ki, ezáltal biztosítsa a csapatok hatékonyságát, összeomlani látszott. Az éberség és a vaskorlát fokozása, a csapatok folyamatos, sokszor felesleges fejlesztése nem érte el a kívánt célt, de a hadsereg visszafejlesztésére a folyamatos társadalmi elégedetlenségek kereszttüzeiben még csak 1953-ban került sor. De addig még (és utána is), a rendszer propagandája részeként, a legteljesebb mértékben kihasználták a csapatzászlókban rejlő lehetőségeket is.<sup>7</sup>

4 HL MN 1950/T/53

5 HL 1950/T/53

6 HL MN 1950/T/53/3

7 A csapatzászló elvesztését továbbra is főbenjáró bűnként kezelték. Az elveszett csapatzászló parancsnokát és a parancsnoki állományát haditörvényszék elé kellett állítani, a csapatot pedig fel kellett oszlatni. A zászló megvédését az eskü szövege is tartalmazza: „*Parancsnokainkat, zászlóinkat, bajtársaimat megvédem, csapatainkat, fegyvereinket és egyéb harci eszközeinket el nem hagyom.*” Vö. Szolgálati Szabályzat – Belsőszolgálati utasítás. (a továbbiakban: Szolgálati Szabályzat – Belsőszolgálati utasítás) Honvéd Kiadó Intézet, Budapest, 1951. 205–206. pp.

## Zászlók az 1950-es években

A katonai nevelés alapjául lényegében a katonai eskün kívül a Szolgálati Szabályzat szolgált. Élni és cselekedni a szabályzatok szerint. De mit is jelentett ekkor a csapatzászló? Mindenki számára egy elérhető definícióban rögzítették:

*„A csapatzászló a katonai becsület, a hősiesség és dicsőség jelképe, amely minden bonvédet, tisztbelyettést, tisztet és tábornokot a Haza szolgálatának szent kötelességére emlékeztet, arra, hogy azt bátran és bozzáértéssel védje s minden talpalatnyi hazai földért – vérért, sőt életét sem kímélve – helyt álljon (...)”<sup>8</sup>*

Az ekkor érvényben lévő eskübe, amely a korábbi évszázadokban számos közös vonást hordozott, ezúttal a korszak legfontosabb marxista-leninista ideológiája nyilvánul meg:

*„Zászlóinkat szabadságharcos elődeinknek példáim lelkesülve, győzelemre viszem. (...) Békében és háborúban egyaránt népiünk igaz fiához méltó módon viselkedem, becsülettel élek és halok. (...) Alárendeltjeimről a legjobb tudásom szerint gondoskodom őket öntudatos hazafiakká és a népek szabadságának harcosává nevelem. (...) Ha pedig a haditörvénszéket megsértem, eskümet megszegem, sújtsa a népköztársaság törvénye és a dolgozó nép megvetése.”*



*1950. április 4-i  
díszszemle.  
Fél kivehető, hogy  
a csapatzászlóknak  
az 1950-es évek első  
felében még fehér volt  
az alapszíne.*

A főbb irányelvek szerint minden katonának büszkének kell lennie arra, hogy a Magyar Néphadsereg keretein belül ők is kivehetik részüket az épülő szocializmusból, ezen kívül tisztelik a párt vezetőjét, a felszabadító Szovjetuniót, és lankadatlan forradalmi éberséggel őrzik a békét.<sup>9</sup> a csapatzászlónak, amely korábban a harcvezetésben játszott fontos szerepet, az 1950-es évekre szimbolikus jelentősége nő meg,<sup>10</sup> amelyre komoly propagandát építettek. A XX. századi hadilobogók kinézetét mindig az aktuális politikai helyzethez igazították.

8 Szolgálati Szabályzat – Belsőszolgálati utasítás. i. m. 206. p.

9 A katonai eskü és a szolgálati szabályzat a Magyar Néphadsereg katonai nevelésének alapja. (a továbbiakban: A katonai eskü és a szolgálati szabályzat) Oktatási anyag. Honvédelmi Minisztérium Politikai Főcsoportfőnöksége, 1951. 4. p.

10 *Hetés Tibor*: A magyar katonai eskü és a hadizászló történetéből. Kézirat. Elérhető: HM HIM Hadtörténelmi Múzeum Könyvgyűjteménye





*Tatabányán megrendezésre került csapatzászló adományozói ünnepség. Az adományozó képviselője koszorút köt a csapatzászlóra. 1950-es évek első fele*

Így már az alapszínen kívül szimbólumokban is magukon hordozták a rendszer szocialista jellegét, amely igazán akkor hozott nagy változást a zászlók kinézetében, amikor a Magyar Népköztársaság 1949-es Alkotmányának beiktatását követően a zászlókra – átvarrást követően már nem csupán a Rákosi Mátyás nevéhez köthető, a magyar hagyományoktól teljesen idegen, szovjet típusú címer került, hanem az 1950-es év második felében végrehajtott átszervezések részeként a zászlók alapszíne vörösre változott. A zászlók új kinézetét körrendeletben határozták meg, kiemelve, hogy azok módosítását a hadsereg fejlődése tette időszerűvé.<sup>11</sup> A csapatzászlókat központilag gyártották a Dekoráció Nemzeti Vállalatnál, az adományozók pedig különféle szocialista üzemek, kisebb-nagyobb vállalatok vagy termelőszövetkezetek voltak.

A zászlók kinézetén túl, azok átvételi ünnepségeit is szabályozták. Az ünnepségeket többnyire a laktanyákon belül tartották meg, lefolyását a Szolgálati Szabályzatban rögzítették. Ha a régi zászlókat cserélték ki újra egy szerényebb jellegű ünnepség keretében, akkor az adományozó üzem vagy szervezet kis létszámú küldöttsége, továbbá a helyi Államvédelmi Hatóság és az Államrendőrség szűk küldöttsége vehetett részt. Ha egy teljesen új zászlót kapott az alakulat egy nagyszabású átvételi ünnepségen, annak műsortervezetét előbb jóvá kellett hagyatni a honvédelmi miniszterrel. A régi, fehér alapszínű zászlók 1950. november 1-jéig a Hadtörténelmi Múzeumhoz kerültek leadásra.

<sup>11</sup> Honvédségi Közlöny, 1950, 23. szám, 6660-6661/El./1950. sz. körrendeletek



*A Ganz gyár dolgozói csapatzászló adományozói ünnepe. Balra a gyár képviselői. A pódium elejére a következő – a korszakban avatási ünnepségen felbukkanó – szöveg került: „A zászlóhoz mindhalálig hű leszek” 1950-es évek második fele*

A politikai tisztre hárult az a feladat, hogy – ismételten a szovjet katonákat állítva példának – a párttitkárral együtt fokozottan ügyeljenek a zászló tiszteletének megtartására, mivel a katonák nem igazán lelkesedtek az újfajta adományozási rendért.<sup>12</sup> A politikai tisztek szovjet mintára az elméleti felkészítésen (pártoktatás) túl úgynevezett „kultúrfelvilágosító” munkát is végeztek a katonai és politikai nevelés szerves részeként. Többek között ezzel kívánták elviselhetőbbé tenni a nyári „hadiélettel” járó nehézségeket is. „Kultúrszobákat” hoztak létre, mellette szervezett sportolási lehetőségeket is biztosítottak, amelyen a részvétel, ha enyhe nyomással is, de kötelező volt.<sup>13</sup> A cél az volt, mire a katona az esküjét leteszi, legyen tisztában a kötelességeivel, legyen büszke arra, hogy katona lehet és „*csapatzászlaját úgy őrizze, mint a szemefényét.*”<sup>14</sup>

A politikai tiszt a felvilágosító munka keretében beszélt a zászlóadományozás előzményeiről, ennek részeként kiemelve a zászlót átadó üzem termelésben elfoglalt helyét, annak sztahanovistáit és újtóit. Felolvasta a leveleket, amelyeket kölcsönösen váltott egymással az adományozó szervezet és az alakulat. Ezen kívül felhívta a figyelmet a zászló tiszteletére, ezért ügyelnie kellett arra, hogy a csapatzászló jelenlétében hangos szóváltások vagy zavaró csoportosulások ne alakuljanak ki. Az ő felelőssége volt, hogy a csapatzászló előtt elhaladók

12 Cs. Kottra Györgyi: Magyar zászlók. Budapest, 2011. 155. p.

13 A zászlóalj politikai tiszt és feladatai. Budapest, 1950. 26–27. pp.

14 Szolgálati Szabályzat – Belsőszolgálati utasítás. i. m. 7. p.

tisztelegnek-e, hiszen a csapat zászlaja buzdítja a harcra, és „hirdeti az igaz ügy diadalát az imperialista ellenség elleni harcban.”<sup>15</sup>

„Vigyétek e zászlót győzelemre!”

Az *Őrségben a csapatzászló előtt* című vers <sup>16</sup> is kifejezi a korszak felfogását a csapatzászlót illetően:

„(...) *S most őrizem legdrágább ereklyénket,  
Te vagy ezredünk győztes szelleme...  
Míg áll e zászló, nincs balál, csak élet,  
míg leng a zászló, nem győz senki le! (...)*”

A csapatzászló iránti hűség fontosságát többek között azzal is indokolták, hogy az alakulatok a zászlót a néptől kapták, akiket védenek, és akik az ötéves terv keretében a szocializmust építik, ezért az adományozót és a zászlót is feltétlen tisztelet illeti.<sup>17</sup>

A csapatzászlókhoz sorosan hozzátartozó zászlóadományozói oklevelek egyik típusa ebből az időszakból a Játékkártyagyár és Nyomda által kiadott szabvány-oklevél. Ezt a nyomdát – amelyet 1824-ben alapítottak – eredetileg az Európa szerte jól ismert Piatnik család működtette, míg a hetedik kerületi Rottenbiller utcai székhelyén 1948-ban az államosítás utol nem érte a vállalkozást. Ezt követően továbbra is főleg játékkártyák és plakátok kiadásával foglalkozott, de a Könnyűipari Minisztérium égisze alatt az oklevelek is itt készültek, amelyekre minden esetben felkerült az aktuális igazgató neve is. (Igazgatók 1948–1952 között: Földes György, Török Mihály, Bencze Gábor.)<sup>18</sup>

A rendszeresített okleveleket előre legyártottak és csak az adományozó nevét kézzel ráírták. Ezen dokumentumok előállítási korára az aktuális államcímerről is következtetni lehet, amelyeket mindig feltüntettek rajtuk. De előfordultak egyénileg, kézzel rajzolt oklevelek is,<sup>19</sup> hiszen az adományozók a katonai alakulatokkal alapvetően jó kapcsolatot tartottak fent, és egy-egy ilyen „mestermű” is ezt hivatott jelezni. Ezek nem mellesleg mindenféle szempontból részletgazdagabbak voltak a szabványosított változatoknál. De az ilyen oklevelek is alapvetően a központi formát és szöveget követték. A kitöltött okiratot – ha szabványos volt – egy piros, műbőr tartóba helyezve adták át az alakulatnak. Az esküt és a szabályzók szövegét a szovjet katonai ideológia alapján dolgozták ki, és a legfontosabb követelményeket az adományozó okiratokon ekképpen rögzítették:

15 Az ezred politikai tiszt és feladatai. Honvédelmi Minisztérium Politikai Főcsoportfőnöksége, 1950. 22. p.

16 Havas Ervin verse. In: Zászlónk és címerük. Budapest, 1960. 92. p.

17 Szolgálati Szabályzat – Belsőszolgálati utasítás. i. m. 205–206. pp.

18 *Jánoska Antal*: A Piatnik Magyarországon. *Magyar Grafika*, 34. évfolyam, 2. szám. (1990) 13–16. pp.

19 Ezek kizárólag az 1950-es évek első felére jellemzőek. Olyan gyakoriak voltak az adományozási ünnepségek, hogy nem mindenhol jutottak el a szabvány oklevelek.

*„Védjek meg e zászlót – ha kell életük feláldozásával is – minden ellenségtől. Soha ne feledjék, hogy ha a zászlót bárki is kicsavarná a kezükből, elveszne vele együtt az alakulat becsülete is, becsületét veszített alakulatnak pedig nincs helye a Néphadseregünk soraiban.”*

Tehát az oklevél is emlékeztette az alakulatokat a Magyar Népköztársasághoz, a Párthoz és a „felszabadító Szovjetunióhoz” való hűségre. A szöveg mellett az irat díszítése is alkalmazkodott az új elvárásokhoz: a vörös alapszínű csapatzászló rajza és egy zászlóadományozói jelenet<sup>20</sup> mellett a honvédelmi miniszter, mint engedélyező, aláírása is szerepelt.

Az adományozók sorsát alapvetően az a több lépcsős államosítási folyamat határozta meg, amely 1945 nyarán kezdődött. 1948-tól a száznál több munkást foglalkoztató vállalatok, majd (1949 decemberében) a tíznél több munkást foglalkoztató üzemek is hasonló sorsra jutottak. Hofherr Mátyásnak, a magyar mezőgazdasági gépgyártás egyik megalapítója és világhírű fejlesztőjének köszönhetően egy európai viszonylatban is hatalmasnak mondható mezőgazdasági gépgyárkomplexumot alapított Kispesten 1900-ban, amely 1912-től már a Hofherr-Schranz-Clayton-Shuttlewort Magyar Gépgyári Művek Rt. néven gyártotta világhírű mezőgazdasági gépeit.<sup>21</sup> A Vörös Hadsereg egyik műszaki alakulata Budapest ostroma alatt 1945. január 12-én rendezte be

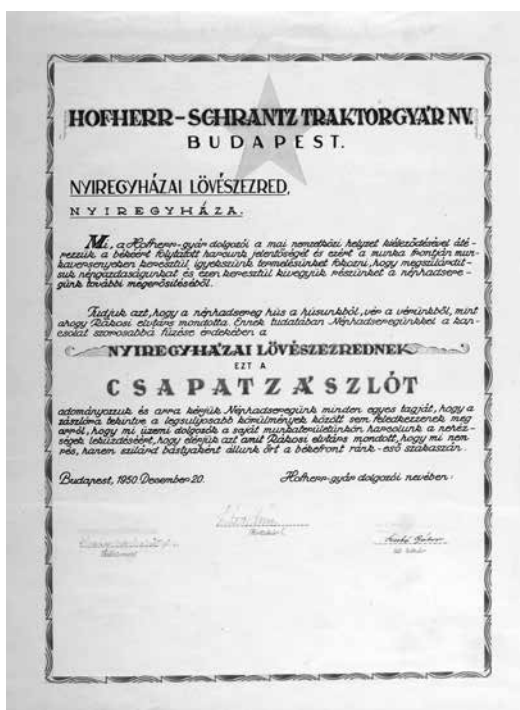

*A Hofherr Traktorgyár adományozói oklevele*

20 A korszakban a társadalmi változások részeként nők százai álltak munkába. A dolgozó nő képe, mint követendő modell, a pártpropaganda része lett és az okleveleken is megjelenik.

21 *Sevik Henrik*: Faekétől a Hofherr-gépig. Budapest, 1944. 165–171. pp.

tankjavító üzemét a kispesti gyárban,<sup>22</sup> amelyet 1948-ban államosították, és nevével 1951-ben Vörös Csillag Traktorgyárra módosították.<sup>23</sup> Zászlóadományozó oklevélen még az 1950-es állapotoknak megfelelően tüntették fel az adományozói nevet, amikor még mindenki Hofherr nevéhez kötötte a gyárkomplexumot.

A kézzel írt, viszonylag egyszerű kivitelezésű oklevél az a típus, amelyen nem az MN-számot, hanem az alakulat nevét tüntették fel: *nyíregyházi lövészezred* (MN 8528).<sup>24</sup> Az oklevélen semmilyen szimbólum nem emlékeztet a gyár profiljára, vagyis arra, hogy gépgyártással foglalkozott. A kézzel készült okleveleknek éppen ebben rejlik az egyedisége, hogy a szocialista szimbólumok mellett az adományozó üzemre leginkább jellemző jelképeket és az alakulat adatait is feltüntették. De ezen az oklevélen kizárólag a gazdaság és a társadalom közponosított irányítását és ellenőrzését emelték ki:

„(...) átérezzük a békéért folytatott harc jelentőségét (...) a néphadsereg hús a hú-sunkból, vér a vériünkéből, mint ahogy Rákosi elvtárs mondotta. Ennek tudatában Né-phadseregünkkel a kapcsolat szorosabbá fűzése érdekében (...) csapatzászlót adományozunk (...).”



*A türkevei „Vörös Csillag” TSZ adományozói oklevele*

22 1945. évi V. törvény: „(...) a Magyar Kormányának szükség esetén biztosítania kell az ipari és szállítási vállalatok (...) és egyéb anyagraktárak felhasználását és munkájuk szabályozását azoknak az utasításoknak megfelelően melyeket a fegyverszünet idején a Szövetséges Szovjet Főparancsnokság vagy a Szövetséges Ellenőrző Bizottság ad ki (...)”

23 Vö. Kántor Balázs: Mezőgazdasági gépgyárból orosz tankjavító üzem. In. <http://archivnet.hu> 12. évfolyam, 6. szám. (2012) 1. p.

24 Zászlógyűjtemény Lt. sz.: 0636/zl.

Az ötvenes években szovjet mintára folytatódott a mezőgazdaság kollektívizálása, a termelői szövetkezetek megalakítása, vagyis közismert nevén a tézsesítés. Ezek egyikeként alakult meg a növénytermesztéssel és állattenyésztéssel foglalkozó Szolnok közeli túrkevei „Vörös Csillag” Termelőszövetkezet. A magyar alföld egyik jellegzetességének számító gémeskút rajza mellett központi épületét is feltüntették az egyszerű kivitelezésű adományozói oklevélen a kötelezőnek számító szocialista szimbólumok mellett (MN 7129 19. híradózászlóalj Kecskemét).<sup>25</sup>

Ritka az olyan oklevél, amely kézzel készült és ismerjük a készítőjét is. A váci székhelyű Magyar Bélés- és Szövetárugyár Rt. (korábban Neumann és Zimmermann cég, alapítva 1935-ben)<sup>26</sup> adományozói oklevél készítője Talpass Éva néven írta alá munkáját. Az MN 1785-ös alakulat (32. híradóezred)<sup>27</sup> részére kiállított oklevélre egy vetélőt<sup>28</sup> a kezében tartó dolgozó nő alakja és a Néphadsereg katonája került. Előbbi utal a gyár tevékenységére is, valamint a magyar földekre jellemző pipacsok és búzavirágok rajzai mellett a szocialista rendszerre jellemző szimbólumok szinte alig kapnak hangsúlyt. De szövegezése egyértelműn a kor ideológiáját tükrözi:

*„Van hazánk, van mit védenünk. Épülő szocialista hazánkat Néphadseregiünk védi, amely a mi szabad életünket, a békés munkánkat biztosítja. (...) Vezesse [a csapatzászló] barcukat mindenkor nagy pártunk a Magyar Dolgozók Pártja útmutatása (...)”*



*A Magyar Bélés- és Szövetárugyár Rt. Adományozói oklevele*

25 Zászlógyűjtemény Lt. sz.: 0601/zl.

26 Németh Antal: A magyar selyem története. Budapest, 1971. 18. p.

27 Zászlógyűjtemény Lt. sz.: 0491/zl.

28 Egy csónakformájú, hosszúkás eszköz, amivel a szövésnél a keresztfonalat a láncfonalak közé bevetik.



*A Vulkán Vasöntöde és Gépgyár adományozói oklevele*

A Szabolcs-Szatmár-Bereg megyei Kisvárdán működött a szerszámgépgyártással foglalkozó Vulkán Vasöntöde és Gépgyár (a gyár jogelődje az 1868-ban alapított Wörner Jenő és Társa Gépgyár).<sup>29</sup> Csupán a főbb adatokat tartalmazó oklevelükön a dolgozó munkás és a katona szétválaszthatatlannak tűnő képe kapott hangsúlyt (Pf. 3932 19. honi vegyes légvédelmi tüzérsztyály).<sup>30</sup>

A debreceni bútorgyár Sztálin születésének 71. évében, 1949-ben adományozta a csapatzászlót az MN 8488-nak (15. páncéltörő tüzérsztyály).<sup>31</sup> A ceruzával rajzolt oklevél a gyár profiljára utal, vagyis arra, hogy hajlított bútorok készítésével foglalkozott, habár az államosítás hatására az egyedi bútorok készítése jó pár évre háttérbe szorult. A központositott bútorigar nem tartott igényt az iparművészeti igénytel megtervezett tárgyakra, ezzel szemben az egyszerűsített változatokat és a sorozatgyártást helyezte előtérbe. A nagy gondossággal elkészített keretbe – amellyel talán burkoltan a bútorigártás ellehetetlenítése ellen tiltakoztak a gyár dolgozói – géppel írt szöveg került, amely figyelmezteti a katonákat legfőbb feladatukra, a dolgozó nép védelmére és arra, hogy a szovjet katona hős példáját kövessék. Tehát az elvárásoknak megfelelően a párttért hozott áldozatok fontosságát és a szovjet hadsereg példamutató helyállítását emelik ki:

<sup>29</sup> Bencze Géza: A Wörner gépgyár története. *Magyar Grafika*, Különszám, 2008, 58–59. pp.

<sup>30</sup> Zászlógyűjtemény Lt. sz.: 0615/zl.

<sup>31</sup> De az adományozói ünnepségre csak a következő évben, tehát 1950-ben került sor. Zászlógyűjtemény Lt. sz.: 0484/zl.

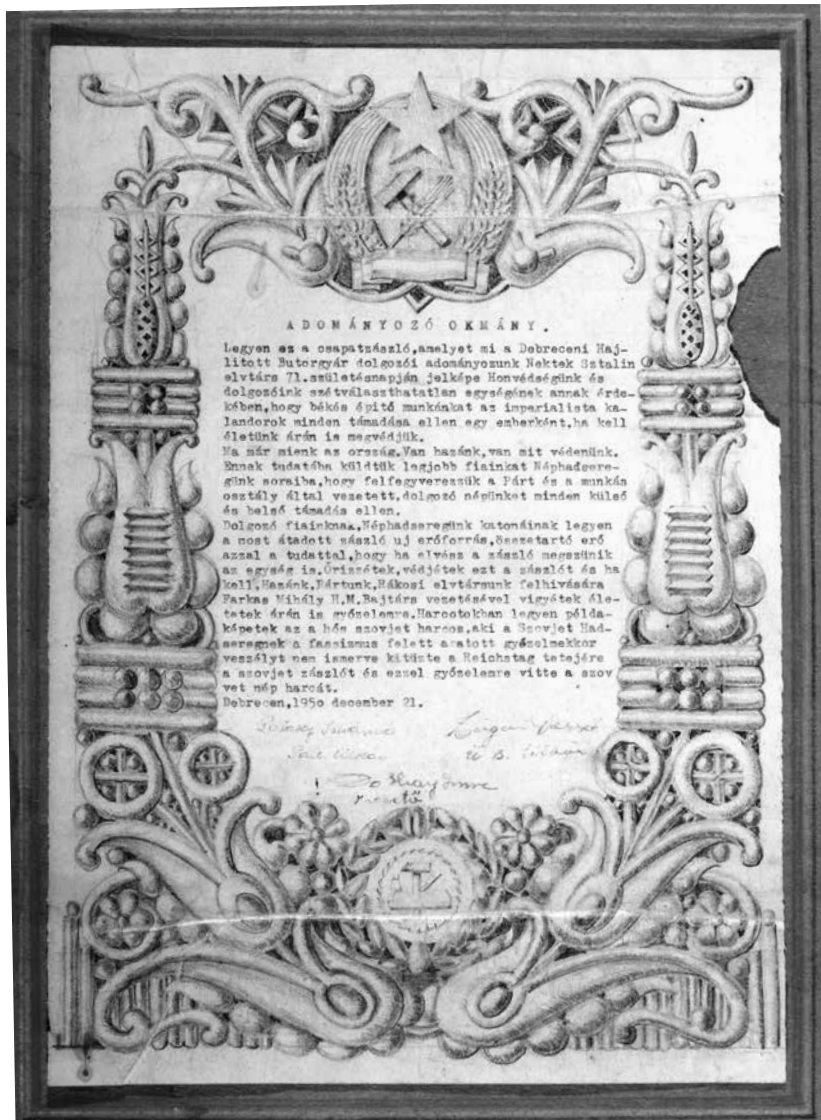

*A Debreceni Hajlított Bútorgyár adományozói oklevele*

*„Legyen ez a csapatzászló, amit mi a Debreceni Hajlított Bútorgyár dolgozói adományozunk Nektek Sztálin elvtárs 71. születésnapján jelképe Honvédségünk és dolgozóink szétválaszthatatlan egységének, annak érdekében, hogy békés építő munkánkat az imperialista kalandorok minden támadása ellen egy emberként, ha kell életünk árán is megvédjük (...).” Harcotokban legyen példaképek az a hős szovjet harcos, aki a Szovjet Hadseregnek a fasizmus felett aratott győzelmekkor veszélyt nem ismerve kitűzte a Reichstag tetejére a szovjet zászlót (...).”*



A Váci Kötöttárugyár zászlóadományozási ünnepe – kivonat  
 egy csapatzászló-történeti könyvből  
 „A csapatzászló szent minden barcos számára”<sup>32</sup>

A katonai nevelés részeként kiemelt fontossággal bírt, hogy minden katona felelősséget érezzen a csapatért és a csapatzászlóért. A kiképzés részeként részletesen megismerkedtek saját csapatuk történetével és „hőstetteivel” – büszkének kellett lenniük ezredükre. A legfőbb erényeket társították a csapatzászlóhoz, úgy mint: becsület, a hősiesség és dicsőség. Ezért a katona dicséretben való részesítésének egyik formája volt, hogy lefényképezték a kibontott csapatzászlóval együtt.

A szovjet mintákat követő és szigorú elvek alapján kidolgozott zászlóadományozási ünnepek lefolyásáról egy-egy csapatzászló-történeti könyv is tanúskodik. 1951-ben a Váci Kötöttárugyár dolgozói a béke és szabadság védelmezőiként emlegetett Magyar Néphadsereghez tartozó 9447-es alakulatának (4. vonalépítő zászlóalj) a csapatzászló mellett<sup>33</sup> egy okiratot és a csapatzászló történetének vezetésére szolgáló könyvet is átadott.<sup>34</sup> Ez utóbbiban rögzítették az ünnepség lefolyását és azt, hogy az adományozó kiemelte, hogy a zászló annak a jelképe, hogy a dolgozó nép és a Néphadsereg között szoros kapcsolat áll fenn, valamint a zászló lelkesítő szimbóluma a „sztálini haditudományt” kiválóan elsajátító magyar katonák harcos küldetésének, vagyis annak, hogy ők a magyar dolgozó nép védelmezői.

Az Első Magyar Szövő- és Kötőgyár Részvénytársaságot 1948-ban államosították Váci Kötöttárugyár néven.<sup>35</sup> A gyár dolgozói a 9447-es alakulatnak ünnepélyes keretek között nyújtották át a csapatzászlót 1951. március 15-én délelőtt 11 órakor. A honvédelmi minisztert Berczeli Béla vezérőrnagy, a híradócsapatok parancsnoka képviselte, aki felolvasta a miniszter parancsát, majd az ezzel járó okmányokat és a csapatzászlót átadta az alakulat parancsnokának. Az ünnepség folytatásaként a zászlóadományozást engedélyező okiratok ismertetését követően a parancsnok a zászlótartó kíséretében a felsorakozott egység elé vult a már szétbontott a csapatzászlóval.

A zászlóra először a honvédelmi miniszter szalagját Berczeli vezérőrnagy, majd a zászlóanyának<sup>36</sup> kinevezett élmunkásnő a Kötöttárugyárét kötötte fel. Azokat követte a városi és járási párszervezetek, valamint a váci Magyar Nők Demokratikus Szövetsége és a Szabadságharcos Szövetség küldötteinek

32 A katonai eskü és a szolgálati szabályzat. i. m. 11. p.

33 Zászlógyűjtemény Lt. sz.: 0541/zl.

34 HM HIM Hadtörténeti Múzeum Adattára Lt. sz.: Ad/3437-2013.

35 Vác jellegét elsősorban a könnyű- és kisipari tevékenységgel foglalkozó vállalkozások határozták meg a 18. századtól kezdődően. Többek között ekkor alapították a nyomdát, majd 1885-ben az Első Magyar Szövő és Kötőgyár Rt.-t. Itt is igen magas volt a dolgozó nők száma, a második világháborút követően is folyamatosan 80% fölött volt a gyárban dolgozó nők aránya. Vö. *Petri Edit–Vargyai Gyula*: Vác a Horthy-rendszer idején. In. Vác története II. Szerk.: *Sápi Vilmos*. Szentendre, 1983. 440–441. pp.

36 Az a személy, aki szimbolikusan összekötötte a katonai alakulatot és az adományozó szervezetet. Szerepük később meg fog változni.



*Tüzér szakaszvezető az MN 1715-ös alakulat állományából*

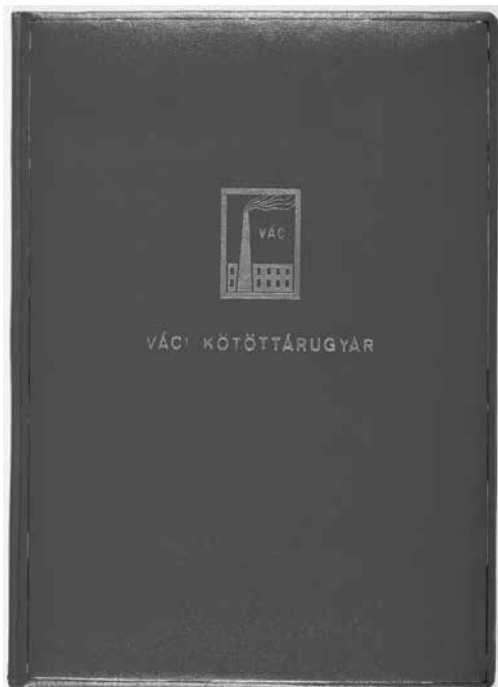

*A Váci Köttárugyár által adományozott csapatzászló-történeti könyv*

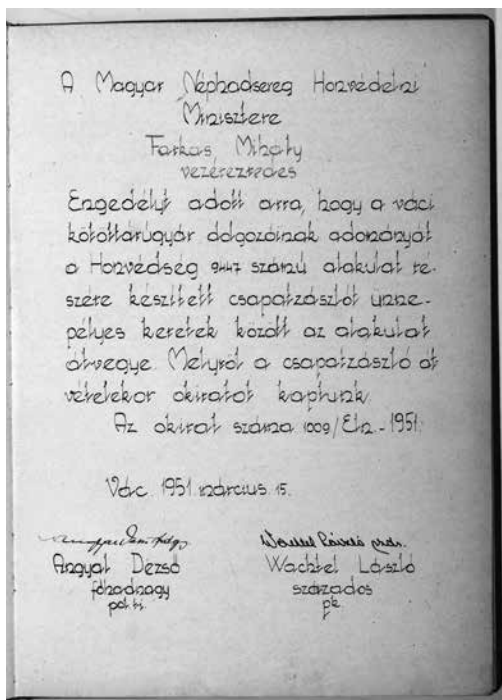

*A csapatszászló-történeti könyv egyik oldala*

szalagjai. A „feldíszített” csapatszászlót a parancsnok először felmutatta az alakulatnak, majd átadta a zászlótartónak. A zenekar által játszott Himnusz meghallgatása után az üdvözlő beszédek következtek. Végül a „Vigyázz” Zászlónak tisztelegj!” vezényszavak elhangzását követően a zászlótartó elvonult az alakulat előtt s a díszszemlét fogadó előjáróval szemben állt meg. Ezután a csapat díszmenetben elvonult az előjáró és a zászlótartó előtt. A zenekar ekkor már az Internacionálét játszotta, miközben a zászlótartó a körletbe vonult és elhelyezte a csapatszászlót az őrzési helyén. Az ünnepség az étkezdében zárult, ahol az alakulat egész állománya és a meghívott vendégek tiszteletére díszebédet rendeztek.

Ennek az újonnan felavatott csapatszászlónak is az volt a „küldetése”, hogy a nép és a hadsereg eltéphetetlen kapcsolatát hirdesse, miközben az elvárásoknak megfelelően figyelmeztetette nap, mint nap a katonákat arra, hogy ne feledjék, kinek a hatalmát, hazáját védelmezik.

## FLAG DONATIONS IN THE 1950S

After the end of the Second World War it was clear to everyone that the re-building of Hungary and the founding of a new Hungarian state was of major importance. No one knew exactly, however, to what extent did the Soviet political leaders intend to intervene in this process. The development of the army all along was characterized by distrust and alertness, and, as a consequence, by constant restructuring and expenditure. The Soviet-type army reorganisation began in this atmosphere in the 1950s.

Reorganisation, which sometimes occurred several times a year, worked against the expectations and did not increase the efficiency of the troops. Moreover, the constant check-ups reported on the decay of discipline and on discontent. In the period, as part of the regime's propaganda, the possibilities lying in troop flags were exploited to the fullest extent. Troop flags, which previously had an important role in conducting troops, had more of a symbolic importance by the 1950s and could be used for propaganda purposes. The appearance of 20th Century military flags was always adjusted to the current political situation. Thus, in the 1950s, both the colour and the symbols of the flags reflected the Socialist character of the regime.

Flag donation certificates, which essentially accompanied troop flags, included several pieces of information, for example data about the units and the donators, and they also featured the oath, which, by the 1950s, had been rephrased according to the Soviet military ideology.

## TRUPPENFAHNEN-VERLEIHUNGEN IN DEN 1950ER JAHREN

Nach Ende des Zweiten Weltkrieges war für jedermann eindeutig, dass der Wiederaufbau des Landes und die Erschaffung der neuen ungarischen Staatlichkeit von überragender Bedeutung waren. Es ahnte aber noch niemand, wie weit sich die sowjetische politische Führung in diesen Prozess einmischen wollte. Die Entwicklung der Armee war, im Zeichen des Misstrauens und der Wachsamkeit, geprägt von ständiger Umorganisation und enormen Unkosten. In dieser Atmosphäre begann in den 1950er Jahren die Umstrukturierung der Armee nach sowjetischem Muster.

Die ununterbrochenen Reorganisationen – die in einem Jahr gelegentlich mehrmals stattfanden – brachten entgegen allen Erwartungen keine Steigerung der Effektivität mit sich, noch dazu berichteten die ständigen Kontrollen von Unzufriedenheit und dem Verfall der Disziplin. Zu dieser Zeit wurden, als Teil der Systempropaganda, auch diejenigen Möglichkeiten voll ausgeschlachtet, die die Truppenfahnen zu bieten hatten. Truppenfahnen spielten früher eine wichtige Rolle in der Gefechtsleitung, und gewannen in den 1950er Jahren eine immer größere symbolische Bedeutung. Das Aussehen von Kriegsfahnen wurde im 20. Jahrhundert immer der aktuellen politischen Situation angepasst. So wiesen diese, über der Grundfarbe hinaus, auch in Symbolen die sozialistischen Merkmale des Systems auf.

Die eng zur Fahnenstiftung gehörenden Verleihungsurkunden enthielten zahlreiche Informationen: Die Daten der Militäreinheit und des Verleihers, sowie den Schwurtext, der ebenfalls der sowjetischen Militärdeologie entsprechend neu verfasst wurde.



# GYŰJTEMÉNYI MUNKA





Sudár Balázs–Szöllősy Gábor



A HADTÖRTÉNETI MÚZEUM HIDEGFEGYVER GYŰJTEMÉNYÉBEN ŐRZÖTT  
JATAGÁNOK EGY SAJÁTOS CSOPORTJA

A jatagán (másik elterjedt magyar elnevezése: handzsár) Magyarországon nem tartozott a gyakran, vagy szívesen használt fegyverek közé. Ezt mutatja az is, hogy az Ezredéves Országos Kiállítás több ezer darabos fegyveranyagában mindössze négy jatagánt találunk.<sup>1</sup> Csillag Ferenc „katonai szempontból nem jelentős, de formájánál fogva mégis érdeklődésre számot tartó” fegyverként tárgyalja a jatagánt.<sup>2</sup> Kalmár János egyáltalán nem is tesz említést erről a fegyverről.<sup>3</sup> Van viszont egy bizonytalan adat Tinódinál, ami e fegyver XVI. századi magyar használatára utal:

„Nagy hamar szép *hangyárát* kiragadá,  
Azzal es az terekkel igen víva.”<sup>4</sup>

A bizonytalanságot az adat igen korai volta okozza, tekintve, hogy ezt a fegyvertípust a törökök is csak a XVII. század végétől használták széles körűen.

A Magyar nyelv történeti-etimológiai szótára szerint a magyar nyelvben a 'handzsár' szó 1527-ben fordul elő először. A 'jatagán' szó viszont nem szerepel a szótárban. Már ezek az adatok is jelzik, hogy valami bizonytalanság van a jatagán megnevezésével kapcsolatban. Lehet, hogy a Tinódinál handzsár néven szereplő fegyver nem azonos a jatagánnal.

Wagner a 'jatagán' szó szinonimájaként használja a 'handzsár' szót: „*Hand-schar oder Jaragan*”.<sup>5</sup> Az Osztrák–Magyar Monarchiában a dalmát lövészeknél rendszeresített jatagán hivatalos elnevezése is „Handschar Muster 1869” volt.<sup>6</sup> Valószínűleg ezért használja Csillag Ferenc is a 'handzsár' szót. Marija Šercer is taglalja a kettős megnevezés problematikáját. Többek közt megemlíti, hogy Hummelberger 55 cm-es hosszúság alatt jatagánnak, e fölött handzsárnak nevezi a szóban forgó fegyvert.<sup>7</sup> A török szakmai szóhasználatban viszont éppen fordítva

1 Szendrey János: Magyar hadtörténelmi emlékeke az Ezredéves Országos Kiállításon. Budapest, 1896. 2845, 2849, 3250 és 3628. tétel

2 Csillag Ferenc: Kardok történelmünkben. Budapest, 1971. 96. p.

3 Kalmár János: Régi magyar fegyverek. Budapest, 1971.

4 Tinódi Sebestyén: Kapitány György bajviadalja. (1550) In: Balassi Bálint és a 16. század költői. I. Szerk.: Illés Endre. Budapest, 1979. 326. p.

5 Wagner, Eduard: Hieb und Stichwaffen. Praha, 1978. 246. p.

6 Ortner, Christian – Artleib, Erich: Mit blankem sabel Österreichisch–Ungarische Blankwaffen von 1848–1918. (Militaria) 2003. 161. p.

7 Šercer, Marija: Jatagani u Povijesnom muzeju Hrvatske Zagreb Katalog muzejskih zbirki XI. Zagreb, 1975. 7. p.





van. A 'handzsár' (hançer = hancser) kifejezetten rövid, (kb. 25 cm-nél rövidebb) pengéjű görbe kést jelent.

Az elnevezések keveredésének lehet valami nyelvészeti alapja is, mert a Marija Šercer által közölt jatagánok egyike feliratának perzsa nyelvű szövegében a 'handzsar' szó szerepel: „Hanğar ämid der mebanet zeyni safa Mubarek bäd, seadet bäd, sene 1204”.<sup>8</sup> M. Praunsperger (idézi Šercer 1975. 7. p.) szerint a 'handzsár' és a 'jatagán' ugyanannak a fegyvernek a perzsa, illetve török elnevezése. A régebbi magyar szakirodalom inkább a 'handzsár' elnevezést használta.

Számunkra és az általában a nyugati világ számára a jatagán a törökök, azon belül is elsősorban a janicsárok emblematikus fegyvere. Így találkozunk vele lexikonok, népszerűsítő munkák és szaktanulmányok lapjain, az etimológiai szótárak pedig rendre török eredetűnek látják a szót.<sup>9</sup> Így tesz a török nyelv szótára, vagy a szavak eredetére erősen figyelő Julius Theodor Zenker által készített oszmán–francia–német szótár is.<sup>10</sup> És valóban, ha a mai oszmán–török szótárakat nézzük, azokban rendre nem szerepel a szó, mutatván, hogy a szerzők nem tekintették odavalónak.<sup>11</sup> A jatagán egyébként jól cseng a török fülekben, felismerhető benne

8 Šercer: i. m. 23. p., Tabla I., XX.

9 Grand Larousse de la langue française. VII. k. Paris, 1978. 6616. p.; Webster's Third New International Dictionary. Chicago, 1961. 2647. p.; The Oxford English Dictionary. Oxford, 1991. 701. p.; Grande Dizionario della Lingua Italiana. ed. Battaglia, Salvatore. VII. k. Torino, 1972. 194. p.; Etimologicseskij Szolvarj Russzkogo jazüka. Maks Fasmer. IV. k. Moskva, 1973. 567. p.

10 Türkçe Sözlük. II. k. Ankara, 1988. 1605. p. Zenker, Julius Theodor: Türkisch-arabisch-persisches Handwörterbuch. Hildesheim, 1967. 958. p.

11 Pl: Doğan, Ahmet: Osmanlıca Türkçe Sözlük. Ankara, 1995.; Nazîmâ, Ali – Reşad, Faik: Mükemmel Osmanlı Lüğati. Ankara, 2005.

a yat- 'feküdni' igető, könnyen lehet asszociálni a yatak 'ágy' szóra, s a -gan/-gen toldalék sem ismeretlen a török nyelvtanban. Mindez jól rímel a fegyver sajátos elhelyezésére, arra hogy övbe dugva, általában közel vízszintesen viselték. Mellesleg a jatagán szó valóban ismeretes a régiségből (erre még visszatérünk), s Délnyugat-Anatóliában, (Muğla tartomány) létezik egy Yatağan nevű város is. A helyi legenda szerint egy bizonyos Jatagán baba nevet használó bektasi dervis, más néven Oszmán bég alapította a települést, aki mellesleg kovács volt, és kiváló fegyvereket készített. A város róla nyerte volna a nevét.<sup>12</sup>

A történet kereknek látszik, de talán túlságosan is szép.

Ha ugyanis felütjük a török nyelv – csak török szavakat tartalmazó –, nyolc kötetes történeti szógyűjteményét, akkor döbbenet tapasztaljuk, hogy a yatağan nem szerepel benne, a nyelvjárási szótárban ugyan igen, de a felsorolt jelentések egyikének sincs köze fegyverünkhöz.<sup>13</sup> Azaz a szerkesztők mégsem tekintették töröknek a szót. A következő meglepetés akkor ér minket, ha elkezdünk kutakodni a régi török nyelvek szóanyagában. A keleti törökség körében ugyan rendre találunk egy yatagan/yatugan alakban előforduló szót, ez azonban egy cimbalomhoz hasonló hangszert jelöl, s bár ez esetben is előlépett a népetimológia (a hangszert a földre fektetve használják), a szónak semmi köze a feküdni igéhez, minthogy a mongolból származik.<sup>14</sup> Akárhogy keresünk is, a régi török anyagban nincs vágó- vagy szúrófegyver jelentésű jatagán.

Hasonlóképpen negatív eredménnyel járunk, ha a mai török nyelvek szótárait böngésszük: a szó vagy nem szerepel bennük, vagy az oszmánból jött át. A jatagánt általában sem az arab, sem a perzsa szótárak nem ismerik, ha jegyzik, oszmán műszónak tekintik. Mindebből az következik, hogy szavunk sosem terjedt el a török nyelvben, és csak az oszmánok kulturális kisugárzásának övezetében vették át egyes nyelvek.

Vizsgáljuk meg magát az oszmán nyelvet!

A XIX. századi oszmán szótárakban többnyire megtaláljuk a jatagánt, változó helyesírással, ami megint csak arra utal, hogy a szó nem a klasszikus nyelvekből került át, azaz leginkább török lehetne.<sup>15</sup> Másrészt a korai anyagokban nem szerepel a kifejezés. Nincs meg a XVII. században Meninskynél, ahogy a mi Harsányi

12 <http://en.wikipedia.org/wiki/Yatagan> (letöltve: 2011. augusztus 27.)

13 Yüzyıldan Beri Türkiye Türkçesiyle Yazılmış Kitaplardan Toplanan Tanımlarıyla Tarama Sözlüğü. Haz. Cem Dilçin. Ankara 1965–1977. <http://tdkterim.gov.tr/ttas/?kategori=derlay&ke lime=yata%F0an>

14 Nem jegyzi Clauson (An etymological dictionary of pre-thirteenth-century Turkish. Oxford, 1972.), Gerhard Doerfernél (Türkische und mongolische Elemente im Neupersischen. Wiesbaden, 1963–75) pedig csak a hangszer értelmű jatugán szerepel.

15 „Yataghan: couteau.” *Handjéri, Alexandre: Dictionnaire français-arabe-persan et turc. Enrichi d'exemples en langue turque avec des variantes, et de beaucoup de mots d'arts et de sciences.* Moszkva, 1840, 573. p.; „Coutelas: iataghan, pala.” *Bianchi, Thomas Xavier: Dictionnaire français-turc à l'usage des agents diplomatiques et consulaires.* Paris, 1843, 338. p.; „iataghan: Couteau tres long, sorte de sabre qu'on porte á la ceinture.” *Sâmi, Şemseddin: Kâmûs-i Fransavî. Dictionnaire turc-français.* Constantinople, 1224 [1882/83]. 1185. p.; „Yataghan: poignard á lame recourbée, qu'on place á la ceinture le qama est le poignard á lame droite.” *Barbier de Meynard, Charles: Dictionnaire Turc-Français.* Paris, 1886. 861. p.

Nagy Jakabunknál sem.<sup>16</sup> Az első általunk ismert előfordulása a XVIII. századhoz köthető.

Érdekes egy pillantást vetni a nyugati nyelvekre is! Legelőször egy francia szövegben találkozunk vele (1787), mely a fekete-tengeri kereskedelemmel foglalkozik: ebben egyértelműen török terminus technikusként jelenik meg (jatangának nevezett nagy kés – grands couteaux appellés yatagans). Angol szövegben először 1819-ben írták le, az olaszban 1835-ben jelenik meg, az oroszban Puskin használja először 1834-ben. A törökökkel nem keveset érintkező magyarok sem tudnak róla, először az 1840-es években szerepel.<sup>17</sup> Összehasonlításképpen megjegyezzük, hogy a hasonló szerepű handzsár szó a magyarban 1527 óta adathozható, s a nyugat-európai nyelvekben is rendre megjelenik a XV–XVI. században.<sup>18</sup> Ez legalábbis annyit jelent, hogy a XVIII. század végéig jatagán nevű fegyver nem játszott jelentősebb szerepet az oszmánok életében. Ez a megállapítás szépen összevág a török nyelvi és szótári anyagok tanulságával: ott is a XVIII. század közepe tűnik fordulópontnak.

Magát a fegyvert a török kutatók a XVI. századból eredeztetik, minthogy a Topkapi Szerájban fennmaradt Szülejmán szultán híres, Ahmed Tekeli udvari ötvös által készített jatagánja.<sup>19</sup> Némi problémát jelent azonban, hogy újabb példányok csak jó 250 évvel későbből ismertek.<sup>20</sup> Szülejmán fegyvere egyébként pengéjét tekintve valóban a későbbi jatagánokra emlékeztet, markolata azonban teljesen eltér azokétól. Az isztambuli Askeri Múzeum jatagán gyűjteményének legkorábbi évszámmal jelzett darabja 1570–1571-ből való,<sup>21</sup> de a tárgy datálása két-  
séget vet fel.

Ha a török viseletekről készült ábrázolásokat tanulmányozzuk, akkor számos különféle kést és tört láthatunk. Övbe tűzve általában csak egy rövid, erősen ívelt pengéjű kést hordtak (ez a handzsár). A szülejmáni jatagánra emlékeztető tárgy ritkán bukkan fel, akkor is az övről lóg egy zsinóron.<sup>22</sup>

Majd a XIX. század első felében tűnik fel rengeteg – számunkra is ismerős – ábrázolás, úgy a balkáni népek körében, mint Árif Mehmed pasa török viseleteket

16 *Meninsky, Mesgnien: Lexicon Arabico-Persico-Turcicum*. Vien, 1680.; *Hazai György: Das Osmanisch-Türkische im XVII. Jahrhundert. Untersuchungen an den Transkriptionstexten von Jakob Nagy de Harsány*. Budapest, 1973.

17 A nyugati nyelvekben való előfordulásokhoz lásd az első jegyzetet! A magyar szótárak közül Ballagi Mór említ először: „jatagany = a török katonák által viselt tör. Gyilok.” *Ballagi Mór: A magyar nyelv teljes szótára*. Pest, 1873. 638. p., Jókai Mór említ már Fehér róza című regényében (1854), majd egy későbbi művében is (Egy hírhedt kalandor a XVII. századból. 1879.) 1867-ben Soós István versében (A fekete leves) szerepel: „Felé villan tör, jatagán. / Es mielőtt ideje volna. / Egy kérdésre, egy rövid szóra, / Győz a szolgál-had egymagán! /– Oh, miért nem lehettem véle?” *Vasárnapi Ujság* 14 (1867):4, jan. 27., 38. p.

18 A magyar nyelv történeti-etimológiai szótára. I–IV. Főszerk. *Benkő Loránd*. Budapest, 1967–1984. *Kakuk, Suzanne: Recherches sur l'histoire de la langue osmanlie des XVI et XVII siècles. Les éléments osmanlis de la langue hongroise*. Budapest, 1973. 171–172. pp.

19 Nagy Szulejmán szultán és kora. Magyar Nemzeti Múzeum. Szerk.: *Gerebyes Ibolya*. Budapest, 1994. No79.

20 A Horvát Nemzeti Múzeum jatagángyűjteményének legkorábbi példánya 1715-ből származik, de az évszámot a katalógus készítői is erősen kétségesnek találták. Az első biztos példányok 1776-ból valók.

21 *Yaşar: i. m.* 13. p.

22 Pl. Ralamb's Costume Book, 1657. [http://commons.wikimedia.org/wiki/File:Ralamb\\_Janissary\\_1.jpg](http://commons.wikimedia.org/wiki/File:Ralamb_Janissary_1.jpg)

bemutató könyvében. Ekkorra már tényleg a janicsárok, és általában a gyalogosok jellegzetes fegyvere lett. (Amikor Kemál Atatürk szófiai követként egy jelmezbálon vett részt és ott janicsárnak öltözött, jókora jatagánt tűzött az övébe.)

Összességében a következők mondhatók el: a XVIII. század előtt sem maga a tárgy, sem a szó nem jellegzetes része az oszmán kultúrának, ennek megfelelően sem a belső, sem a külső források nem emlékeznek meg róla. A változás a XVIII. század közepe tájára tehető, ekkor jelennek meg a jellegzetes, füles markolatú jatagánok. Talán az új markolatkiképzés és emellett a fegyver divatja az, ami az új – egyelőre ismeretlen eredetű – nevet elterjesztette a Birodalomban és a világon. Szépen vall erről egy oszmán költemény is:

Yatağan meşrebi uşşaka cefâlar kılıcı  
Babası seyf-i acemdir, anası gaddare

A jatagán szokása, hogy a szerelmeseket kínozza  
Apja a perzsa kard, anyja a gaddaré<sup>23</sup>

A fentebb vázolt zűrzavarra való tekintettel az írásunk tárgyául választott fegyverfajta megjelölésre csak a 'jatagán' szót használjuk.

A szakirodalomban nem eldöntött kérdés, hogy a jatagán kardnak, vagy késnek tekintendő-e. Ha a kard és a kés közt a penge hosszúsága alapján jelöljük ki a határvonalat (40 cm),<sup>24</sup> akkor a jatagán kardnak minősül. Ezzel szemben a jatagánokon lévő feliratokban következetesen a 'bıçak' = 'kés' szó szerepel.

„*Darbında bu bıçağın cümle düşman tarumar intikam alır adüvden sanki misl-i zülfikâr*”

= „*E kés csapásától minden ellenség szétszóratik. Bosszút áll az ellenségen, mintha a zülfikâr mása lenne.*”

„*Elde bıçak gerek dilde sübhan*” = „*A kézbe kés kell, a szívbe Isten dicsérete*”

Törökországban a hosszabb jatagánok egyik hagyományos elnevezése „zeybek kés” = Zeybek bıçağı.<sup>25</sup> (A zeybek egy Nyugat-Anatóliában élő, egykor igen harcias török népcsoport. Yatağan város környéke is zeybek vidék.) Csillag Ferenc szerint a jatagán a kard és a kés közötti átmeneti fegyvertípus.<sup>26</sup>

A jatagánokat világszerte török fegyvertípusként tartják számon. Oszmán hatásra nagyon népszerű lett Észak-Afrikában, a Balkánon, Boszniában, Szerbiában és Horvátországban is. Az Oszmán hadseregben főleg a janicsárokkal és a leventekkel<sup>27</sup> kapcsolatban említik a jatagánt, de rendszeresített fegyver volt a Trenk pandúroknál (1741) és az Osztrák–Magyar Monarchia dalmát lövészeiredeinél (1869) is. Az osztrák hadsereg szerb szabadcsapatainak fegyvereként

23 *Pakalın, Mehmet Zeki: Osmanlı Tarih Deyimleri ve Terimleri Sözlüğü. III. k. İstanbul, 1971. 607. p.* (A gaddare rövid, viszonylag széles, ívelt pengéjű kard.)

24 *Bozkurt, Nebi: „Kılıç”* szócikk. *İslam Ansiklopedisi, c. XXV, Türkiye Diyanet Vakfı Yayınevi, Ankara, 2002. 405. p.*

25 *Yaşar: i. m. 26. p.*

26 *Csillag: i. m. 96. p.*

27 Tengerészek az oszmán hadseregben.

is említik 1831-es és 1848-as évszámmal<sup>28</sup> Az igényes darabok neves fegyverkovácsok, fegyvercsiszárok műhelyeihez köthetők. A mindennapos használatra szánt darabokat az Elh-í Hiref<sup>29</sup> testület készítette a hadsereg számára, vagy helyi műhelyekben készültek a nép számára.<sup>30</sup> Az egykori Jugoszlávia területén is számos jatagánkészítő műhely működött, többek közt Travnikban, Fočában, Sarajevóban, Kotorban, Risanban, Užicében, Prizrenben és Skopjében.<sup>31</sup>

A szűrő-vágó fegyverek körén belül a jatagánok formájuk, felirataik és díszítésük tekintetében sajátos csoportot alkotnak. Legfontosabb jellemzőik, hogy markolatuk jellegzetes „füles” formájú, vagy „T” alakú, és mindig keresztvas nélküli. A markolatborítás anyaga a legtöbb esetben csont, elefántcsont (rozmaragyar), fém vagy szaru, ritkán fa. A szakirodalom a sötét színű (általában szaru) markolatborításokra a „sötét csont” elnevezést is használja.<sup>32</sup> Az isztambuli Askeri Múzeum fa markolatú jatagánjainak markolatát a múzeum kutatói úgy tekintik, hogy azok nem eredetiek, hanem utólagos javítás eredményeként kerültek a fegyverre.<sup>33</sup>

A markolat felépítése bizonyos szabályszerűségeket követ: a markolat formáját adó két csont, fém, szaru, vagy fadarabot három-négy átmenő szegeccsel rögzítik a penge markolatnyúlványához. A markolat középvonalában egy fém szalag húzódik, ami átmegy a markolat fülei közt. Ennek neve *markolatsáv*. A markolat és a penge találkozási helyét a *markolatgyűrű* öleli körül. A markolatgyűrű alatt a pengén, a fok felőli oldalon helyezkedik el a karéjos szélű, nagyjából háromszög alakú *markolatnyelv*.<sup>34</sup>

A markolatsáv, a markolatgyűrű és a markolatnyelv fémből készül. A legtöbb esetben öntött, domborított, vésett, niellós, filigrán, arany- vagy ezüst berakásos technikával készített növényi és geometrikus motívumokkal van díszítve. Sok jatagán markolatsávján, gyűrűjén, markolatnyelvén és hüvelyén is láthatunk foglalatba foglalt ékköveket. A jatagánokon a leggyakoribb a piros korall. A markolatnyelv díszítésének kompozíciójában legtöbbször a markolatsáv díszítése folytatódik. Néha a markolatsávon kezdődő, és a markolatnyelven folytatódó díszítő kompozíció megjelenik a penge fokán is. Egyes jatagánokon a markolatnyelv nem külön fémlemezről készült, hanem a díszítést közvetlenül a penge felületére készítették.

A jatagánok pengéje sajátos formájú, hegybe futó, enyhén ívelt, a homorú oldalán élezett. A pengén igen sok esetben láthatók feliratok. A legáltalánosabb

28 Teuber, Oskar – Ottenfeld, George Joseph Robinig von: Die österreichische Armee von 1700 bis 1867. Wien, 1895. 831. p.

29 Az oszmán hadsereg, illetve a kincstár számára dolgozó iparosok testülete Isztambulban.

30 Yaşar: i. m. 13. p.

31 Šerčer: i. m. 8. p.

32 Yaşar: i. m. 28. p., Šerčer: i. m. 22., 30. p. A Hrvatski Pivijesni Muzej Zagreb jatagán gyűjteményének online katalógusa <http://www.hismus.hr/english/main.htm> (utolsó letöltés: 2010. december 2.)

33 Yaşar: i. m. 28. p.

34 A markolat részeinek magyar elnevezésénél Gözde Yaşar terminológiáját követtük. Az eredeti török szövegében a markolatsáv neve: *kabza zibi*, a markolatgyűrű: *kabza yüzüğü*. a markolatnyelv: *kabza yolu* = a markolat útja. Ez utóbbit nem tudtuk szó szerint visszaadni magyarul, de a jatagán leírásoknál a szerző használja a „dilimli kabza yolu” = nyelves markolat út kifejezést is (Yaşar: i. m. 13. p.), ezért választottuk a markolatnyelv elnevezést.



a készítés éve, valamint a készítő és a tulajdonos neve. A tulajdonos nevét csak jatagánokra volt szokás ráírni. Szablyák, pallosok esetében ez ritkaságnak számít. A jatagánokon gyakoriak a hosszabb-rövidebb, kegyes, vagy harcias tartalmú szövegek is. A jatagánpengék általában növényi motívumokból álló díszítései közt kiemelt helyet foglal el a „Salamon pecsétje” (Dávid-csillag), amit a muszlimok szerencsehozó jelképként használnak. A Salamon pecsétje körül, vagy önálló szöveggént a jatagánokon megjelennek a Hét Alvók (Ashab-i Kehf) nevei (Yemliha, Mekselina, Mislina, Mernuş, Debernuş, Sazenuş, Kefestetayuş, és a kutyájuk, Kıtımır.) is. Ezeknek a neveknek ugyancsak szerencsehozó erőt tulajdonítottak.

A pengén a feliratok elhelyezésében egyfajta szabályosság mutatkozik, de ez alól nagyon sok kivétel van. Ha a pengének csak az egyik lapján van felirat, az a legtöbb esetben a penge bal lapján<sup>35</sup> van. Ilyenkor a jobb lapján csak díszítés van, vagy teljesen üres. A „Salamon pecsétje” motívum legtöbbször a penge jobb lapján jelenik meg. A feliratok elhelyezésének hagyományos rendje szerint a szövegeket a penge tengelyével párhuzamosan írják, úgy hogy a penge éllel lefelé áll, de ez alól is van számos kivétel. Igen gyakori, hogy a tulajdonos nevét egy tugra belsejébe írják. A tugra „tugját” a „Sahib” (= gazdája) szöveg írásjele alkotja. A „Sahib” felirat helyett, használatos a „Sahib ve Malik” (= gazdája és birtokosa) felirat, de ritkábban. Ez utóbbit általában nem írják tugrába. A készítő neve és a készítés évszáma a tulajdonos tugrába írott neve közelében jelenik meg.

Egyes pengéken sajátos, melegen beütött kardkovács mesterjegyek is előfordulnak.

Egy-egy kovács valószínűleg több csiszárnak is szállíthatott pengéket. Vannak rá példák, hogy ugyanazon csepp alakú „Ameli-i Ibrahim” mesterjeggyel jelzett pengéken készítőként különböző csiszárok nevei jelennek meg (Elhac Ibrahim, illetve Abdi). De a fordítottjára is van példa. Ugyan az a csiszár (Elhac Ibrahim) több kardkovács (Ibrahim, illetve Abdullah) pengéire is dolgozott.<sup>36</sup> Ez azt valószínűsíti, hogy a feliratokon készítőként („Amel-i”) megjelölt mester nem a kardkovács, hanem a díszítést és a feliratot készítő csiszár. (Ami nem zárja ki annak a lehetőségét, hogy esetleg a pengét is ő készítette.)

35 A penge jobb illetve bal lapját Gözde Yaşar és Astvatsaturian nyomán úgy határoztuk meg, hogy ha az ember a fegyvert harcra kész helyzetben, éllel az ellenség felé irányítva a kezébe fogja, a pengének a jobb kéz felől eső lapja a jobb, a másik a bal lap.

36 *Yaşar*: i. m. 145., 149., 153. p.

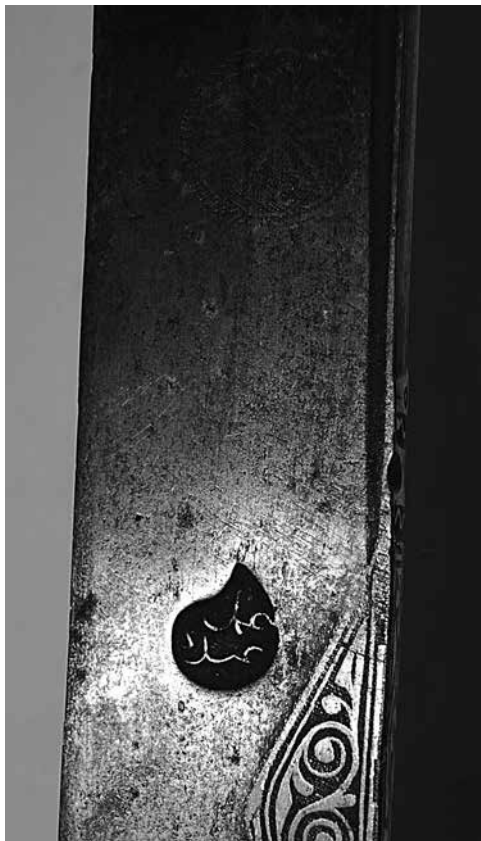

A jatagánok hüvelye legtöbbször fából készült, és sötét színű bőrrel, vagy díszített félemezzel van borítva. A bőrrel borított jatagánhüvelyek általában fém torkolatverettel és saruverettel vannak szerelve. A saruveretet gyakran stilizált delfinfejet formázó, öntött, ezüstgomb zárja. A jatagánhüvelyek bőr borítása mindig a hüvely egyik lapja közepén van összevarrva, nem a hüvely élén. A varrás elhelyezkedése azt valószínűsíti, hogy a jatagánt markolattal jobbra, éllel lefelé tűzték az övbe.

A Hadtörténeti Múzeum Hidegfejver Gyűjteményében mintegy 110 darab jatagán található. Ezek revíziója és elsődleges feldolgozása közben rajzolódott ki a jatagánoknak egy 20 darabból álló köre, amelyek bizonyos közös jegyeik alapján valamiféle rokonságban lehetnek egymással. Feltehetően ugyanabból a műhelyből kerültek ki.

A vizsgált csoportba tartozó jatagánok közös jellemzői:

- Szaruból készült, sötét színű, szép formájú, nagy fülű markolat.



- Azonos anyagú (ezüst), készítési technikájú (öntött, cizellált) és díszítésű („barokkos”) markolatsáv, („pikkelyes”) markolatgyűrű és („barokkos”) markolatnyelv

- Hasonló stílusú és technikájú (ezüst intarzia) felirat a penge bal lapján. A jobb lap többnyire üres, vagy egy rozetta van rajta, ami két oldalt palmettákban, rügyekben folytatódik.



- A bal lapon a tulajdonos neve tigrában van. A tugra vízszintes szára legtöbbször lehajló, háromlevelű rügyben végződik. (Néhány esetben a rügy egyenesen áll, és díszesebb.) Fölötte három-négy darab háromlevelű rügy, alatta évszám és a készítő neve.



- Ha a tugra mellett felirat van, az általában nincs kartusba foglalva. Szövege legtöbbször (12 darab): „Tevekkeli ali haliki abd” = A teremtőben bizakodó szolgál. (Három esetben a feliratban szerepel a tulajdonos neve is.) Egy darabon a „Biçak elde gerek, dilde sübhan” = A kés a kézbe kell, a szívbe Isten dicsérete, három darabon pedig a „Ya Muhammed kil şefaata ümmetindir” = Hej, Mohamed irgalmazs a te hívednek (Két esetben a felirat megnevezi a jatagán gazdáját is.)



- Négy darabon nincs kegyes felirat.

A felsorolt jellemzők alapján ezek a jatagánok Astvatsaturian típusrendszerében a kisázsiai típus I. csoport 2. alcsoportjába lennének sorolhatók.<sup>37</sup>

Az évszámmal jelzett jatagánok H.1208<sup>38</sup> és H.1239 (1793. 08. 08. – 1794. 07. 27. és 1823. 09. 06. – 1824. 08. 24.) közé eső, mintegy 30 évben készültek.

A készítő mesterek:

Abdi	1 darab (H.1225)
Abdullah	1 darab (H.1219)
Ahmed	1 darab (H.1235)
Hasan	4 darab (H.1208, H.1237, H.1239, és 1 darab évszám nélkül)
Ibrahim	2 darab ( H.1223, /2 darab/)
Ehac Mehmed	1 darab (H.1222)
Mehmed	2 darab (H.1225, H.1227)
Musa	1 darab (évszám nélkül)
Mustafa	4 darab (H.1215, H.1222, H.1223 és 1 db évszám nélkül)

Az egyes mesterek által készített jatagánok időrendben:

H.1208	Hasan
H.1215	Mustafa
H.1219	Abdullah
H.1222	Elhac Mehmed, Mustafa
H.1223	Mustafa, Ibrahim
H.1225	Abdi, Mehmed
H.1235	Ahmed
H.1237	Hasan
H.1239	Hasan

Felvetődhet, hogy a H.1208-as évszámmal jelzett darabot készítő Hasan azonos-e a H.1237-es, és H.1239-es évszámmal jelzett darabok készítőjével, de a feliratok betűinek eltérő formája inkább arra utal, hogy két különböző mesterrel van dolgunk. A jatagánok közötti majd 30 év is ezt valószínűsíti.

A vizsgált darabok teljes hosszának átlaga: 70,1 cm. Szórás: 5 cm. Szélső értékek: 74,5 – 65 cm. A fegyverek hüvely nélküli tömegének átlaga: 591,9 gramm. Szórás: 60,9 gramm. Szélső értékek: 727 – 518 gramm.

A Magyar Nemzeti Múzeum fegyvergyűjteményében mintegy tíz darab olyan jatagán található, amelyek ugyancsak ebbe a körbe sorolhatók. Készítési idejük H.1213 és H.1223 közé esik.

A Horvát Történeti Múzeum on-line katalógusában<sup>39</sup> közölt darabok közül a leírás és a nagyon gyenge fotók alapján hét jatagánról feltételezhető, hogy ebbe a körbe tartozik.

Ezek a következők:

37 *Astvatsaturian, E.G.*: Turetskoe Oruzhie, Atlant. Sankt-Peterburg, 2002. 147–151. pp.

38 A jatagánok készítési évszámait esetében a könnyebb áttekinthetőség végett megtartottuk az eredeti muszlim időszámítás szerinti évszámot. Ezeket az elébük illesztett H betűvel (Hidzri évszám) jelöljük.

39 <http://www.hismus.hr/english/main.htm> (letöltés: 2010. december 2.)

Leltári szám	A készítés éve	Készítő	Felirat:	Sorsz. M. Sercernél
000299	1214	Murat	Bıçak elde gerek dilde zikir sübhan	22
013066	1221	Ibrahim	Bu bıçak elde gerek dilde zikir sübhan	34
000288	1223	Ibrahim	Tevekkeli ali haliki abd	39
018157	1224	Mehmed	Tevekkeli ali haliki abd	41
000287	1224	Ömer	Bıçak elde gerek dilde sübhan	44
018143	É. n.	Mustafa	Tevekkeli ali haliki abd	105
009417	1229	Ibrahim	Tevekkeli ali haliki abd	50

Ezek közül a 000299, a 0002888, a 00287, leltári számú darabok boszniai eredetűek, a 009417 leltári számú darab a horvát–bosnyák határon fekvő kostajnicai kolostorból került a múzeumba, a származási hely nélküliek a Zágrábi Hadimúzeumból.

Gözde Yaşar egy olyan, „Osmanlı”-ként meghatározott darabot közöl, amelyik szinte biztosan ebbe a körbe sorolható. A készítés ideje H.1224 (1809. 02. 16. – 1810. 02. 04.), készítője Ibrahim, felirata: „Tevekkeli ali haliki abduhu” Ő a markolat anyagát „világos színű csont” („açık renk kemik”) meghatározással adja meg, noha a fényképen barnáspiros markolat látható, ami valószínűleg szaru lehet.<sup>40</sup> Ugyanebbe a körbe sorolható jatagánról közöl rajzot Eduard Wagner is.<sup>41</sup> Az egymáshoz közeli években készült jatagánok készítői közötti átfedések is az azonos műhely feltevéését erősítik.

Az adatok egybevetéséből kirajzolódik, hogy a feltételezett műhely 1793 augusztusában már működött, és legalább 1823 szeptemberéig készített jatagánokat. Az itt dolgozó csiszár mesterek közül tíznek a nevét ismerjük. A zágrábi adatok alapján óvatosan megkockáztathatjuk a feltételezést, hogy a kérdéses műhely Bosznia területén működhetett.

A tárgyaknak a Hadtörténeti Múzeumba kerülésének körülményeiről gyakorlatilag semmit nem lehet tudni.

### Tárgyleírások:

1.

Leltári szám: 11/83. gysz.

Tárgyleírás:

Sötétbarna szaru markolat nagy fülekkel, ezüst szerelékekkel. Sérült. A markolatgyűrű teljesen, a markolatsáv és a „barokkos, tulipános” díszítésű markolatnyelv részben hiányzik. A penge profil és vércsatorna nélküli. Jobb lapján oldalra kétfelé növényi díszítésben folytatódó rozetta van. Bal lapján tugarban a tulajdonos neve (Osman Baş). A tugra fekvő szára vízszintes, dupla levélcsoportban

<sup>40</sup> Yaşar: i. m. 87. p.

<sup>41</sup> Wagner: i. m. 246. p.

végződik. Fölötte öt darab háromlevelű rügy, alatta évszám és a készítő neve (Ibrahim). A tugarától balra „Salamon pecsétje”, ettől balra kartusban 1 sor felirat („Tevekkeli ali haliki abd” = „A teremtőben bizakodó szolgál”).

A pengén a díszítés és a felirat ezüst intarziával készült.

Felirata: 1223 = 1808. 02. 27. – 1809. 02. 14.

Amel-i Ibrahim, Sahib-i Osman Baş Tevekkeli ali haliki abd

2.

Leltári szám: 78.1601.1

Tárgyleírás:

Sötétbarna szaru markolat nagy fülekkel (toldott, javított), ezüst szerelékekkel. A markolatsáv és a markolat gyűrű díszítetlen, sárgaréz, a markolatgyűrű át van szegecselve (utólagos javítás, pótlás). A markolatnyelv hiányzik. A penge mindkét lapján, a fokhoz közel egy-egy keskeny vércsatorna fut. A jobb lap díszítetlen. A bal lapon tugarában a tulajdonos neve (Mustafa). A tugra vízszintes szára lehajló, háromlevelű rügyben végződik. Fölötte három darab háromlevelű rügy és évszám, és egy négyes számjegy, alatta a készítő neve (Mustafa). A tugarától balra négy stilizált rügy motívum van.

A pengén a díszítés és a felirat ezüst intarziával készült.

Felirata: 1222 = 1807. 03. 10. – 1808. 02. 26. (+ egy 4-es szám)

Amel-i Mustafa, Sahib-i Mustafa

3.

Leltári szám: 81.625.1.1-2

Tárgyleírás:

Sötétbarna szaru markolat nagy fülekkel, ezüst szerelékekkel. A markolatsávon és a markolatnyelven „barokkos, tulipános” növényi díszítés. A markolatgyűrűn két sor pikkely motívum fut körbe. A penge profil és vércsatorna nélküli. Jobb lapja díszítetlen, bal lapján egy félkész üres tugra van. A hüvely bőrrrel bevont fa. A toroklatveretre barna bőrből durva kivitelű hordpánt van szíjjal ráfűzve. A saruvertet stilizált delfinfejre emlékeztető öntött ezüstgomb zárja.

A pengén a díszítés ezüst intarziával készült.

Felirata: nincs

4.

Leltári szám: D/1989-194

Tárgyleírás:

Sötétbarna szaru markolat nagy fülekkel, ezüst szerelékekkel. A markolatsávon és a markolatnyelven „barokkos, két rozettás” növényi díszítés, a sérült markolatgyűrűn két sor pikkely motívum látható. A penge mindkét lapján a fokhoz közel egy-egy keskeny vércsatorna fut. A jobb lap díszítetlen. A bal lapon tugarában a tulajdonos neve (Ali). A tugra vízszintes szára díszítetlen, fölötte évszám, alatta semmi.

A pengén a díszítés és a felirat ezüst intarziával készült.

Felirata: 1239 = 1823. 09. 06. – 1824. 08. 24.

Sahib-i Ali

5.

Leltári szám: D/1989-197

Tárgyleírás:

Sötétbarna szaru markolat nagy fülekkel, ezüst szerelékekkel. Az egyik fül letört. A sérült markolatsávon és markolatnyelven „barokkos, tulipános” növényi díszítés van, a sérült markolatgyűrűn két sor pikkely motívum fut körbe. A penge mindkét lapján a fokhoz közel egy-egy keskeny vércsatorna fut. A jobb lapon, két oldalt lándzsacsúcsban folytatódó rozetta van. A bal lapon tugarában a tulajdonos neve (Ibrahim). A tugra vízszintes szára lehajló, háromlevelű rügyben végződik. Fölötte három darab háromlevelű rügy, alatta a készítő neve (Mehmed) és évszám. A tugarától balra egy sor felirat („Tevekkeli ali haliki abd” = „A teremtőben bizakodó szolgál”).

A pengén a díszítés és a felirat ezüst intarziával készült.

A hüvely barna bőrrrel bevont fa. Torkolatverete nincs (nem is volt), saruverete hiányzik.

Felirata: 1227 = 1812. 01.15. – 1813. 01. 02.

Amel-i Mehmed, Sahib-i Ibrahim, Tevekkeli ali haliki abd

6.

Leltári szám: 0213/Fe

Tárgyleírás:

Sötétbarna szaru markolat, nagy fülekkel, ezüst szerelékekkel. A markolatsávon és a markolatnyelven „barokkos”, tulipános” növényi díszítés, a markolatgyűrűn két sor pikkely motívum fut körbe. A penge mindkét lapján a fokához közel egy-egy keskeny vércsatorna fut. A jobb lapja díszítetlen. A bal lapján tugarában a tulajdonos neve (Salih). A tugra vízszintes szára lehajló, háromlevelű rügyben végződik. Fölötte három darab háromlevelű rügy, alatta a készítő neve (Mustafa). A tugarától balra egy sor felirat („Tevekkeli ali haliki abd” = „A teremtőben bizakodó szolgál”).

A pengén a díszítés és a felirat vésett technikával készült.

Felirata: Amel-i Mustafa, Sahib-i Salih, Tevekkeli ali haliki abd

7.

Leltári szám: 0497/Fe

Tárgyleírás:

Sötétbarna szaru markolat nagy, szögletes fülekkel, ezüst szerelékekkel. A markolatsávon és a sérült markolatnyelven „barokkos tulipános” növényi díszítés van, a markolatgyűrűn két sor pikkely motívum fut körbe. A penge mindkét lapján a fokához közel egy-egy keskeny vércsatorna fut. A jobb lapján két oldalt lándzsacsúcsban végződő rozetta van. Ugyanerre a lapjára tintával magyar nyelvű felirat van írva: „A forradalom után Bem tábornok Petőfi Sándornak, Petőfi Egressy Gábornak Erdélyben 1849” A bal lapján tugarában a tulajdonos neve (Hasan). A tugra vízszintes szára lehajló, háromlevelű rügyben végződik. Fölötte négy darab háromlevelű rügy, alatta évszám és a készítő neve (Mehmed). A tugarától balra kartusban egy sor felirat („Ya Muhammed kil şefaati ümmetindir” = „Óh,

Mohamed, irgalmazz a te hívednek”).

A díszítés és a felirat ezüst intarzia technikával készült.

Felirata: 1225 = 1810. 02. 05. – 1811. 01. 24.

Amel-i Mehmed, Sahib-i Hasan, Ya Muhammed kl şefaata ümmetindir

Tintával: „A forradalom után Bem tábornok Petőfi Sándornak, Petőfi Egressy Gábornak Erdélyben 1849”

8.

Leltári szám: 1308/Fe

Tárgyleírás:

Sötétbarna szaru markolat nagy, szögletes fülekkel, ezüst szerelékekkel. A markolat egyik felét utólag fából pótolták. Ennek a füle letört. A markolatsávon „barokkos” növényi díszítés van. A markolatgyűrűn két sor pikkely motívum fut körbe. A markolatnyelv hiányzik. A penge vércsatorna és profil nélküli. Jobb lapja díszítetlen. Bal lapján tugarban a tulajdonos neve (Ali). A tuga vízszintes szára lehajló, háromlevelű rügyben végződik. Fölötte négy darab háromlevelű rügy, alatta évszám és a készítő neve (Mustafa).

A pengén a felirat ezüst intarzia technikával készült

Felirata: 1215 = 1800. 05. 24. – 1801. 05. 12.

Amel-i Mustafa, Sahib-i Ali

9.

Leltári szám: 1309/Fe

Tárgyleírás:

Sötétbarna szaru markolat nagy fülekkel, ezüst szerelékekkel. A sérült markolatsávon, és a markolatnyelven „barokkos tulipános” növényi díszítés van. A markolatgyűrűn két sor pikkely motívum fut körbe. A penge vércsatorna és profil nélküli. Jobb lapja díszítetlen. Bal lapján tugarban a tulajdonos neve (Hasan). A tuga vízszintes szára lehajló, háromlevelű rügyben végződik. Fölötte három + egy darab háromlevelű rügy, alatta a készítő neve (Ibrahim). A tugarától balra egy sor felirat („Tevekkeli ali haliki abd Hasan” = „A teremőben bizakodó szolgál, Hasan”).

A pengén a díszítés és a felirat ezüst intarzia technikával készült.

Felirata: Amel-i Ibrahim, Sahib-i Hasan, Tevekkeli ali haliki abd Hasan

10.

Leltári szám: 1370/Fe

Tárgyleírás:

Sötétbarna szaru markolat nagy fülekkel, ezüst szerelékekkel. Sérült. A markolatsávon és a markolatnyelven „barokkos tulipános” növényi díszítés van. A markolatgyűrűn két sor pikkely motívum fut körbe. A penge mindkét lapján, a fokához közel egy-egy keskeny vércsatorna fut. A jobb lapján egy rozetta van, ami két oldalt indadíszben folytatódik. Bal lapján tugarban a tulajdonos neve (Hasan Baş). A tuga vízszintes szára lehajló, háromlevelű rügyben végződik. Fölötte három darab háromlevelű rügy, alatta a készítő neve (Ibrahim). A tugarától

balra egy sor felirat („Tevekkeli ali haliki abd Hasan” = „A teremtőben bizakodó szolgál Hasan”).

A pengén a díszítés és a felirat ezüst intarzia technikával készült.

Felirata: 1223 = 1808. 02. 27. – 1809. 02. 14.

Amel-i Ibrahim, Sahib-i Hasan Baş, Tevekkeli ali haliki abd Hasan

11.

Leltári szám: 1371/Fe

Tárgyleírás:

Sötétbarna szaru markolat nagy fülekkel. A szerelékek utólag pótoltak, javítottak. A markolatsávon primitív vésett cikcakk díszítés van. A penge vércsatorna és profil nélküli. Jobb lapján indadisz. A bal lapján tugarában a tulajdonos neve (Osman Bey). A tugra vízszintes szára lehajló, háromlevelű rügyben végződik. Fölötte három darab háromlevelű rügy, alatta évszám és a készítő neve (Hasan). A tugarától balra egy sor felirat („Bıçak elde gerek dilde sübhan” = „A kézbe kés kell, a szívbe Isten dicsérete”).

A pengén a díszítés és a felirat ezüst intarzia technikával készült.

Felirata: 1208 = 1793. 08. 08. – 1794. 07. 27.

Amel-i Hasan, Sahib-i Osman Bey, Bıçak elde gerek dilde sübhan

12.

Leltári szám: 1372/Fe

Tárgyleírás:

Sötétbarna szaru markolat nagy fülekkel, ezüst szerelékekkel. A markolatsávon és a markolatnyelven „barokkos tulipános” növényi díszítés van. A markolatgyűrűn két sor pikkely motívum fut körbe. A penge mindkét lapján, a fokához közel egy-egy keskeny vércsatorna fut. A jobb lapján egy rozetta van, ami két oldalt indadiszben folytatódik. A bal lapján tugarában a tulajdonos neve (Hasan). A tugra vízszintes szára lehajló, háromlevelű rügyben végződik. Fölötte egy darab háromlevelű rügy és egy kacskaringós motívum. Alatta a készítő neve (Musa). A tugarától balra egy sor felirat („Tevekkeli ali haliki abd” = „A teremtőben bizakodó szolgál”).

A pengén a díszítés és a felirat ezüst intarzia technikával készült.

Felirata: Amel-i Musa, Sahib-i Hasan, Tevekkeli ali haliki abd

13.

Leltári szám: 1379/Fe

Tárgyleírás:

Sötétbarna szaru markolat nagy fülekkel, utólag pótolta primitív szerelékekkel. A sárgaréz markolatsávon sűrű hosszanti bordák vannak. A markolatgyűrű ezüstsínű, rajta kopott díszítés. A penge mindkét lapján, a fokához közel egy-egy keskeny vércsatorna fut. A jobb lapján egy rozetta van, ami két oldalt indadiszben folytatódik. A bal lapján tugarában a tulajdonos neve (Süleyman). A tugra vízszintes szára egyenes, lándzsacsúcsos palmettában végződik. Fölötte négy rügy, alatta évszám és a készítő neve (Ahmed). A tugra mellett kartusban egy sor felirat („Ya Muhammed kl şefaat ümmetindir Süleyman” = „Óh, Mohamed, irgalmazz a te

hívednek, Süleymannak.”).

A pengén a díszítés és a felirat ezüst intarzia technikával készült.

Felirata: 1235 = 1819. 10. 19. – 1820. 10. 06.

Amel-i Ahmed, Sahib-i Süleyman, Ya Muhammed kil şefaata ümmetindir Süleyman

14.

Leltári szám: 1383/Fe

Tárgyleírás:

Sötétbarna szaru markolat nagy fülekkel, ezüst szerelékekkel. A sérült, javított markolatsávon és a sérült markolatnyelven „barokkos tulipános” növényi díszítés van. A markolatsáv hiányzó darabját és a markolatgyűrűt utólag sárgaréz lemezből pótolták. A pótlásokon primitív, poncolt cikcakk díszítés van. A penge mindkét lapján, a fokához közel egy-egy keskeny vércsatorna fut. A jobb lapján egy rozetta van, ami két oldalt indadiszben folytatódik. A bal lapján tugarában a tulajdonos neve (Süleyman Baş). A tuga vízszintes szára egyenes, dupla levélcsokorban végződik. Fölötte négy darab háromlevelű rügy, alatta évszám és a készítő neve (Abdullah). A tugarától balra egy sor felirat („Tevekkeli haliki abd” = „A teremtóben bizakodó szolgál”).

A pengén a díszítés és a felirat ezüst intarzia technikával készült.

Felirata: 1219 = 1804. 04. 11. – 1805. 03. 30.

Amel-i Abdullah, Sahib-i Süleyman Baş, Tevekkeli ali haliki abd

15.

Leltári szám: 1615/Fe

Tárgyleírás:

Sötétbarna szaru markolat nagy fülekkel, ezüst szerelékekkel. A markolatsávon és a sérült markolatnyelven „barokkos tulipános” növényi díszítés van, de kissé eltér a többitől. A markolatgyűrűn három sor pikkely motívum fut körbe. A penge mindkét lapján, a fokához közel egy-egy keskeny vércsatorna fut. A jobb lapja díszítetlen. A bal lapján tugarában a tulajdonos neve (Mehmed). A tuga vízszintes szára lehajló, háromlevelű rügyben végződik. Fölötte három + egy darab háromlevelű rügy, alatta évszám és a készítő neve (Hasan). A tugarától balra felirat („Tevekkeli ali haliki abd” = „A teremtóben bizakodó szolgál”).

A pengén a díszítés és a felirat ezüst intarzia technikával készült.

Felirata: 1227 = 1812. 01. 15. – 1813. 01. 02.

Amel-i Hasan, Sahib-i Mehmed, Tevekkeli ali haliki abd

16.

Leltári szám: 2100/Fe

Tárgyleírás:

Sötétbarna szaru markolat nagy, de vékony fülekkel, sérült ezüst szerelékekkel. A markolatsávon „barokkos” növényi motívumok vannak. A markolatgyűrűn három sor pikkely motívum fut körbe. A markolatnyelv hiányzik. A penge majdnem egyenes, mindkét lapján, a fokához közel egy-egy keskeny vércsatorna fut.

Jobb lapja díszítetlen. Bal lapján tugarában a tulajdonos neve (Mehmed). A tugra vízszintes szára lehajló, háromlevelű rügyben végződik. Fölötte három + egy darab háromlevelű rügy, alatta a készítő neve (Hasan) és évszám. A tugarától balra felirat („Tevekkeli ali haliki abd” = „A teremtőben bizakodó szolgál”).

A pengén a díszítés és a felirat ezüst intarzia technikával készült.

Felirata: 1239 = 1813. 12. 23. – 1814. 12. 11.

Amel-i Hasan, Sahib-i Mehmed, Tevekkeli ali haliki abd

17.

Leltári szám: 2105/Fe

Tárgyleírás:

Sötétbarna szaru markolat nagy fülekkel, ezüst szerelékekkel. A markolatsávon és a markolatnyelven „barokkos tulipános” növényi díszítés van. A markolatgyűrűn két sor pikkelymotívum fut körbe. A penge mindkét lapján, a fokához közel egy-egy keskeny vércsatorna fut. A jobb lapján két oldalt gazdag növényi díszítésben folytatódó rozetta van. Bal lapján tugarában a tulajdonos neve (Ahmed Ağa). A tugra vízszintes szára egyenes, levélsokorban végződik. Fölötte négy darab háromlevelű rügy, alatta évszám és a készítő neve (Elhac Mehmed). A tugarától balra díszes kartusban egy sor felirat („Ya Muhammed kıl şefaata ümmetindir Ahmed” = „Óh, Mohamed, irgalmazz a te hívednek, Ahmednek”).

A pengén a díszítés és a felirat ezüst intarzia technikával készült.

Felirata: 1222 = 1807. 03. 10. – 1808. 02. 26.

Amel-i Elhac Mehmed, Sahib-i Ahmed Ağa, Ya Muhammed kıl şefaata ümmetindir Ahmed

18.

Leltári szám: 4649/Fe

Tárgyleírás:

Sötétbarna szaru markolat nagy fülekkel, ezüst szerelékekkel. A kissé sérült markolatsávon és a markolatnyelven „barokkos tulipános” növényi díszítés van. A markolatgyűrűn két sor pikkelymotívum fut körbe. A penge feltűnően rövid, egyenes. (Törés után javított?). Vércsatorna és profil nélküli. Jobb lapján két oldalt palmettában folytatódó rozetta van. Bal lapján tugarában a tulajdonos neve (Ahmed). A tugra vízszintes szára egyenes, levélsokorban végződik. Fölötte négy darab háromlevelű rügy, alatta évszám és a készítő neve (Mustafa). A tugarától balra egy sor felirat („Tevekkeli ali haliki abd” = „A teremtőben bizakodó szolgál”).

A pengén a díszítés és a feliratok ezüst intarzia technikával készültek.

Felirata: 1222 = 1807. 03. 10. – 1808. 02. 26.

Amel-i Mustafa, Sahib-i Ahmed, Tevekkeli ali haliki abd

19.

Leltári szám: 4650/Fe

Tárgyleírás:

Sötétbarna szaru markolat közepes fülekkel, ezüst szerelékekkel. Az utólag



pótol, több helyen forrasztott bronz markolatsávon három hosszanti borda van. A sérült markolatnyelven „barokkos tulipános” növényi díszítés van. A sérült markolatgyűrűn két sor pikkely motívum fut körbe. A penge mindkét lapján, a fokához közel egy-egy keskeny vércsatorna fut. A jobb lapja díszítetlen. A bal lapján tugarában a tulajdonos neve (???). A tugra vízszintes szára lehajló, háromlevelű rügyben végződik. Fölötte öt + egy darab háromlevelű rügy, alatta a készítő neve (Abdi) és évszám. A tugarától balra felirat („Tevekkeli ali haliki abd” = „A teremtőben bizakodó szolgál”).

A pengén a díszítés és a feliratok ezüst intarzia technikával készültek.

Felirata: 1225 = 1810. 02. 05. – 1811. 01. 24.

Amel-i Abdi, Sahib-i (???), Tevekkeli ali haliki abd

20.

Leltári szám: szám nélkül

Tárgyleírás:

Sötétbarna (kopott) szaru markolat nagy fülekkel, ezüst szerelékekkel. A markolatsávon és a markolatnyelven „barokkos tulipános” növényi díszítés van. A markolatgyűrűn két sor pikkely motívum fut körbe. A penge mindkét lapján, a fokához közel egy-egy keskeny vércsatorna fut. Jobb lapján két oldalt lándzsacsúcsban folytatódó rozetta van. A bal lapján tugarában a tulajdonos neve (Hasan). A tugra vízszintes szára lehajló, háromlevelű rügyben végződik. Fölötte három darab háromlevelű rügy, alatta a készítő neve (Hasan). A tugarától balra egy sor felirat („Tevekkeli ali haliki abd” = „A teremtőben bizakodó szolgál”).

A pengén a díszítés és a felirat ezüst intarziával készült.

Felirata: Amel-i Hasan, Sahib-i Hasan, Tevekkeli ali haliki abd

#### A SPECIAL GROUP OF YATAGANS IN THE EDGED WEAPONS COLLECTION OF THE HUNGARIAN MILITARY HISTORY MUSEUM

The yatagan (also commonly called handzsár in Hungarian) was not a popular or frequently used weapon in Hungary. This is underlined by the fact that the armoury of the Hungarian Millennium Exhibition, which held several thousands of weapons, contained only four yatagans. Ferenc Csillag described them as “weapons insignificant from a military point of view, only found interesting because of their unique shape.” János Kalmár did not mention these weapons in his works at all.

Hungarians and the Western world in general consider the yatagan as the emblematic weapon of the Turks, and especially the Janissaries. This opinion is offered by encyclopaedias, popular science works and specialist studies; and etymological dictionaries define the word as being of Turkish origin. However, neither the word, nor the object itself were characteristic parts of Ottoman culture before the 18th century, and therefore neither Turkish, nor foreign sources mention the weapon. A change took place around the middle of the 18th century, when yatagans with their typical “eared” handles appeared.

It was probably the novel handle shape and the fashion of the weapon that spread the new name, the origin of which is still unknown, in the Empire and in the world.

Within the group of piercing and slashing weapons yatagans form a special subgroup due to their shape, inscriptions and ornamentation. Their most important characteristic is the typical “eared” or T-shaped handle, always without crossbar. The handles are mostly covered with bone, ivory (or walrus bone), metal or horn, and rarely with wood.

In the Edged Weapons Collection of the Military History Museum about 110 yatagans are preserved. During their revision and primary processing, a group of 20 yatagans could be separated. These weapons have certain common features. They most probably were made in the same workshop.

#### EINE BESONDERE GRUPPE DER JATAGANE IN DER KALTWAFFENSAMMLUNG DES UNGARISCHEN MUSEUMS FÜR MILITÄRGESCHICHTE

Der Jatagan (anderer breit verbreiteter ungarischer Name: Handschar) gehörte in Ungarn nicht zu den häufig oder gern verwendeten Waffen. Dies wird auch durch die Tatsache klar, dass in der Waffensammlung der ungarischen Nationalen Millenniumsausstellung von 1896, die mehrere Tausende von Waffen umfasst, enthielt nur vier Jatagane. Ferenc Csillag nannte ihn eine „Waffe, die militärisch zwar unbedeutend ist, aber die durch ihre Form von Interesse sein kann“. János Kalmár erwähnte in seinen Arbeiten diese Waffe überhaupt nicht.

Für uns und für die westliche Welt galt der Jatagan im Allgemeinen als ikonische Waffe der Türken, insbesondere der Janitscharen. So wird er in den Lexika, den populärwissenschaftlichen Arbeiten und den Fachuntersuchungen dargestellt. Auch die etymologischen Wörterbücher sind der Ansicht, der Name sei türkischen Ursprungs. Jedoch gehörte weder dieses Wort, noch das Objekt vor dem 18. Jahrhundert zur typischen osmanischen Kultur, und er wird dementsprechend weder in den internen, noch den externen Quellen erwähnt. Die Veränderung erfolgte um die Mitte des 18. Jahrhunderts, als Jataganen mit dem typischen gebogenen Handgriff erschienen. Vielleicht verdankt man der neuartigen Griffform und der Waffenmode, dass die Welt und das Reich den neuen Namen – dessen Herkunft bis jetzt unbekannt ist – kennenlernte, und er sich auf der ganzen Welt verbreitete.

Im Kreis der Stech- und Hieb Waffen bilden die Jataganen auf Grund ihrer Form, Inschriften und Verzierungen eine besondere Gruppe. Zu ihren wichtigsten Merkmalen gehören die typischen gebogenen oder „T“-förmigen Griffe, die immer ohne Querstück sind. Das Deckmaterial des Griffes ist in den meisten Fällen Knochen, Elfenbein (Walrossbein), Metall oder Horn, seltener Holz.

In der Kaltwaffensammlung des Ungarischen Museums für Militärgeschichte befinden sich etwa 110 Jatagane. Während ihrer Revision und primären Verarbeitung zeichnete sich eine Gruppe von Jataganen ab, die aus 20 Stücken besteht. Diese Waffen können auf Grund von gewissen gemeinsamen Merkmalen miteinander in Verbindung gebracht werden. Wahrscheinlich wurden sie in der gleichen Werkstatt hergestellt.



Szoleczky Emese–Kemény Krisztián

SZAKÁCSSIPKA ÉS VERESSIPKA – AVAGY '48-AS BABÉROK

Egy 610×435 mm-es fekvő formátumú pergamenlap, rajta az oklevélírás és -kiadás szabályainak megfelelő, fekete-arany tónusban megkomponált szöveg és címerkép. Hajdan szemmel láthatólag nagy becsben, de nem elzárva-óvva tartották, hanem dicsekedtek vele: a lap kissé elpiszkolódott, foltok tarkítják. Valamikor – s ekkor már a pergamen nem volt annyira hajlékony, mint friss korában – alighanem megpróbálták szélteben kettéhajtani – nem sikerült – ekkor repedt meg a lap közepe, valamint sérülhetett meg az ott elhelyezkedő szótöredék: „ZESÉVEL”, amelyet utólag, eltérő tintával és stílusban pótoltak. Minden bizonnyal ezért is látszik a lap hátoldalán ragasztás, megerősítés nyoma.

A pergamen rendkívül tartós matéria, ideális körülmények között akár évtizedekig, évszázadokig is fennmarad. Ezért használták előszeretettel maradan-dónak szánt iratok, végzettséget igazoló diplomák alapanyagául is. Ez okból

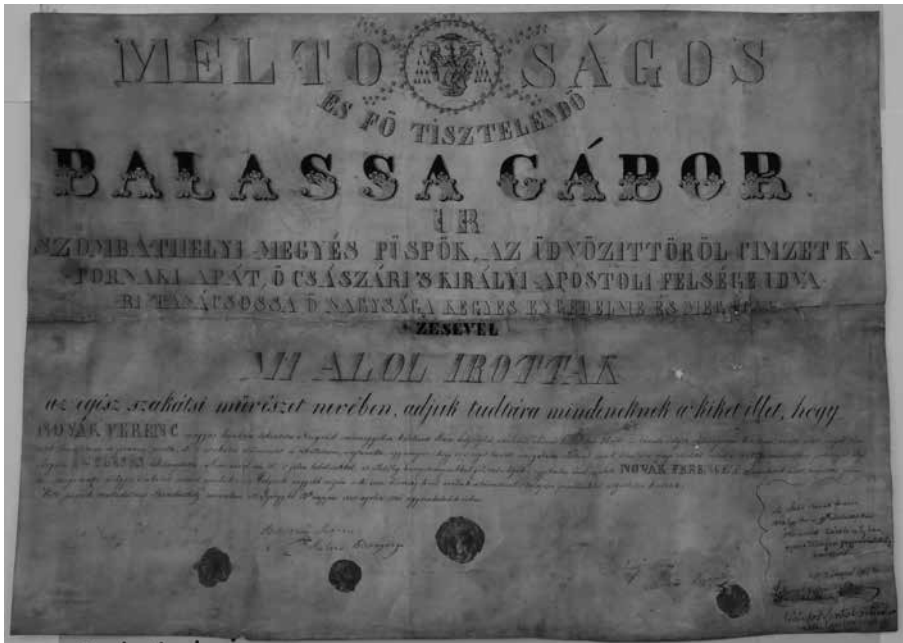

Az oklevél előlapja

válhatott – igaz, lapszegélyt jóformán nem hagyva, utolsó betűhelyig kihasználta – alapanyagává annak az iratnak is, amely 1970-ben vétel útján került a Hadtörténeti Múzeum gyűjteményébe, s amely Novák Ferenc életének két legfontosabb eseményét rögzítette, örök emlékek szárnva azt. Sajnos, ma már visszakövethetetlen, vajon az eladó rokonságban állt-e a hajdani oklevél-tulajdonossal. Idestova 168 esztendő telt el az oklevél kiállítására óta, 189 éve született, 124 éve hunyt el hajdani birtokosa.

Az irat eredetileg az alábbi veretes mondatokat tartalmazta – fent középpüti tollrajzzal, a kibocsátó püspök mitrával övezett családi címerével kiegészítve:

*Méltóságos és Fő Tisztelendő*

*BALASSA GÁBOR<sup>1</sup> úr szombathelyi megyés püspök, az Üdvöztőtől címzett kapornaki apát,<sup>2</sup> ö császári 's királyi apostoli felsége udvari tanácsosa ö nagysága kegyes engedelme és megegyezésével*

*mi alól irottak*

*az egész szakátsi művészet nevében, adjuk tudtára mindeneknek a'kiket illet, hogy NOVÁK FERENC magyar honban tekintetes Neograd vármegyében kebelezett Gáts helységbeli születésü Római katolikus 21 éves; – tanuló idejét valószínűleg kitöltvén, az idő alatt magát nem csak becsületesen és józanon viselte, de a szakátsi művészetet is tökéletesen megtanulta, úgy annyira: hogy az e végett tartott vizsgálaton előttünk mind becsületes maga viseletét mind a szakátsi művészetbeni jártosságát elégségesen és JELESEN bebizonyította. Mire nézve mi őt, e' jelen levelünkkel, és illetőleg bizonyítványunkkal felszabadítjuk, egyetemben fent érintett NOVÁK FERENCET mindenkinek mint becsületes, józan, hű, szorgalmatos és ügyes Szakátsot ezennel ajánl[j]uk. – Melynek nagyobb erejére neki ezen bizonság levél nevünk aláírásával 's tulajdon pecsétünkkel megerősítve kiadatik.*

*Költ püspöki szabadalmas Szombathely városában Sz. György hó 12<sup>ik</sup> napján ezer nyolcz száz negyvenhatodik évben.*

*.....József*

*püspöki fő szakátsa*

- 1 Balassa Gábor (1783–1851) megyéspüspök, gimnáziumi, majd szemináriumi éveit Veszprémben töltötte, majd Pozsonyban, utóbb Nagyszombatban tanult hittudományt. 1806-ban szentelték pappá, 1807-től püspöki titkár, majd irodaigazgató Nagyszombatban. 1831-től Sümeg esperesplébánosa, 1832-től veszprémi kanonok, ilyen minőségben vesz részt az országgyűlésen. 1836-tól veszprémi püspöki helynök, 1837-től az ítéltábla prelátusa, 1838-tól kancelláriai tanácsos és az egyházi ügyek előadója. 1839-től kapornaki javadalmas apát, 1844-től szombathelyi megyéspüspök. Erősen dinasztikus beállítottsága miatt 1848 decemberétől az uralkodó iránti hűségre szólította fel papjait. Betegeskedése miatt elképzelései jó részét nem tudta megvalósítani. Magyar katolikus lexikon. Főszerk.: *Diósz István*. Budapest, 1998. 1. köt. 544. p.
- 2 A kapornaki (Veszprém megye) Szentséges Üdvöztítő bencés apátságát II. Géza király idejében alapították. 1308-tól hiteleshely. 1575-től néptelen, a hiteleshelyi feladatot az országgyűlés a vasvári káptalannak adta át. Balassa volt az utolsó javadalmas kapornaki apát, javadalmát püspök korában is megtartotta, évente hosszabb-rövidebb időt töltött ott. 1848-ban az ottani templom részére hangrangot is öntetett, amely ma is megvan a templom déli tornyában. Halála után néhány évvel (1856) a jezsuiták kapták meg a birtokot. *Egyed Ferenc*: Balassa Gábor (1844–1851) [http://193.225.149.5/vdkweb/vm\\_egyhazmegye\\_2k/2k\\_bg.html](http://193.225.149.5/vdkweb/vm_egyhazmegye_2k/2k_bg.html) (Letöltés: 2013. január 14.)

*Belesznay István*  
*Szakács bizonyosság*  
*Kobáry József*  
*Szakáts bizonyosság*

Az erősen megfakult, ezért csak félig-meddig olvasható nevek környékén egy-egy vörös viaszpecsét-lenyomat látszik. Úgy véljük, hogy a középen, legfelül elhelyezkedő pecsét-maradvány alatt az oklevelet kiadó püspök szignójának kellene szerepelnie, azonban a szennyezettség közt bármifajta írás már kivehetetlen.

Az irat jobb alsó sarkában tenyérnyi, hullámos vonallal elkerített rész tartalmazza a Novák Ferencről megörökítendő másik fontos közlendőt az utókornak:

*Az illető Novák Ferencz*

*1848/49<sup>ben</sup> a 9<sup>ik</sup> vörös-sapkás Honvéd Zászló aljban egész a Világosi fegyverletételig harczolt —*

*Kelt Budapest 1867. Decz. 10<sup>én</sup>*

*Leboczky Sándor*

*48<sup>as</sup> főhadnagy*

*Bárdos Antal 48-as őrmester*

*Költ Egerben 1866 Máj 10<sup>e</sup>*

Az irat hátoldalán a másodlagosan megörökített közlés kiegészítéseként egy gondosan kirajzolt babérkoszorút találunk, amelyet dús szalagcsokor fog össze, s egy-egy levelére egy-egy helységnév van írva.

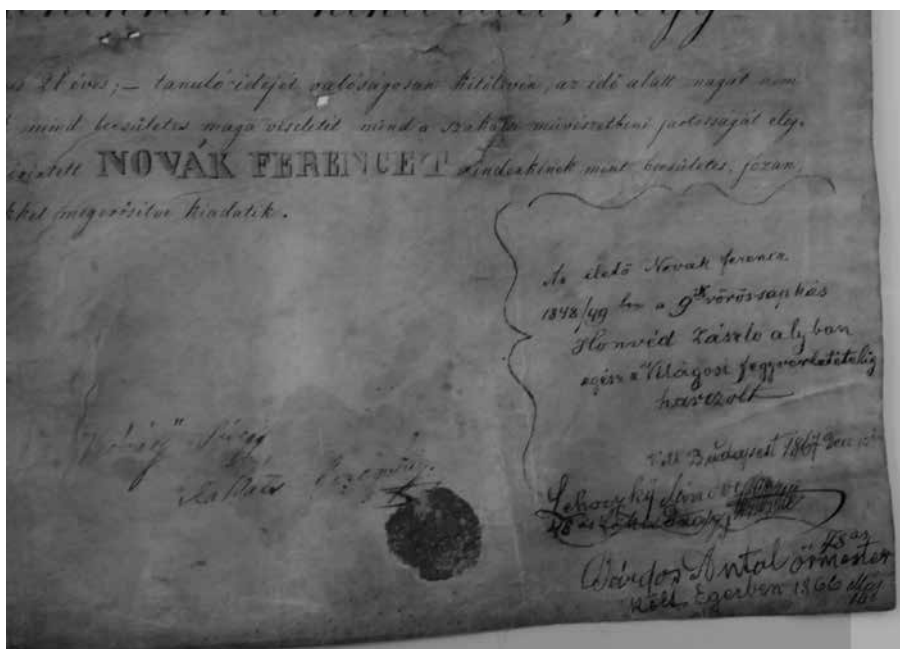

*A másodlagos rájegyzés az előlap jobb alsó sarkában*



*Az oklevél hátoldala*

Bal oldalon, alulról felfelé (12 babérlevél):

*Lagersdorf, Tomasevácz, Alibunár, Jarkovác, Szászka, Uj Mol[d]ova, O-Moldova, Versecz, Oravicza, Febér templom, Lugos, Temesvár*

Jobb oldalon, alulról felfelé (10 babérlevél):

*Szolnok, Arad, Isaszeg, Tapiobicske, Buda bevétele, Ács, Ördög bidja, Vác, Nagy Sallo, Csalo köz*

Középen pedig:

*Novák Ferencz*

*Tizedes*

*Ezen csatákban küzdött*

*1848 és 49<sup>diki</sup>*

*Szabadság harcban*

*meghalt Budapest*

*1890. October 28<sup>án</sup>*

Összességében megállapíthatjuk, hogy az írást hordozó pergamenlap időtállóan, tartósan bizonyult. De mennyire bizonyult maradónak a tulajdonos életútja, emléke?

## Civilként – szakácsi babérokkal

Novák Ferenc – mint ez az oklevélből is kitűnik – 1825-ben a Nógrád vármegyéhez tartozó Gács<sup>3</sup> mezővárosában látta meg a napvilágot. Vályi András szerint „*GÁCS. Mező Város Nógrád Vármegyében, földes Ura Gróf Forgách Uraság, lakosai katolikusok, fekszik Losontzhoz 1/4 mértföldnyire, kies helyen épült, 's külömbféle Fábrikákkal díszesíttetik, és gazdagíttatik, Posta is van benne. Határja középszerű, posztó, papíros, 's nem külömben őrlő malmai is vagynak...*”, 1850-ben Fényes Elek úgy ír a településről, hogy „*egész neve: Gácsváralja, ... a város északi oldalán egy magas kősziklás hegyen áll a régi Forgách nemzetség vára, ... Nevezetes épületei a váron kívül gr. Forgách Antal kastélya, a posztó- és répacukorgyár, mellyek közül a posztógyár<sup>4</sup> egész Magyarországon a legnagyobbnak mondható.*”<sup>5</sup> A katolikus családból származó fiatalember feltehetőleg helyben, az 1816 óta létező katolikus iskolában tanult, azonban nem a helyi manufaktúrák valamelyikében, de nem is a településen kereste a boldogulását. Nem bővelkedhetett túlzottan az anyagi javakban, vagy nem vágyott külhonba – vándorlása során csak a Magyar Királyság nyugati szegletéig jutott.

Novák ideiglenesen Szombathelyen telepedett meg, amely, akárcsak szülővárosa, eredendően mezőváros,<sup>6</sup> 1777-ben alapított püspöksége révén indult fejlődésnek, s bár megyeszékhely volt, még a 19. század közepén is alig 4000 lakossal büszkélkedhetett. A Regélő című „mulattató” lap a várost 1840-es országismertető sorozatában „haladási tekintetből” igen ígéretesnek látta, noha a püspök földesúri hatalma alatt állt. Egyházi és közigazgatási szerepéből következően azonban a reformkorban forgalmas, nyüzsgő településsé változott, fontos közlekedési csomópontnak számított postakocsi-állomással, mozgalmas társadalmi élettel – ahol feltűnően magas lett az értelmiségiek aránya, s igen élénk kulturális légkör alakult ki – kisebb-nagyobb művészeti eseményekkel.<sup>7</sup> A 19. század elején 45 szakmában 263 kézműves, iparos tevékenykedett a városban, amely külalakjában is erőteljesen átformálódott: megkezdődött a gyalogjárók kikövezése, az utcákat hat, majd nyolc olajlámpa világította meg, gémes kőutak segítették a lakosság vízellátását, az utcák névtáblákat, a házak számozást kaptak, az ismétlődő tüzesetek miatt már tiltották a házak szalmazsuppal való fedését, áttértek a cserépszindelyre. Az 1840-es évekre Szombathely kaszinója,

3 Gács (szlovákul Halič) község Szlovákiában a besztercebányai kerület losonci járásában, Losonctól 7 km-re északnyugatra. Egykori járási székhely.

4 A gácsi posztó országos elterjedtségét a reformkor magyar mentalitásának – a gyengébb, de hazai gyártmányokat felkaroló védegyleti mozgalomnak – köszönhette. Podmaniczky Frigyes báró az első között volt Pest-Budán, aki esténként gácsi posztóból készült frakkot húzott, noha az a megszokottnál gyengébb minőségű, durvább volt – a gácsi posztó legnagyobb felvásárlója pedig a császári-királyi hadsereg volt. – Az egykori posztógyár épülete ma ipari műemlék.

5 *Vályi András*: Magyar országnak leírása. 1–3. köt. Buda, 1796–1799. 2. köt. 2–3. pp. *Fényes Elek*: Magyarország geographiai szótára. Pest, 1850–1851. 2. köt. 30. p.

6 Az 1840-es években minősítése: szabadalmas püspöki város. A lakosok bizonyos pénzösszeg éves lefizetése ellenében mentesülnek a püspök-földesúrral szembeni kötelezettségektől. Hasonló jogállású volt Veszprém, Mohács, Rozsnyó, Nyitra.

7 Déryné pl. 1819-ben és 1820-ban hosszabb ideig vendégzerepelt Kilenyi Dávid színtársulatával a városban. – *Antalffy Gyula*: Reformkori magyar városrajzok. Budapest, 1982. 42., 50. p.



fürdője, ligetes sétánya is kiépült.<sup>8</sup> Ebben a lüktető, egyházi szervezetekben és iskolákban, megyei és társasági eseményekben bővelkedő közegben töltötte Novák Ferenc inas- és tanulóéveit.

1846-ban, 21 évesen lett belőle okleveles szakácmester. A mesterlevél megszerzése kötelező volt, hogy önálló vállalkozásba foghasson. Mihez kezdett ennek birtokában a fiatalember, egyáltalán, milyen volt az anyagi helyzete? Jó kérdés, s valószínűleg sosem kapunk rá választ, akárcsak arra, hogy vajon hol, kinél tanulta ki a szakmát? Hatottak-e rá külhoni főzési szokások, az akkortájt divatos francia konyhakultúra? Feltehetőleg ismerte és haszonnal forgatta a nádor szakácsa útmutatásával készült, Czifrai (Czifray) István nevéhez kötődő, 1816-tól számos kiadást megért, mintegy 600 receptet tartalmazó művet, a Magyar nemzeti szakács könyv a' magyar gazda asszonyok' számára-t, amelynek segítségével ma mi is képet kapunk a korabeli hazai főzési és étkezési szokásokról, a 19. század elején használt alapanyagokról.<sup>9</sup> De vajon csak egy volt a városban megforduló mesterlegényekből, vagy sikerült önálló egzisztenciát teremtenie? Milyen mértékben vonzotta a letelepedés gondolata, fűtötték szakmai ambíciók?

A menetrendszerű postakocsi-közlekedés, majd 1825-től a gyorskocsik (vég) állomása egy-egy fogadó volt, az utasoknak az utazás alatt járt a szállás és az étkezés is az útba eső fogadókban, lóváltó stációkon.<sup>10</sup> Vajon Novák Ferenc a szombathelyi székesegyházzal szemközti „Zöldfa” nevezetű püspöki fogadóban<sup>11</sup> tevékenykedett? Vagy máshol töltötte tanulóéveit, s másfelé vitte a sorsa?

Talány továbbá, hogy az oklevelet miért a püspök engedélyével állították ki. Elgondolkoztató, hogy jelen ismereteink szerint egyetlen más ilyen típusú irat sem maradt fenn a püspöki levéltárban; s akkor azt még nem is említettük, hogy az oklevél kiállításának – nem utolsó sorban költségvonzata miatt – nyoma kellett volna maradjon a számadás-könyvekben. S noha az irat korhűségéhez, eredetiségéhez nem fér kétség, valóságtartalma aggályos: a hiányosan fennmaradt iratanyag és nyilvántartás (regisztratúra) alapján nem állapítható meg, hogy Novák Ferenc vajon püspöki szolgálatban állt-e és hogy az oklevél milyen körülmények között került kiállításra és kibocsátásra.<sup>12</sup>

Több, mint töredékesen rekonstruálható életpályájának következő stációjáról a cirkalmas oklevél jobb alsó sarkába biggyesztett sorok adnak, már amennyire adnak bizonyosságot. Ez pedig nem más, mint a fiatalember 1848/49-es szabad-

8 *Antalffy*: i. m. 46–49. pp.

9 A Czifray-féle szakácskönyv 1829-es, harmadik kiadása 2009-ben újra megjelent az Alinea Kiadó régi szakácskönyveket közreadó sorozatában.

10 *Gundel Imre–Harmath Judit*: A vendéglátás emlékei. Budapest, 1979. 41. p.

11 A Fő tér 15. számú, ma már meglehetősen átépített fogadót a 18. század közepén építette Zichy Ferenc püspök. Nem sokkal később, 1779-ben leégett, újjáépítése már a legendás utódnak, Szily Jánosnak volt köszönhető. A Zöldfa vendégfogadó eredetileg püspöki borkimérő és szálláshely volt. A „kalapos király” II. József 1771-es látogatása során itt szállt meg. A nemzeti nyelvű színjátás kialakulásának korában a vándorszínészek kedvelt helye lett. A következő évszázad második felében magánkézre került. [http://www.nyugat.hu/tartalom/cikk/74049\\_szombathely\\_regen\\_es\\_ma\\_az\\_egykori\\_zoldfa\\_volt\\_bm](http://www.nyugat.hu/tartalom/cikk/74049_szombathely_regen_es_ma_az_egykori_zoldfa_volt_bm) (Letöltve: 2014. március 31.)

12 Ezúton köszönjük Pál Ferenc mb. levéltárvezetőnek és Rétfalvi Balázs levéltárosnak, a Szombathelyi Egyházmegyei Levéltár munkatársainak az oklevél identifikálása terén nyújtott szíves segítséget.

ságharcban való aktív részvétele. 1866-ban Egerben Bárdos őrmester, 1867-ben Budapesten Lehoczky Sándor főhadnagy írt erről igazoló sorokat. Hogy hány-szor kerülhetett szóba még ez a meghatározó élmény? Akaratlanul is Garay János költőnk sorai jutnak eszünkbe: „*Az obsitosnak nem látta párját bat falú, / a szem, száj elállott merész beszédein, / Ország-világ csodálta vitéz tettein. / Most is kézbe kapván az öblös meszelyest / Kalandos életéből regét regére kezd / Hol s merre járt, mit tett ő s társai / S hallgatva függtek rajt mindnyájok ajkai.*” A vendéglátó-hely keresettségét mindenkor nagy mértékben befolyásolta a gazda és a szakács szakmai tudása, de személyisége, szeretetreméltó volta is. Ehhez pedig nemcsak étellel-itallal, hanem jó szóval is illett ellátni a betérő közönséget. Természetes, hogy olykor-olykor túlzásokba esve ennek a személyzet mindenkor boldogan eleget tett, így alighanem Novák Ferenc is. Tudunk róla, hogy a legeslegutolsó honvéd, Fischl Ferenc is a vendéglátóiparban híresült el, Nagykanizsán, ahol vendéglőjében saját '48-as élményeivel ugyancsak traktálta a betérőket.

Az utolsó életrajzi adatot minden valószínűség szerint Novák Ferenc rokonainak, barátainak vagy tisztelőinek köszönhetjük – elvégre az ember ritkán datálja a kéziratot a saját halálának időpontjával... A pergamenlap hátoldalára a gondosan megrajzolt, az 1848/49-es honvédigazolások ízlés- és mintavilágát követő babérkoszorúba foglalva ott találjuk mindazon színhelyeket, amelyeken – és ez az adat is itt fordul először elő – Novák Ferenc mint *tizedes* harcolt a hazáért. Közepében még halála helyét és dátumát: *Budapest, 1890. október 28.* is feljegyezték. 65 évet élt.

### A szabadságharcban – katonai babérokkal

Ami a főhőst, Novák Ferenc tizedest, illetve egyik tanúját, Bárdos Antal őrmestert illeti, egyelőre nem sikerült rábukkanni semmi rájuk vonatkozó adatra. Egy Lehoczky Sándor nevű hadnagy viszont szerepel az egyik életrajzi öszszefoglalóban, viszont nevén és rangfokozatán kívül több nincs róla, és sajnos másutt sem találtunk többet.<sup>13</sup>

Ami a 9. honvédszászlóaljot illeti, ez a gróf Batthyány Lajos miniszterelnök 1848. május 16-i felhívására felállítandó „mozgó nemzetőrség” (vagyis az első tíz honvédszászlóalj) egyike volt, amelyet Kassa központtal szerveztek. Az önkénteseket a császári-királyi 34. (Porosz herceg) sorgyalogezred toborzási kerületéből (Abaúj, Borsod, Gömör, Torna, Ung és Zemplén vármegyék) várták a kassai és a miskolci hadfogadóhoz. A toborzás május 26-án kezdődött meg, június 8-án kinevezték a zászlóalj első parancsnokát, Vitalis Sándor őrnagyot; június 12–19. között pedig a tisztikart. Június végén Kassára érkeztek a Miskolcon toborzott

13 *Bona Gábor*: Hadnagyok és főhadnagyok az 1848/49. évi szabadságharcban. I–III. köt. Budapest, 1998–1999. II. köt. 379. p. Sajnos nevezett sem a 9. honvédszászlóalj tisztikarában, sem a Világosnál kapitulált tisztek névjegyzékében nem szerepel. Ezekre lásd HM HIM Hadtörténelmi Levéltár. Az 1848–49. évi forradalom és szabadságharc iratai. Segédkönyvek. 34. kötet. Officiers Standes Listen der Honvéd Bataillone 1 bis 49. 1848., ill. 36. kötet. Officiers Standes Listen der Honvéd Bataillone 1 bis 77. 1849., valamint HL 1848–49. 51/17. A Világosnál kapitulált tisztek névjegyzéke.

újoncok is; júliusban pedig felfegyverezték, és nagyjából felszerelték az állományt. Az alapvető kiképzést megkapott 9. honvédszászlóalj körülbelül 650 fővel a hadügyminisztérium utasításának megfelelően 1848. augusztus 4-én indult el Kassáról a délvidéki hadszíntérre. Augusztus 13-án érkezett meg a zászlóalj mintegy 680 fővel Debrecenbe, ahol körülbelül 240 újoncot és felszerelést kapott a 10. honvédszászlóalj létszámfölötti állományából és készleteiből, majd 14-én indult tovább szekereken a Bánságba, ahová augusztus 19-én, Aradra (és Újaradra) bevonulva érkezett meg nagyjából 920 fővel.<sup>14</sup>

Innen válik érdekessé a vizsgált oklevél hátsó felirata. Amennyiben igaz az, hogy Novák Ferenc, mint önkéntes, a kezdetektől egészen a világosi (szőlősi) fegyverletételig a 9. honvédszászlóaljban szolgált, úgy néhányszor csúnyán megcsalta az emlékezete (esetleg a kedves leszármazottak vagy ismerősök értették félre dolgokat), mivel a felsorolt helyszínek közül néhánynál egyáltalán nem harcolt a zászlóalj. Ezért most a zászlóalj történet szerint következnek a felsorolt helyszínek, illetve az, hogy mit csinált (csinálhatott) ott az alakulat, illetve Novák Ferenc.

– **Arad.** 1848. augusztus 19. A zászlóalj szekereken e napon érkezik meg a helységbe.

– **Temesvár.** 1848. augusztus 20. A zászlóalj szekereken e napon érkezik meg a helységbe, ahol újabb felszerelési tárgyakat (lőszer, tölténytáskák, szíjzat) vételez.

– **Versec.**<sup>15</sup> A Temesvárról még 20-án este elinduló zászlóalj 1848. augusztus 21-én délben Dentán keresztül érkezik meg a városba. Itt kettéválik az alakulat.

– **Oravica.**<sup>16</sup> A zászlóalj 3. osztálya (5–6. század, soraiban feltehetőleg Novák Ferencel) Versecről szekereken valószínűleg 1848. augusztus 22-én hajnalban érkezik meg a bányavárosba helyőrségi feladattal.

– **Fehértemplom.**<sup>17</sup> A zászlóalj 2. és 1. osztálya (3–4., illetve 1–2. századok) pár órással eltéréssel Versecről szekereken 1848. augusztus 22-én hajnalban, illetve reggel érkezik meg a városba helyőrségi feladattal. 1848. augusztus 23-án részt vesznek a szerb támadás elhárításában.

– **Szászka(bánya) vagy Németszászka.**<sup>18</sup> A zászlóalj 3. osztálya (N. F.) 1848. augusztus 24-én Oravicáról erre a településre vonul át, és egyesül a bánsági bányakerületet védő Asbóth Lajos őrnagy csapataival.

14 A zászlóalj megszervezésére, felszerelésére és útjára lásd *Hoffmann Arnold: Az 1848–49-iki vörössapkás 9-ik honvédszászlóalj története.* Kassa, 1906. 4–15. pp. A toborzási körzetekre, a zászlóalj menetére és létszámára lásd *Urbán Aladár: A nemzetőrség és a honvédség szervezése 1848 nyarán.* Budapest, 1973. 322., ill. 395. p.

15 Versec (szerbül Вршац / Vršac, németül Werschetz, románul Vârșet) város Szerbiában, a Vajdaságban (egykor Krassó-Szörény vármegye).

16 Oravicabánya (Oravica, románul Orașița, németül Orawitz vagy Orawitz) város Romániában (egykor Krassó-Szörény vármegye).

17 Fehértemplom (szerbül Бела Црква / Bela Crkva, németül Weißkirchen, románul Biserica Alba) város Szerbiában, a Vajdaságban (egykor Temes vármegye).

18 Szászka(bánya), 1911-ig Románszászka (Oláhszászka, románul Sasca Română) falu Romániában, a Bánátban (egykor Krassó-Szörény vármegye).

– **Ó-Moldava.**<sup>19</sup> (Összecsapás.) A zászlóalj 3. osztálya (N. F.) és Asbóth csapatai 1848. augusztus 28-án szétverik az itt lévő szerb tábornok és visszafoglalják a települést a korábban a szerbek által felégetett **Új-Moldavával**<sup>20</sup> együtt.

– **Fehértemplom. (Ütközet.)** A város helyőrsége (benne a zászlóalj 1–2. osztálya), valamint a segítségül megérkező 3. osztály (N. F.) 1848. augusztus 30-án visszaverik az újabb szerb támadást. Ezt követően a 3. osztály valószínűleg **Szászabányára** vonul vissza.

– **Lagersdorf.**<sup>21</sup> A Damjanich János alezredes vezette magyar csapatok (köztük kizárólag csak a zászlóalj 1. osztálya) 1848. november 9-én elfoglalják és lerombolják a megerősített szerb tábornok.

– **Ördöghídja.** A Maderspach Ferenc őrnagy vezette magyar csapatok (köztük a zászlóalj 1. és 2. osztálya) 1848. november 30-án beveszik és lerombolják a Karas folyó partján épült szerb tábornok.

– **Alibunár.**<sup>22</sup> A Damjanich János ezredes vezette magyar csapatok (benne a zászlóalj 1. és 2. osztálya) 1848. december 12-én elfoglalják és lerombolják a szerbek tábornok. A valószínűleg december elején **Fehértemplomba** rendelt 3. osztály (N. F.) eközben a várost biztosítja.

– **Jarkovác.**<sup>23</sup> 1848. december 14–15. éjjelén a szerb csapatok megtámadják a faluban beszállásolt, Damjanich vezette magyar csapatokat (köztük a zászlóalj 1. és 2. osztályát), de azok visszaverik a támadást és felégetik a helységet. December 15-én Damjanich és Kiss Ernő csapatai bevonulnak a kiürített **Tomasovácba**,<sup>24</sup> és lerombolják az üres szerb tábornok.

– **Arad.** A Délvidék kiürítését 1849. január 16-án megkezdő Damjanich tábornok csapatai (benne az egyesített 9. honvédszászlóalj, N. F.) január 25-én érkeznek meg Arad császári-királyi kézen lévő erődjéhez, ahol február 3-ig maradnak. Az előzetesen tervezett ostromra azonban a megfelelő előkészületek elmaradása miatt végül nem kerül sor.

– **Szolnok. (Ütközet.)** 1849. március 5-én a Damjanich vezette 8. hadosztály (benne a 9. honvédszászlóalj, N. F.) és gróf Vécsey Károly tábornok vezette 6. hadosztály csapatai megverik az itt állomásozó császári-királyi csapatokat, és elfoglalják a várost.

19 Ómoldova (románul Moldova Veche, németül Alt-Moldova, szerbül Стара Молдава) település Romániában a Duna bal partján, a Bánátban, délkeletre a Dunától kissé beljebb elhelyezkedő Újmoldovától, amelynek ma közigazgatásilag része (egykor Krassó-Szörény megye).

20 Újmoldova (románul Moldova Nouă, korábban Boşneag, németül Neumoldowa, szerbül Нова Молдава, csehül Bošňák) város Romániában (egykor Krassó-Szörény megye).

21 Temesőr (szerbül Стража / Straža, románul Straja, németül Lager[s]dorf) település Szerbiában, a Vajdaságban, Versec közelében (egykor Temes vármegye).

22 Alibunár (szerbül Алибунар / Alibunar, németül Alisbrunn) község és járás Szerbiában, a Vajdaságban (egykor Torontál vármegye).

23 Árkod (szerbül Јарковац / Jarkovac) település Szerbiában, a Vajdaságban, ma Torontálszécsány község része (egykor Torontál vármegye).

24 Tamáslaka (szerbül Томашевац / Tomaševac, németül Tomaschewatz) település Szerbiában, a Vajdaságban (egykor Torontál vármegye).

– **Tápióbicske. (Ütközet.)** 1849. április 4-én a III. hadtest (benne a 9. honvédszászlóalj, **N. F.**) csapatai vereséget mérnek az I. hadtestet megfutamtató császári-királyi alakulatokra, és elfoglalják a falut.

– **Isaszeg. (Csata.)** 1849. április 6-án a magyar főserég (benne a III. hadtest a 9. honvédszászlóaljjal, **N. F.**) csapatai vereséget mérnek a császári-királyi főerőkre, és elfoglalják a falut.

– **Vác. (Ütközet.)** 1849. április 10-én a III. hadtest (benne a 9. honvédszászlóalj, **N. F.**) csapatai vereséget mérnek a császári-királyi helyőrségre, és beveszik a várost.

– **Nagysalló. (Ütközet.)** 1849. április 19-én a magyar főserég (benne a III. hadtest a 9. honvédszászlóaljjal, **N. F.**) csapatai szétverik a császári-királyi tartalékhadtestet, és beveszik a falut.

– **Ács (Komárom). (Csata.)** 1849. április 26-án a magyar főserég (benne a III. hadtest a 9. honvédszászlóaljjal, **N. F.**) csapatai dél felől is felmentik a császári-királyi ostromzár alól a komáromi erődöt, majd döntetlen csatát vívnak a beérkező császári-királyi főseréggel.

– **Buda bevétele. (Ostrom.)** 1849. május 4–21. között a magyar főserég (benne a III. hadtest a 9. honvédszászlóaljjal, **N. F.**) csapatai megostromolják és visszafoglalják a budai várat a császári-királyi helyőrség csapataitól.

– **Csallóköz (valójában inkább a Vágköz). (Csata.)** 1849. június 20–21-én **Perednél** a magyar főserég (benne a III. hadtest a 9. honvédszászlóaljjal, **N. F.**) csapatai megpróbálják áttörni a császári-királyi erők védelmét, de az orosz csapatok beavatkozása miatt vereséget szenvednek, és kénytelenek visszavonulni.

– **Ács (Komárom). (Csata.)** 1849. július 2-án magyar főserég (benne a III. hadtest a 9. honvédszászlóaljjal, **N. F.**) csapatai visszaverik a komáromi sánctábor elleni császári-királyi támadást. 1849. július 11-én a magyar főserég (benne a III. hadtest a 9. honvédszászlóaljjal, **N. F.**) megpróbál áttörni a császári-királyi főerőkön, ez azonban kudarcra zárul.

– **Vác. (Csata.)** 1849. július 15–17-én a magyar főserég (benne a III. hadtest a 9. honvédszászlóaljjal, **N. F.**) csapatai visszaveszik az orosz főserég elővédjétől a várost, de a túlerő miatt végül kénytelenek visszavonulni.<sup>25</sup>

A meglévő adatok alapján a fenti (általunk külön jelölt: **összezapás, ütközet, csata, ostrom+N. F. jelzés**) küzdelmekben vehetett részt a jeles szakács- és vörössipkás, akinek elbeszélése szellemében a leszármazottak vagy barátok – esetleg a volt bajtársak? – szemlátomást az összes olyan helyet felsorolták a harcok színtereként, ahol csak egyszer is megfordult a „daliás időkben”. **Lugos**<sup>26</sup> mindenképp kivétel, mivel arra egyáltalán nem járt a zászlóalj; meglehet, hogy (a feltételezett) bánági bányavidéki kikülönítés idején küldték arra valamilyen hivatalos ügyben. Azt a feltételezést, hogy Novák Ferenc a 3. osztálynál szolgálhatott, erősíti, hogy minden kis bányavidéki helységet megjegyzett, míg egy

25 A zászlóalj tevékenységére lásd *Hoffmann*: i. m. 4–15. pp., illetve 1848–1849. A forradalom és szabadságharc képes története. Szerk.: *Hermann Róbert*. Debrecen, 2008. vonatkozó kronológiai cikkeit.

26 Lugos (románul Lugoji, németül Lugosch) város a mai Romániában (egykor Krassó-Szörény vármegye).

olyan komoly ütközet, mint a szeptember 7-i vracsevgáji, amely Fehértemplom ostromának végét jelentette, és a 9. honvédzászlóalj zömének első sikeres támadó hadművelete volt, teljesen kiesett a memóriájából. Ebből a szempontból érdekes, hogy hiányzik a Pancsova elleni, 1849. január 1–2-i támadás leírása is, pedig ebben a teljes zászlóalj részt vett. Lehet, hogy éppen beteg volt, így maradt ki. Mindenesetre csodálói szemlátomást a zászlóalj összes akcióját az „övének érezték,” pedig vagy itt volt, vagy ott, de az összesnél biztosan nem lehetett jelen.

## CHEF'S HAT AND RED CAP, OR LAUREL LEAVES FROM 1848

The subject of the paper is a heavily worn parchment certificate that records the two most important events in the life of the onetime recipient, Ferenc Novák. The authorization of his profession, consented to by the bishop of Szombathely in 1846, occupies the central place of the document, and there is a later statement in the lower right corner, verified by two witnesses, which confirms that Novák fought as an infantryman of the 9th "Red Cap" Battalion until the surrender of the Hungarian Defence Forces at Világos (today Şiria, Romania) in 1849. There is also a supplement to this statement on the back of the parchment: a detailed drawing of a laurel wreath. The twenty-two leaves of this wreath bear the inscribed names of the battles in which Novák once took part.

In addition to the publication of the text, the authors of the paper endeavoured, on the basis of available sources, to reconstruct the cook-soldier's life on the one hand, and to analyze the data in the document from a critical viewpoint on the other hand. After examining the identity of the witnesses verifying the statement, the paper outlines the history of the formation and discusses each "battle" in which Novák allegedly took part. His memory might have failed him in a few cases, for at some of the listed locations his battalion did not fight at all, whereas other events were completely left out from the list.

## KOCKÄPPLER – ROTKÄPPLER, ODER 1848ER LORBEEREN

Thema unserer Abhandlung ist eine arg mitgenommene Urkunde auf Pergament, die die zwei wichtigsten Lebensstationen des ehemaligen Besitzers, Ferenc Novák, festhielt: auf dem zentralen Platz die Anerkennung seiner Meisterschaft mit Billigung des Bischofs von Steinamanger in 1846, andererseits die später in die untere rechte Ecke hinzugefügte, von zwei Zeugen beglaubigte Behauptung, dass er bis zur Kapitulation von Világos im 9. Rotkämppler-Bataillon als Honvéd gekämpft hatte. Auf der Rückseite des Dokuments finden wir als Ergänzung der letzteren Mitteilung einen sorgfältig gezeichneten Lorbeerkranz, auf dessen 22 Blättern die Namen der Schlachten aufgezählt werden, an denen er damals teilgenommen hatte.

Die Verfasser der Abhandlung unternahmen den Versuch – über der Textwiedergabe hinaus -, einerseits aufgrund der vorhandenen Daten den Lebenslauf des Koch-Honvéds zu skizzieren, andererseits die Daten aus kritischem Aspekt zu bewerten: die bezeugenden Personen, und nach einem Überblick der Geschichte der Einheit die „Schlachten“, an denen Novák angeblich beteiligt war. Sein Gedächtnis muss ihm einige Streiche gespielt haben, da sein Bataillon bei einigen aufgezählten Schauplätzen gar nicht gekämpft hatte, andere Ereignisse wurden wiederum völlig vergessen.

Bálint Ferenc



PERSZONÁLIÁK – SZEMÉLYHEZ KÖTHETŐ MŰTÁRGYAK A HADTÖRTÉNETI  
MÚZEUM EGYENRUHA- ÉS FELSZERELÉS GYŰJTEMÉNYÉBEN

A Hadtörténeti Intézet és Múzeum Egyenruha- és Felszerelés Gyűjteményében 2011-ben gyűjteményi revízió kezdődött meg. A revízió során a gyűjteményi nyilvántartást digitális alapra helyeztük, természetesen a korábbi papír alapú katalógus megtartása mellett.

A revízió elején felmerült az ötlet, hogy a meglévő gyűjteményi adatbázist néhány új szemponttal egészítsük ki. Ezek egyike volt a névhez, személyhez köthető műtárgyak összegyűjtése és erről külön adattár létrehozása. Bár a revízió még nem ért véget, a fent említett adatbázis már több mint 600 személy nevét tartalmazza.

A név-adatbázis létrehozásával sikerült egy új nézőponttal gazdagítanunk a gyűjteményi munkát, továbbá a Múzeum kiállításai is sikerült új szintet elérjenek, hiszen a műtárgyak közül mindig kiemelkednek azok, amelyek mellé egy személyt, vagy egy-egy különleges történetet is oda lehet állítani.

Jelen írással egyrészt a perszonalia-kutatás módszereit szeretném bemutatni, lehetőség szerint olyan példákkal, amelyekkel az adatbázis készítése közben találkoztam.

A gyűjteményi revízió megkezdésekor hamar világossá vált, hogy a korábbi feldolgozás során nem mindig fektettek hangsúlyt a tárgyakhoz kapcsolódó nevek feljegyzésére.

A törzslapokon, leltárkönyvekben olvasható nevek általában két csoportra oszthatók:

A híresebb, nevesebb személyek tárgyai esetében érthető módon a tárgy dokumentációjára felkerült a tulajdonos neve. Ilyen például **Ferenc Ferdinánd**<sup>1</sup> trónörökös tüzér törzstiszti csákója (0155/Ru), amelyet nagy valószínűséggel a császári és királyi 6. tábori tarackosered ezredtulajdonosaként viselt. Az egykori tulajdonos személyét igazolja a fejfedő selyembélésében elhelyezett aranynyomatú névjel. Magától értetődő módon a gyűjtemény legértékesebb darabjai közé tartoznak az 1848–1849-es szabadságharc vezetőihez kapcsolódó műtárgyak: **Guyon Richárd**<sup>2</sup> atillája (0412/Ru), csákója (1064/Ru) és

1 Habsburg-Lotaringiai Ferenc Ferdinánd (1863–1914) főherceg, osztrák–magyar trónörökös.

2 Gróf Guyon-Debaufre Richárd (1813–1856) vezérőrnagy.





*Ferenc Ferdinánd tüzér ezredesi csákója, bélésében névjellel*

szolgálati öve (1184/Ru), **Kiss Ernő**<sup>3</sup> atillája (0413/Ru), valamint **Kossuth Lajos** házisapkája (RR0608). Ez utóbbi tárgyon egy viaszpecséttel rögzített, Kossuth Lujza<sup>4</sup> által írt cédula szolgál eredetigazolásként.

A szocialista időszak kiemelt erekléjének számított **Stromfeld Aurél**,<sup>5</sup> a Vörös Hadsereg vezérkari főnökének sapkája (4668/Ru). E „sztárolt” műtárgy mellett szinte feledésbe merült hagyatékának többi része: lovaglópálcája (1993.196.1./Felsz), valamint első világháborús táborig sapkája (4669/Ru), amelyet a Hadfycsoport<sup>6</sup> sapkajelvényével díszített fel.

Értékes részét képezi a gyűjteménynek **Lakatos Géza**<sup>7</sup> hagyatéka: köpenye (3870/Ru), valamint tábornoiki öltönye (4729–4732/Ru), amely az 1960-as évek első felében a családtól került a Múzeumba.

**József főherceg**<sup>8</sup> Múzeumban őrzött ruhadarabjai között igazi kuriózumokat találunk: az első világháborúban viselt csukaszürke tábornoiki sapkáját, amelyet zsákmányolt orosz sapkarózsa díszít (2995/Ru), valamint táborig szürke

3 Eleméri és ittebei Kiss Ernő (1799–1849) altábornagy, aradi vértanú.

4 Kossuth Lujza, Ruttkay Józsefné (1810–1902) Kossuth Lajos húga.

5 Stromfeld Aurél (1878–1927) a Vörös Hadsereg vezérkari főnöke a Tanácsköztársaság idején.

6 A livnói Hadfy Imre altábornagy által vezetett és róla elnevezett (későbbi XXVI.) hadtest. Stromfeld volt a hadtest vezérkari főnöke.

7 Vitéz lófő csíkszentsimoni Lakatos Géza (1890–1967) vezérezredes, 1944-ben miniszterelnök.

8 Habsburg-Lotaringiai József Ágost (1872–1962) főherceg.



*Stromfeld Aurél  
1915M tiszti  
tábori sapkája,  
első világháború*

sapkája golyó ütötte lyukkal (2997/Ru). Ugyancsak az ő hagyatékából származik az 1920-ban rendszeresített úgynevezett leffentyűs sapka sötétzöld társasági változata, tábornagyi rendfokozati jelzéssel (2989/Ru). Utóbbi darabnak különös jelentősége, hogy a típus egyetlen, közgyűjteményben fennmaradt példányáról van szó.



*József főherceg 1915M  
tábornoki sapkája,  
a rózsza mellett golyó  
ütötte lyukkal*

A családtól, vagy éppen a tulajdonostól beérkező tárgyak, tárgy-együttesek esetében is szokás volt feltüntetni a nevet, sőt a beadó nem egyszer ragaszkozott is ehhez. Jellemzően a nyugállományba vonuló hivatásos katonák szokták a Múzeumnak adományozni ruhadarabjaikat, vagy haláluk után a családjuk bízva a gyűjteményre hozzátartozójuk hagyatékát.

Unikális tárgyaink közé tartozik a **Zsivkovics Illés**<sup>9</sup> nyugállományú ezredes által viselt török csendőr atilla (0363/Ru), valamint a hozzá tartozó epolett-pár (3599/Ru). Zsivkovics 1903–1909 között a török fennhatóság alatt álló Makedóniában működő osztrák–magyar katonai misszió tagja volt. A misszió az ottani török csendőrség újjászervezésével és kiképzésével foglalkozott. A két műtárgyat személyesen a tulajdonos adományozta a Múzeumnak a két világháború közti időszakban.

Az 1848–1849-es szabadságharc emlékei között szerepel a Gyárfás-hagyatékek: egy császári királyi határőr tiszti és egy legénységi frakk-kabát, valamint egy szolgálati öv (5259–5261/Ru). E tárgyakat **Gyárfás Lajos**<sup>10</sup> leszármazottai őrizték egészen az 1960-as évekig.

A Pacor-család<sup>11</sup> révén került a Hadtörténeti Múzeumba egy több generáción átívelő műtárgy-együttes. Beletartozik egy 1855M magyar öltözetű tábornoki teljesdíz (gála ruha (5516–5520/Ru), amely **Pacor Kálmán**<sup>12</sup> altábornagy tulajdona volt, tőle pedig fia, **Pacor József**<sup>13</sup> örökölte meg, aki ugyancsak altábornagyként fejezte be pályafutását. Ezen kívül a gyűjteményben megtalálhatók **Pacor Ernő**<sup>14</sup> ezredes, valamint **Sey-Pacor Zoltán**<sup>15</sup> vezérkari őrnagy ruhadarabjai is (előbbtől egy 1931M társasági zubbony, jelzete 72.96.1, utóbbtól egy 1926M atilla, valamint egy körgallér 5287/Ru és 5288/Ru leltári számon).

Jóval nehezebb a muzeológus dolga azokban az esetekben, amikor látszólag semmiféle feljegyzés nincs arról, hogy egy-egy ruhadarab kinek a tulajdona volt. Sok tárgy kalandos úton került a gyűjteménybe, színházi és filmes kellektárakból, kereskedőktől, amelyeket természetesen alig lehet névhez kötni. Szerencsénkre régebben szokás volt az egyes ruhákat azonosítóval, névcímkevel ellátni. Az egyedileg készített tiszti ruhák esetében sokszor maga a szabó varrt be névcímkét a zubbonyokba, nadrágokba, amiből általában egyértelműen kiderül az egykori tulajdonos neve. A nehezebben olvasható, elmosódott címkék esetében segítségül lehet hívni a tiszti névkönyvek, sematizmusok adatsorait, nem egyszer névtörödékek alapján is sikerül beazonosítani a viselőt. E névcímkéket általában a belső zsebek bélésében, vagy a kar alatti ujjbélés alá varrva kell keresni, nadrágokban pedig a derékrészen. A fejfedők belsejébe általában csak a tulajdonos monogramját helyezték el, azonban olykor ennyiből is lehet következtetni a névre: a 11/97. gyarapodási számon nyilvántartott lelkészi díszkalap például a rendfokozatot és a WGY névjelet figyelembe véve **Winter György**<sup>16</sup>

9 Torontálszigeti Zsivkovics Illés (1870–?) a makedóniai misszió idején a császári és királyi 46. gyalogezred századosa.

10 Léczfalvi Gyárfás Lajos (1815/1818–1896) főhadnagy a császári királyi 15. határőr gyalogezredben, a szabadságharc folyamán honvéd őrnaggyá léptették elő.

11 A Pacor-család történetére vonatkozóan lásd: *Galván Károly*: A Pacor család. In: A Hadtörténeti Múzeum Értesítője 6. Szerk.: *Hausner Gábor*. Budapest, 2003. 243–280. pp.

12 Karstenfelsi Pacor Kálmán (1839–1897) altábornagy.

13 Vitéz karstenfelsi és hegyaljai Pacor József (1869–1944) altábornagy.

14 Vitéz karstenfelsi és hegyaljai Pacor Ernő (1905–1990) vezérkari alezredes, Pacor József unokaöccse.

15 Vitéz nemes nagy séei Sey-Pacor Zoltán (1907–1982) vezérkari őrnagy, Pacor József veje.

16 Winter György (1893–?) római katolikus esperes, tábori lelkész.

római katolikus esperesé lehetett. Nem csak a tisztek, hanem egyes esetekben a legénységi állomány körében is használtak névcímkéket, például a privát vásárlású tárgyagnál, „eltűnésüket” megelőzendő. De a Csendőrségnél a legénység számára kötelező volt minden ruhadarabot és felszerelési tárgyat névcímkével ellátni – sajnos a második világháború után sok esetben a fennmaradt ruhadarabokból a tulajdonos, vagy a hozzátartozók eltávolították a nevet. A hadapródiskolások ruhái ugyancsak névcímkével voltak ellátva.

A műtárgyak dokumentációja néhányszor csak közvetett módon tartalmaz adatot a tulajdonos személyére nézve. Ez általában azokra a tárgyakra vonatkozik, amelyek örökösöktől kerülnek be a gyűjteménybe és a leltározáskor valamilyen oknál fogva nem rögzítik az egykori viselő nevét, az ajándékozó vagy eladó személyét azonban igen. Ilyenkor a vezetéknev alapján kereshetünk a vonatkozó adatbázisokban, az egyenruha jellemzőit (rendfokozat, fegyvernem) figyelembe véve. Természetesen ez a módszer csak a közvetlen leszármazottak és a ritkább nevek esetében működik. Egy 1855M tábornoki teljesdísz öltözet (85.6.1.–85.6.4.) tulajdonosát így sikerült nagy valószínűséggel beazonosítani, **Galánthay Glock Tivadar**<sup>17</sup> személyében.

Vannak olyan esetek, amikor a névhez kötöttség, illetve a tárgyhoz tartozó információ segített egy-egy műtárgy azonosításában, sőt egy „hamisítvány” leleplezésében is. Ilyen volt az a tábornoki hajtókapár (146/2010. gy. sz.), amely a valóságban egy Horthy-kori tüzér őrnagyi hajtóka, amelyre kézzel, cérnával tábornoki tölgyfalombot hímeztek. Első látásra hamisításnak tűnhet a darab, azonban a mellékelt információ szerint a hajtókát **Bisza Ferenc**<sup>18</sup> viselte, akit 1944 novemberében neveztek ki tábornokká, és lányának közlése szerint nem volt lehetősége szabályos rendfokozati jelzések beszerzésére.



*Bisza Ferenc házilag készített  
vezérőrnagyi hajtókája*

17 Galánthay Glock Tivadar (1872–1956) vezérőrnagy.

18 Bisza Ferenc (1890–1967) altábornagy.

Ugyancsak hasznosnak bizonyul egy-egy nevesített műtárgy a Horthy-kori hajtókaszínnek beazonosításakor, ugyanis ebben az időszakban például négyféle<sup>19</sup> vörös színárnyalatú fegyvernemi szín volt rendszeresítve szövet, illetve bársony változatban. A 234/2002. gyarapodási számú 1939M tiszti zubbony leírásának elkészítései hadmérnöknek (meggyzín-vörös bársony hajtóka) határoztuk meg a fegyvernemet, majd a dokumentáció alapján kiderült, hogy a zubbony tulajdonosa valójában hadbíró<sup>20</sup> volt (buzérvörös bársony hajtóka). Ez persze egyúttal arra is rávilágított, hogy már a korban sem voltak következetesek a hajtókaszínnek terén, vagy egyszerűen nem törődtek velük.

A revízió során a 84.24.1. leltári számú 1926M hadbíró altábornagyi zubbony vizsgálatakor észrevettük, hogy az ujjbélés alá névcímke van varrva. A címkén a Rózsa Ferenc név állt, valamint 1943-as évszám. Ez nyilvánvalóvá tette, hogy manipulált darabról van szó, hiszen ennek a zubbonytípusnak a viselését 1939-ban megszüntették, a tiszti névkönyvek átnézésekor pedig kiderült, hogy nem volt ilyen nevű hadbíró tiszt a magyar királyi Honvédség állományában. A hamisító – akinek a figyelmét minden bizonnyal elkerülte a névcímke – valószínűleg egy jelzésektől megfosztott zubbonyt alakított át.<sup>21</sup>

A továbbiakban néhány különleges, névhez köthető tárgyat szeretnék bemutatni.

Mint a világ minden hadtörténeti múzeumában, nálunk is nagy fontossággal bírnak azok a tárgyak, amelyek konkrét haditetthez, vagy kiemelkedő helytállást tanúsító katonákhoz fűződnek.

A Magyar Tiszti Arany Vitézségi Érem kitüntetettjei közül két személy tárgyait őrzi gyűjteményünk: az egyik **Rechtzügel Árpád**<sup>22</sup> százados, a másik **Vastagh György**<sup>23</sup> ezredes. Előbbitől egy társasági öltözet,<sup>24</sup> utóbbitól két zubbony, valamint egy táborig sapka<sup>25</sup> maradt ránk.

Vastagh György mellett további öt olyan személy tárgyait sikerült azonosítanunk a gyűjteményben, akik a második világháború során hősi halált haltak:

- Balogh Ferenc**<sup>26</sup> tartalékos zászlós (azonossági jegy, 224/2010. gy. sz.),
- Farago István**<sup>27</sup> hadnagy (táborig sapka, 72.25.1.),
- Fülöp Nándor**<sup>28</sup> főhadnagy (1931M társasági zubbony, 72.6.1.),
- Kenéz Géza**<sup>29</sup> százados (társasági, valamint 1939M öltözet elemei, 5527–5534/Ru),

19 Skarlátvörös, buzérvörös, meggyzín-vörös, illetve kárminvörös.

20 Dr. vitéz Gábor László (1917–?) hadbíró főhadnagy.

21 Hasonló esettel találkoztunk a közelmúltban egy elhunyt gyűjtő hagyatékának átvizsgálásakor.

22 Rechtzügel Árpád (1910–1982) százados, a MTAVÉ 12. kitüntetettje.

23 Vitéz nemes alsótörzsi Vastagh György (1896–1944) ezredes, a MTAVÉ 13. kitüntetettje.

24 Társasági fekete sapka (RR0641), 1931M társasági zubbony (RR0897), társasági pantalló (RR0980).

25 306/2001. gyarapodási számon

26 Balogh Ferenc (1919–1944. X. 23., Budapest) tartalékos zászlós.

27 Farago István (1920–1942. VIII. 23., Korotojak) hadnagy.

28 Fülöp Nándor (1921–1945. III. 31., Mosonszentpéter) főhadnagy.

29 Szalontai Kenéz Géza (1907–1941. VIII. 15., Mihajlovka) százados.

**Suhay Imre**<sup>30</sup> hadnagy (1935M rohamsisak, 1995.402.1./Felsz).

Az első világháború megpróbáltatásairól tanúskodik **Serédy Géza**<sup>31</sup> huszár-százados vérfojtos lovaglónadrágja (6072/Ru), amely egy 1914-ben a keleti hadszíntéren elszenvedett sebesülés emléke.

Egy, a második világháború utáni mentesítést végző tűzszerész-járőr tragédiájának mementója **Márta László** őrvezető egyenruhája (5137–5140/Ru), aki a négyfős osztagból egyedülként élte túl – súlyos sérülésekkel – a robbanást.<sup>32</sup>

A harctéri teljesítmények mellett katonáink a nemzetközi sportban is kiemelkedőt nyújtottak. A két világháború közti időszak két katonaoлимпikonjának egyenruha-darabjait őrzi a Múzeum: **Tersztyánszky Ödön**<sup>33</sup> ezredesét, valamint **Rády József**<sup>34</sup> vezérőrnagyét.



*Tersztyánszky Ödön febér tiszti sapkája gyalogos alezredesi rendfokozati jelzéssel, megengedett öltözethez; mellette tiszti társasági sapkája*

A rendszerváltást megelőző időszakban számos olyan műtárgy került a Múzeumba, amelyek a munkásmozgalom, valamint az úgynevezett antifasiszta ellenállás magyar szereplőihöz kapcsolódtak. Ennek során több, ma már igen ritkának mondható tárgygal gazdagodott a gyűjtemény.

30 Suhay Imre (1919–1942. VIII. 12., Kolbino) hadnagy.

31 Serédy Géza (1878–?) százados, ezredesként vonult nyugállományba, a gyűjteményben atillája is megtalálható (6071/Ru).

32 1945. július 20-án a négyfős járőr (Miklós Lajos szakaszvezető, járőrparancsnok, Tandler István tizedes, Zalczker Lajos tizedes és Márta László őrvezető) Esztergom közelében egy német aknamező mentesítésén dolgozott. Ismeretlen okokból az aknák egy része berobbant, a járőrparancsnok a helyszínen, a járőr másik két tagja kórházba szállítás közben életét veszítette.

33 Vitéz Tersztyánszky Ödön (1890–1929) ezredes, olimpiai bajnok (1928, Amszterdam) két sapkája: 2905/Ru és 2948/Ru.

34 Rády József (1884–1957) címzetes vezérőrnagy, olimpiai bajnok (1928, Amszterdam) 1931M tábornoki társasági zubbonya: 78.150.1.



*Oldner Vladimír százados zubbonya utólagos őrnagyi váll-lappal*

A partizánok gyakran öltöttek magukra különféle katonai ruhadarabokat, általában eredeti jelvényeiktől megfosztva. Ilyen az az 1937-es csehszlovák légénységi zubbony és tábori sapka (3898–3899/Ru), amelyet **Kun Ferenc**, szlovák területen tevékenykedő magyar ellenálló viselt 1944–1945 folyamán. A zubbonyról a rendfokozati jelzés és a gallérhajtóka el lett távolítva, csak a gombok és a vállszalagok sötétkék szegélyezése árulkodik az eredeti állapotról. A tulajdonos a bal zseb fölé varrt vörös szalagdarabbal jelezte hovatartozását.

Ugyanehhez a csoporthoz tartozik **Kassai Géza**,<sup>35</sup> valamint fia, **Oldner Vladimír**<sup>36</sup> ruházati hagyatéka (4040–4058/Ru). Mindketten szovjet tisztként tértek vissza Magyarországra 1944-ben, teljes korabeli öltözetük bekerült a gyűjteménybe.

Ugyancsak a „régí” kommunisták közé tartozott **Szalvay Mihály**,<sup>37</sup> a spanyol polgárháború veteránja, aki 1945 után, korábbi szolgálatainak elismeréseként 1945 után tiszt, majd a Magyar Néphadsereg tábornoka lett. 1955-ben bekövetkezett halálakor még aktív volt, így hagyatékában (2005–2019/R) megtalálható egy igen ritka 1951M „galambszürke” tábornoki öltözet. E tárgycsoporthoz tartozik egy civil gombokkal felszerelt magyar 1937M motoros bőrkabát, amit

35 Kassai Géza (1894–1961) kommunista politikus, szovjet politikai tiszt.

36 Oldner Vladimír (?–1946) a szovjet Vörös Hadsereg századosa.

37 Szalvay Mihály (1899–1955) a Magyar Néphadsereg altábornagya.



*A Transvaal Köztársaság címeres jelvénye Péchy Tibor kalapján.  
A mottó jelentése: „Egységben az erő”*

a múzeumi feljegyzés szerint Szalvay a spanyol polgárháborúban viselt, amely nyilvánvalóan téves információ.

Hasonlóan ritka, ugyancsak az ötvenes évek terméke az 1955M „balatonkék” tábornoki ruházat, amely a legrövidebb ideig rendszerben lévő magyar egyenruha címével is büszkélkedhet. A gyűjteményben őrzött egyik ilyen öltözet (5103–5107/Ru) **Szimonidesz Lajos**<sup>38</sup> tulajdona volt. Pályáját evangélikus lelkészként kezdte, de 1919-es szerepvállalása miatt az egyházi bíróság elbocsátotta. 1948-ban táborigazgató, majd a protestáns táborigazgató püspökség vezetője. A táborigazgató püspökség 1951-es megszüntetése után a Hadtörténelmi Levéltár munkatársa lett. Egyenruhája halála után, özvegyétől került a Múzeumba.

Ugyancsak a Múzeum egykori munkatársától maradt ránk több Horthy-kori testőr egyenruha (gy. sz. 742, 5021/Ru): vitéz **Szabó György**<sup>39</sup> a második világháború utáni időszakban fegyvermesterként dolgozott az intézményben.

Az előbbieken felsorolt személyek zömmel itthon teljesítettek szolgálatot, illetve fennmaradt öltözeteik a magyar történelemhez köthetők. Zárásképpen essék szó néhány idegenben működő magyar, illetve külföldi katona Múzeumban őrzött tárgyairól.

Az egyik ilyen személy **Péchy Tibor**,<sup>40</sup> a búr háború maroknyi magyar önkénteseinek egyike. Péchy a háborúban használt felszerelésének jó részét haza-

38 Szimonidesz Lajos (1884–1965) MN vezérőrnagy, protestáns táborigazgató.

39 Vitéz Szabó György (1913–2000) testőr főtörzsőrmester

40 Péchujfalusi Péchy Tibor (1868–1924) egykori közös huszártiszt, önkéntes a búr hadseregben. Péchy életére és búr háborús szereplésére vonatkozóan lásd: *Szabó-Zsoldos Gábor: A második angol-búr háború magyar szemmel.* In: *Juvenilia III.* Debreceni bölcsész diákkörösök antológiája. Szerk.: *Pete László.* Debrecen, 2010. 324–338. pp.





*David Duart százados repülő overalljének részlete*

hozta Magyarországra, majd a Hadtörténeti Múzeumnak ajándékozta. Sajnos a háborús pusztítások következtében ma már csak a Transvaali Köztársaság jelvényével ellátott kalapja lelhető fel a gyűjteményben (3191/Ru).

Hozzá hasonlóan kalandos pályát járt be **Dr. Ujlaki Samu**,<sup>41</sup> aki a holland kelet-indiai hadseregben (KNIL) szolgált katonaeorvosként. Az 1894-ben lezajlott ún. lomboki hadjáratban tanúsított helytállásáért a Vilmos Katonai Rend IV. osztályával tüntették ki. Nyugállományba vonulásakor hazatért, majd halála után özvegye több tárgyát a Hadimúzeumnak adományozta. Ezek közül ma már csak tisztisapkája (3182/Ru) van meg, a többi tárgy valószínűleg elpusztult a második világháborúban.

Bár a magyar hadtörténethez nincs köze, egzotikumként könyvelhetjük el azt a századosi rendfokozatjelzéssel ellátott pilóta overált (5678/Ru), amelyet Czinege Lajos honvédelmi miniszter 1967-es észak-vietnami látogatása során kapott ajándékba vendéglátóitól. Az overall mellrészén a mai napig jól olvasható az egykori tulajdonos neve: DUART. Az internet segítségével sikerült megtalálni az amerikai pilótát: **David Duart**<sup>42</sup> az USAF századosa 1967. február 18-án esett hadifogságba fegyverkezelő tisztjével együtt, miután F-105F típusú

41 Dr. Ujlaki Samu (1852–1926) katonaeorvos. Dr. Ujlaki szolgálatára vonatkozó adatokat, valamint a sisak részletes leírását lásd: *Bálint Ferenc: Válogatás az Egyenruha és Felszerelés Gyűjtemény külföldi műtárgyaiból.* In: A Hadtörténeti Múzeum Értesítője 13. Szerk.: *Závodi Szilvia.* Budapest, 2012. 263–273. pp.

42 David H. Duart (1934–2003) az amerikai légierő (USAF) századosa, ezredesként vonult nyugállományba <http://www.pownetwork.org/bios/d/d061.htm> (A letöltés időpontja: 2013. október 28.)

gépüket légvédelmi rakétatalálat érte. Hatévnnyi hadifogság után, 1973-ban bocsátották szabadon, hazatérése után folytatta szolgálatát a légierőnél.

Remélem, hogy írásom által az olvasónak sikerült bepillantást nyernie az Egyenruha- és Felszerelés Gyűjtemény munkájába, illetve a bemutatott tárgyak és a hozzájuk kapcsolódó életutak révén kiderült az is, hogy egy múzeumi gyűjtemény több, mint személytelen régiségek gyűjtőhelye.

#### A perszonália-kutatás során felhasznált adatbázisok:

*Bene János–Szabó Péter*: A magyar királyi honvéd huszár tisztikar 1938–1945. Nyíregyháza, 2003.

*Illésfalvi Péter–Kovács Vilmos–Maruzs Roland*: „Vitézségért.” A Magyar Tiszti Arany Vitézségi Éremmel kitüntetettek a második világháborúban. Szeged, 2011.

*Maruzs Roland*: Tábournoki kar 1945–1956. Szeged, 2011.

*Szakály Sándor*: A magyar katonai felső vezetés 1938–1945. Budapest, 2001.

Schematismus für das kaiserliche und königliche Heer und für die Kaiserliche Kriegsmarine. 1848–1918 évfolyamok

*Bona Gábor*: Tábournokok és törzstisztek, hadnagyok és főhadnagyok az 1848/49. évi szabadságharcban. Digitális adatbázis. Arcanum, 2005.

A második világháború magyar hősi halottainak online adatbázisa: <http://www.hadisir.hu/> (Letöltés: 2013. október 28.)

A második világháborús szovjet hadifogolytáborokban elhunyt magyarok kereshető adatai <http://www.hadifogoly.hu/web/hadifogoly/index> (Letöltés: 2013. október 28.)

A magyar királyi Honvédség és Csendőrség névkönyvei 1917, 1918, 1927, 1928, 1938, 1940, 1941, 1942, 1944. Online adatbázis: <http://www.militaria.hu/rang/> (Letöltés: 2013. október 28.)

A Vitézi Rend tagjainak névsora 1921–1945. Online adatbázis, összeállította: Dr. Szentváry-Lukács János <http://www.hungarianarmedforces.com/vitezirend/index.html> (A letöltés időpontja: 2013. október 28.)

PERSONALIA – ARTEFACTS CONNECTED TO IDENTIFIED PERSONS IN THE UNIFORM AND EQUIPMENT COLLECTION OF THE HUNGARIAN MILITARY HISTORY MUSEUM

During the revision of the Uniform and Equipment Collection in 2011, a digital database was started to be built of persons whose artefacts are preserved in the collection. The paper describes the method of compiling this database by presenting some of the cases encountered during the process. In addition, the paper gives a description of some of the special, interesting or unusual collection items which can be linked to a person or a name.

The article offers an insight into the work of the Uniform and Equipment Collection, while the presentation of the objects and the related personal lives reveal that a museum's collection is more than a repository of impersonal antiques.

PERSONALIEN – PERSONENBEZOGENE OBJEKTE IN DER UNIFORM- UND AUSRÜSTUNGSSAMMLUNG DES UNGARISCHEN MUSEUMS FÜR MILITÄRGESCHICHTE

Während der Revision in der Uniform- und Ausrüstungssammlung wurde unter anderem der Aufbau einer digitalen Datenbasis über die Personen begonnen, deren Objekte in der Sammlung zu finden sind. Diese Abhandlung bemüht sich, die Methoden, die zur Zusammenstellung dieser Datenbasis verwendet wurden, mit der Hilfe von Beispielen vorzustellen, die uns während der Arbeit begegneten.

Mit Hilfe dieser Publikation gewinnen wir einen Einblick in die Arbeit innerhalb der Uniform- und Ausrüstungssammlung, und aus den präsentierten Objekten und den ihnen zugehörigen Lebensläufen wird auch klar, dass eine musealische Sammlung weit mehr ist, als eine Kollektion von unpersönlichen Antiquitäten.

Polgár Balázs



EGY FIAT 3000B HARCKOCSI RONCSAI  
A HADTÖRTÉNETI MÚZEUM GYŰJTEMÉNYÉBEN

Az 1920. június 4-én megkötött trianoni békediktátum Magyarország hadseregére, illetve fegyverzetére vonatkozó szigorú megkötései a harckocsikra és páncélos járművekre is kiterjedtek: „Hasonlóképpen tilos páncélos járműveket, tankokat vagy hadicélokra felhasználható más hasonló gépeket Magyarországon gyártani és Magyarországra behozni.”<sup>1</sup> A szigorú előírások ellenére a magyar kormány széleskörű próbálkozásokat tett a magyar haderő újrafegyverzése érdekében, amely a harckocsi-igény kielégítésére irányuló törekvésekben is megnyilvánult, jóllehet a kezdeti időszakban a hazai hadiipar sem technológiai, sem gyártási kapacitás vonatkozásában nem állt készen harckocsik, illetve egyéb páncélos járművek gyártására.<sup>2</sup>

Magyarország 1930 nyarán öt darab Fiat 3000B könnyű harckocsit rendelt a torinói gyártól a licencvásárlás utáni sorozatgyártás reményével.<sup>3</sup> A Fiat 3000 harckocsik előképének az első világháborús tervezésű és eredetileg a gyalogság hatékony támogatására szánt francia Renault FT–17 könnyű harckocsi tekinthető. Az 1928-ban megszülető Fiat 3000B harckocsi kívülről követte a Renault harckocsi sajátosságait, a korábbi konstrukcióhoz képest azonban nagyobb sebesség elérésére volt alkalmas és jobb terepjáró képességgel bírt.<sup>4</sup> A Fiat 3000B harckocsi tulajdonságait táblázatban összegezve adjuk közre:<sup>5</sup>

- 1 1921. évi XXXIII. törvénycikk az Északamerikai Egyesült Államokkal, a Brit Birodalommal, Franciaországgal, Olaszországgal és Japánnal, továbbá Belgiummal, Kínával, Kubával, Görögországgal, Nikaraguával, Panamával, Lengyelországgal, Portugáliával, Romániával, a Szerb-Horvát-Szlovén Állammal, Sziámmal és Cseh-Szlovákiával 1920. évi június hó 4. napján a Trianonban kötött békeszerződés becikkelyezéséről. V. rész. I. cím. V. fejezet. 119. cikkely.
- 2 Kovács Vilmos: A magyar királyi Honvédség által 1922–1945 között használt külföldi eredetű fegyverrendszerek. In: A Hadtörténeti Múzeum Értesítője 13. Szerk.: Závodi Szilvia. Budapest, 2012. 15. p.
- 3 Magyarország végül az Ansaldo CV–35 típusú, könnyű harckocsik vásárlása mellett döntött és az 1930-as évek közepén 150 darabot vásárolt belőlük az olasz államtól. Kovács: i. m. 22–23. pp.
- 4 Bonbardt Attila: Magyar páncélosok 1920–1938. In: Magyar autógyárak katonai járművei. Szerk.: Varga A. József. Budapest, 2008. 222. p.
- 5 Bonbardt Attila–Sárbidai Gyula–Winkler László: A Magyar Királyi Honvédség fegyverzete. Budapest, 1992. 50. p.

## A Fiat 3000B technikai adatai

Tömeg	5300 kg
Kezelők száma	2 fő
A harckocsi méretei	Hosszúság: 4230 mm, szélesség: 1672 mm, magasság: 2190 mm, láncszélesség: 280 mm
Motor	4 ütemű, 4 hengeres, benzines (teljesítmény: 63 Le)
Legnagyobb sebesség	16 km/h
A páncélzat vastagsága	6–16 mm
Fegyverzet <sup>6</sup>	1 db 7/12M 8 mm-es Schwarzlose géppuska

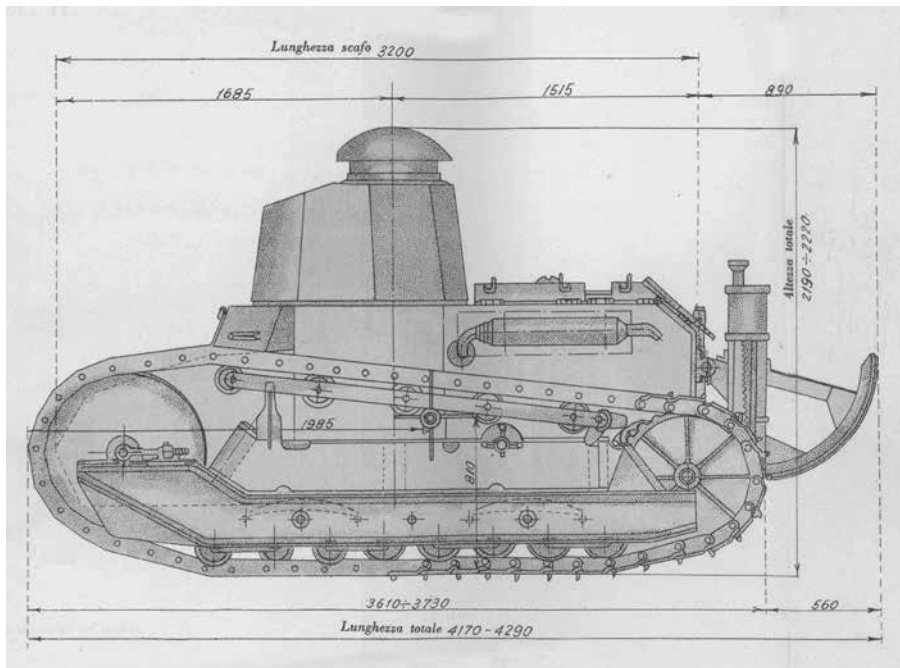

Fiat 3000B harckocsi. (Forrás: Istruzione sul carro armato Mod. 1921 e Mod. 1930. Roma, 1931. Tavola I.)

Az 1931-re szétszedett állapotban Magyarországra érkező harckocsik 1939-ig a Rendőr Újonciskola (RUISK) gyakorlójárműveiként funkcionáltak, ekkortól a kiselejtezett harckocsik alvázait (a védőpáncélzattól megfosztva) oktatócélra még tovább használták, mígnem a magyar hadsereg járműállományából 1941-ben végleg selejtezték a Fiat 3000B-t. A harckocsik további sorsa nehezen

6 A harckocsi „A” változata löveggel, a „B” változata löveggel vagy ikergéppuskával volt eredetileg ellátva. *Bíró Adám*: A páncélos fegyvernem megteremtésének kezdetei a Magyar Királyi Honvédségben – az LK–II és a FIAT 3000 B. *Haditechnika*, 1993. 2. szám 44. p.

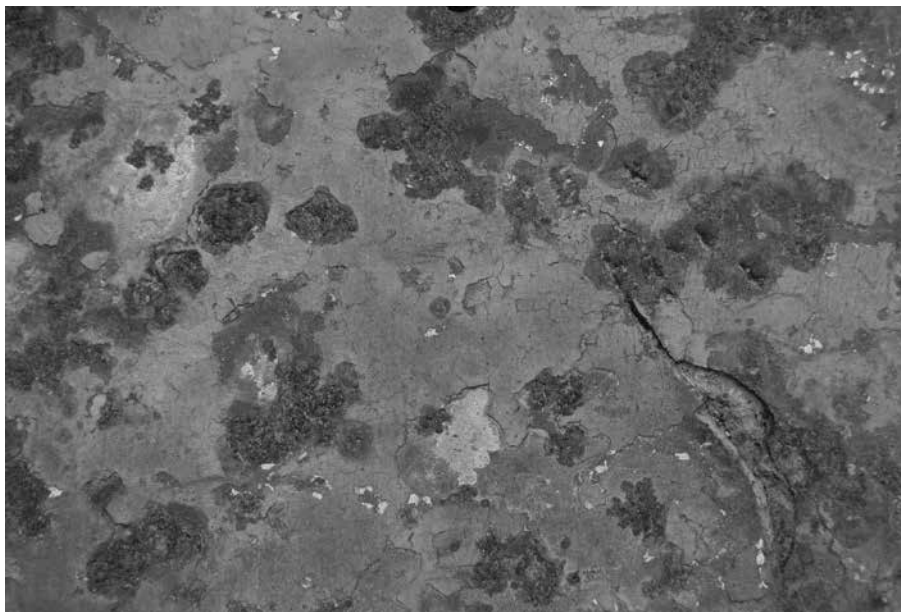

*Eredeti festés maradványa egy lemez felületén (Ltsz.: 2015.11.1., Hadirégészeti Gyűjtemény)*

rekonstruálható. Dr. Bonhardt Attila forráskutatása alapján az egyik Fiat harckocsit céltárgynak használták az oláhláposi katonai gyakorlótéren 1943-ban.<sup>7</sup> A céltárgyként való hasznosítás lehetőségét támaszthatják alá a várpalotai katonai gyakorlótéren tett terepi megfigyelések is. A Magyar Roncskutatók Egyesülete 2010-ben bukkant rá egy kilőtt Fiat harckocsi maradványaira Várpalotán. A roncskutatók a kutatómunkába bekapcsolódó HM Hadtörténeti Intézet és Múzeum munkatársaival mintegy másfél tonnányi roncsot emeltek ki a földből. A roncsok állapota jó megtartású volt, egyes elemeken az eredeti festés nyoma is látható volt. Kakas Kristóf (Eötvös Loránd Geofizikai Intézet) segítségével geofizikai felmérésre is sor került a lelőhelyen 2011 során. A felmérés célja a harckocsi újabb elemeit rejtő beásások felkutatása volt.

A terepi munkálatok és a geofizikai felmérés alapján feltételezhető, hogy a harckocsit 1944-ben, gyakorlatozás során lőtték szét, és a roncsok egy részét a kilövés helyén vagy annak térségében eltemették. A talált roncsdarabok között kizárólag a páncélzat és a futómű elemei voltak azonosíthatóak, motoralkatrész nem került elő. Kérdéses, hogy a harckocsi maradványai a kilövés helyének közvetlen térségében láttak-e napvilágot? Az a tény, miszerint a várpalotai gyakorlótéren a harckocsi hiányos együttese került elő, nem bizonyítja szükségszerűen a kilövést követő roncsszelekción elméletét, hiszen a céltárgyként

<sup>7</sup> *Bonhardt*: i. m. 222., 224. p.



*Hátó meghajtókerék  
FLAT-emblémával  
(Ltsz.: 2015.1.1.,  
Hadirégészeti Gyűjtemény)*



*A láncralp összefüggő részei  
négy láncszaggal  
(Ltsz.: 2015.3.1.,  
Hadirégészeti Gyűjtemény)*

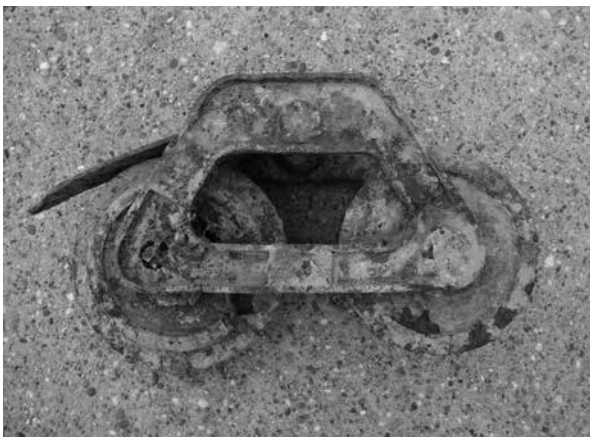

*Futógörgők  
(Ltsz.: 2015.7.1.,  
Hadirégészeti Gyűjtemény)*

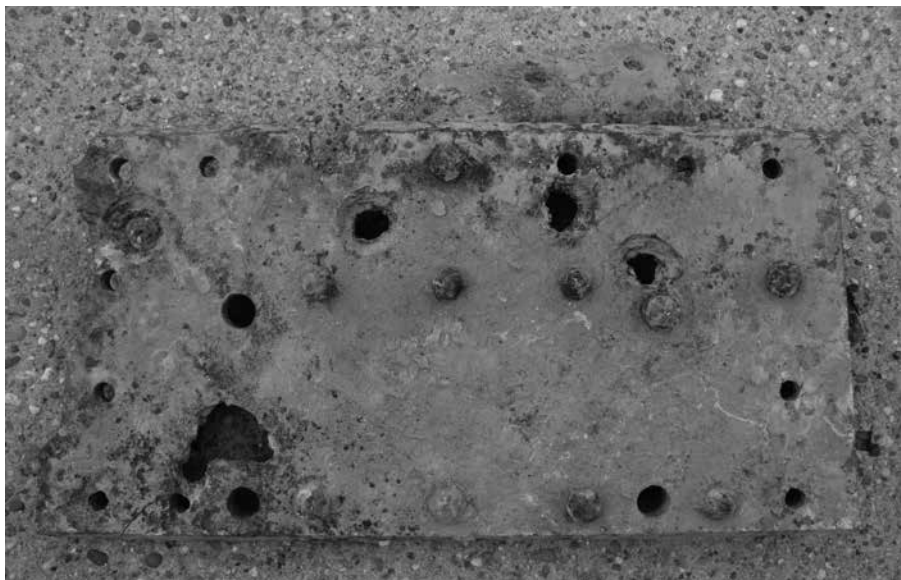

*A páncéltorony orrlemeze kumulatív páncéltörő gránáttalálatok nyomaival  
(Ltsz.: 2015.6.1., Hadirégészeti Gyűjtemény)*



*A páncéltorony egybefüggő nagyobb egysége, a bűvónyílás legnagyobb mérhető átmérője:  
40 cm (Ltsz.: 2015.5.1., Hadirégészeti Gyűjtemény)*



való felhasználás már magában is azt sejtetheti, hogy a még felhasználható alkatrészeket (pl. motor) korábban kiszertelték.

2013 májusában került sor az átmenetileg egy ceglédi raktárban elhelyezett roncsok átválogatására, majd mintegy 477 kg-nyi harckocsi-maradvány Múzeumba szállítására. A szelektálást követően az egyik hátsó Fiat-emblémás csilagkerék (tengellyel), a lánctalp összefüggő részei, a futógörgők, a páncéltorony (szegecselt) orrlemeze, a torony egybefüggő nagyobb egysége került a Múzeum Budaörsi úti objektumában kialakított gyűjteményi raktárba.<sup>8</sup>

A roncs együttesének hadirégészeti jelentőségét az adja, hogy ez a legkorábbi ismert magyarországi harckocsi-maradvány. Harckocsik, illetve nagyobb méretű harckocsi-részek – a különleges körülmények mellett történő eltemetődést leszámítva – elsősorban a másodlagos felhasználásnak köszönhetően maradhattak fent.<sup>9</sup> Külföldi példaként a Flesquiresben (Nord-Pas-de-Calais, Franciaország) 1993-ban megtalált, 1917-ben a cambrai-i csatában kilőtt és másodlagosan felhasznált – beásott – brit Mark IV harckocsi példája említhető meg.<sup>10</sup> A másodlagos funkcióval rendelkező és így fennmaradt harckocsikhoz hazai példa a Négyesi Lajos által 2007–2008-ban Matty (Baranya megye) határában megtalált és feltárt, az 1950-es években a volt Jugoszlávia elleni védekezés jegyében kiépített déli erődvonallal képező, Panzer IV harckocsi kupolájából készített géppuskás erőd.<sup>11</sup>

A kutatásban és a tárgyak Múzeumban való elhelyezésében közreműködött Kakas Kristóf (Eötvös Loránd Geofizikai Intézet), Kocsis István (Magyar Roncskutatók Egyesülete), Kónya Béla őrnagy (HM Hadtörténeti Intézet és Múzeum), Dr. Négyesi Lajos alezredes (Nemzeti Közszolgálati Egyetem) és Dr. Számvéber Norbert őrnagy (HM HIM).

8 A hivatalosan 2013-ra megszerveződő Hadirégészeti Gyűjtemény az országos gyűjtőkörrel rendelkező és helyszíni gyűjtőtevékenységet is folytató HM HIM Hadtörténeti Múzeum 19. (legfiatalabb) gyűjteményi együttese, illetve gyűjteménye. (A roncsdarabok leltári száma: 2015.1.1.–2015.2.1.1., Hadirégészeti Gyűjtemény.) *A HM HIM Hadtörténeti Múzeum Ügyrendi Szabályzata* 2013. 2., 3., 17. p. (Nyt. szám: 127/475. HM HIM Irattár.)

9 Az extrém „eltemetődésnek” köszönhetően maradhatott fenn az amerikai 741. harckocsi-zászlóaljhoz tartozó, 1944-ben, a szövetséges partraszállás során (időjárási okok miatt) elsüllyedt kételtű „DD” Sherman harckocsi a normandiai Omaha Beachnél. *Phanenf, Brett: Exploring D-Day Landing Craft: Normandy, France.* In: *Beneath the Seven Seas. Adventures with the Institute of Nautical Archaeology.* Szerk.: *Bass, George F.* London, 2005. 243–245. pp.

10 *Négyesi Lajos: Csaták néma tanúi.* Budapest, 2010. 85–86. pp.

11 A harckocsi-torony felhasználásával kialakított géppuskás erőd restaurálását követően kiállításra került a HM Hadtörténeti Intézet és Múzeum udvarán. *Négyesi Lajos: Bástyák a béke frontján.* In: *Betonba zárt háború. Az 1950-es években épült déli védelmi rendszer kutatása és feltárása.* Szerk.: *Ravasz István.* Budapest, 2010. 173–176. pp.

REMNANTS OF A FIAT-3000B TANK IN THE COLLECTION  
OF THE HUNGARIAN MILITARY HISTORY MUSEUM

The Association of Hungarian Wreck Explorers found the remnants of a destroyed FIAT tank in Várpalota in 2010. The wreck explorers, together with fellows of the MoD Military History Institute and Museum, excavated about one and a half tons of tank parts from the ground. On the strength of the fieldwork and the geophysical survey, the tank might have been destroyed during an army exercise in 1944, and some of the remnants were buried at the site of the shot or nearby.

The wreck was temporarily stored in Cegléd, then, after a selection in May 2013, about 477 kilograms of tank parts were transported to the Museum.

DAS WRACK EINES PANZERKAMPFWAGENS FIAT-3000B IN DER SAMMLUNG  
DES UNGARISCHEN MUSEUMS FÜR MILITÄRGESCHICHTE

Die Vereinigung Ungarischer Wrackforscher entdeckte 2010 in Várpalota die Überreste eines zerstörten Panzerkampfwagens FIAT. Die Wrackforscher und die Mitarbeiter des Ungarischen Instituts und Museums für Militärgeschichte, die sich der Forschungsarbeit anschlossen, förderten Wrackteile von etwa anderthalb Tonnen Gewicht zutage. Auf Grundlage der Geländearbeiten und der geophysikalischen Vermessung kann man annehmen, dass das Kampffahrzeug 1944 bei einer Militärübung zerschossen, und ein Teil des Wracks an Ort und Stelle oder in der näheren Umgebung vergraben wurde.

Im Mai 2013 wurden die vorübergehend in einem Cegléder Lagerhaus deponierten Wrackteile durchsortiert, und etwa 477 kg der Kampffahrzeug-Überreste in das Museum transportiert.



Sallay Gergely Pál



FINN KITÜNTETÉSEK A HADTÖRTÉNETI MÚZEUM  
NUMIZMATIKAI GYŰJTEMÉNYÉBEN

A finn állami kitüntetési rendszer kialakulása és katonai vonatkozásai

A finn kitüntetési rendszer kialakulása szorosan összefüggött az önálló finn állam történetének korai időszakával. Finnország 1917. december 6-án kiáltotta ki függetlenné válását Oroszországtól, amelyet azonban hamarosan polgárháború követett. Az 1918. január és május között dúló harcokban a kormány oldalán álló (és német támogatást is élvező) „fehér”, illetve a Szovjet-Oroszország által támogatott „vörös” erők csaptak össze. A konfliktus a főként nemzetőr alakulatokból szervezett Fehér Hadsereg (hivatalos nevén Finn Köztársasági Erők) győzelmével ért véget, amelynek főparancsnoka Gustaf Mannerheim (1867–1951) tábornok – korábban a cári hadsereg sikeres hadvezére – volt. A polgárháború jelképes lezárásaként a győztes Mannerheim 1918. május 16-án ünnepélyes körülmények között bevonult Helsinkibe.<sup>1</sup>

A háború még javában folyt, amikor Mannerheim a haditettek jutalmazására kitüntetések létrehozását kezdeményezte. Így került sor 1918. március 4-én az első finn állami elismerés, a Szabadságkereszt (1940-től Szabadságkereszt Rend) megalapítására, amelynek keresztjeit és érmeit Akseli Gallen-Kallela (1865–1931) festő tervezte. A mai napig létező Rend jelvényei annak a fegyveres konfliktusnak a kezdő évszámát viselik a hátlapjukon, amelynek során azokat adományozták. Így az első adományozáskor a kereszték és érmek hátoldalán az 1918 évszám szerepelt, majd az 1939–1940-es finn–szovjet téli háborúban 1939, az 1941–1944-es „folytatólagos háborúban” pedig 1941 évszámmal ellátott jelvények kerültek átadásra. 1944-ig ugyanis a Szabadságkereszt Rendet kizárólag háborús érdemekkel lehetett kiérdemelni. Ezt a korlátozást egy 1944. augusztus 18-án kiadott rendelet oldotta fel. Attól kezdve a kereszték és érmek hátoldalán évszám nem szerepel.<sup>2</sup>

A Szabadságkereszt „kiváltására”, tehát békeidőben is adományozható általános kitüntetésként alapította Mannerheim (kormányzói minőségében) 1919. január 28-án a Finn Fehér Rózsa Rendet, amelynek jelvényeit ugyancsak Gallen-Kallela tervezte, aki 1919-ben, tartalékos hadnagyi rendfokozatban

1 *Mattila, Jukka I.*: Vapaussodan muistomitalit. Tampere, 2001. 8–10. pp.

2 *Mattila*: i. m. 11. p.; *Tetri, Juba E.*: Kunniamerkkikirja. Helsinki, 2003. 45–51. pp.

Mannerheim segédtsztje volt. A Finn Fehér Rózsa Rend katonai érdemekért adományozott jelvényeit kardok ékesítik.<sup>3</sup>

A fentiek mellett a Finn Oroszlán Rend a harmadik érdemrend, amelynek (jelenleg is) a Finn Köztársaság elnöke a nagymestere. A Finn Oroszlán Rendet 1942. szeptember 11-én Risto Ryti (1889–1956) finn elnök alapította, létrehozásának elsődleges célja a Finn Fehér Rózsa Rend presztízisének megőrzése volt. Jelvényeit Oskar Woldemar Pihl (1890–1959) ezüstműves tervezte. Fokozatait polgári és katonai érdemekért egyaránt adományozzák, utóbbi esetben kardokkal.<sup>4</sup>

A polgárháború nyomán számos emlékérem is született Finnországban, amelyek közül a Felszabadító Háború Emlékérme (egyedülként) állami alapítású volt. A hivatalosan 1918. szeptember 10-én életre hívott érmet Akseli Gallen-Kallela tervezte, előlapja a Szabadságkereszt jelvényét ábrázolta. Mindazok jogosulttá váltak viselésére, akik a polgárháborúban a kormány oldalán harcoltak, így finneken kívül közel 15.000 német és mintegy 1200 svéd állampolgár is megkapta. A harctéri cselekmények résztvevői saját költségükön ezüstpántokat is beszerezhettek és viselhettek az érem szalagján, a pántokon annak a helynek finn vagy svéd nyelven gravírozott nevével, ahol az adott fegyveres harc lezajlott.<sup>5</sup> Ezen az állami emlékérmén kívül számos település és szervezet alapított és adományozott emlékérmeket és keresztet a polgárháborúban részt vettek részére, amelyeknek egyenruhán történő viselése sokáig szabályozatlan maradt. A kérdés teljes körű rendezésére csupán 1958-ban került sor, akkor már a téli háború és a folytatólagos háború emlékkitüntetései vonatkozásában is. Az Urho Kekkonen (1900–1986) elnök által kiadott rendelkezés szerint az említett háborúk emlékjeleit az állami alapítású kitüntetések után, adományozásuk sorrendjében feltűzve lehetett (korlátozás nélkül) viselni.<sup>6</sup>

Cikkünk szempontjából lényeges információ, hogy az eddigiekben ismertetett finn kitüntetéseknek (illetve azok egyes fokozatainak) példányai megtalálhatóak a Hadtörténeti Múzeum Numizmatikai Gyűjteményében. Ebben a megközelítésben még egy emlékéremre: az 1939–1940. évi Háború Emlékérmére szükséges kitérni. Az 1939–1940-es finn-szovjet téli háború finn résztvevői és a finnek küzdelmét támogató külföldi önkéntesek részére Kyösti Kallio (1873–1940) elnök 1940. augusztus 2-án alapított emlékérmeket. Az Aarno Karimo (1886–1952) őrnagy, festő és író által tervezett érem két változatban készült, amelyeket eltérő hátlappal vertek, illetve anyagukban és méretükben is különböztek egymástól, attól függően, hogy finn vagy külföldi állampolgárok adományozták.<sup>7</sup>

Az alábbiakban a Hadtörténeti Múzeum gyűjteményében található finn kitüntetések bemutatására kerül sor, mivel azonban ezek egy része személyi hagyaték részét képezi, tehát odaítélésük ideje és körülményei ismertek,

3 *Mattila*: i. m. 11., 14. p.; *Tetri*: i. m. 51–53. pp.

4 *Mattila*: i. m. 11. p.; *Tetri*: i. m. 54–55. pp.

5 *Mattila*: i. m. 22–33. pp.; *Tetri*: i. m. 57–58. pp.

6 *Mattila*: i. m. 11–21. pp.

7 *Tetri*: i. m. 60. p.

az adományozások hátterének megvilágításához szükséges röviden összefoglalni a történelmi finn–magyar kitüntetési kapcsolatok katonai vonatkozásait.

#### A 20. századi finn–magyar kitüntetési kapcsolatok katonai vonatkozásai

A közel egy időben függetlenné váló Finnország és Magyarország között a szoros politikai és kulturális összeköttetésnek köszönhetően kezdettől fogva, tehát már az 1920-as évek első felétől élénkek voltak a kitüntetési kapcsolatok a 20. században, kivételt talán csak a hidegháború legválságosabb időszaka jelentett. A téma kiterjedtségét figyelembe véve e helyütt csupán a katonai vonatkozások tömör összegzésére törekedhetünk. Ebben a megközelítésben mindenekelőtt említést érdemel, hogy a magyar királyi Honvédség már 1924-ben együttműködött a finn vezérkarral a hírszerzés és a kémelhárítás terén. Ezt a kapcsolatot, amely szovjet viszonylatban rendszeres információcserét jelentett, Taróczy (Szmazsenka) Nándor (1874–1973) vezérkari ezredes, 1923–1928 között tallinni és rigai szakelőadó (attasé) létesítette.<sup>8</sup> Bizonyára nem véletlen, hogy 1924-ben Szmazsenka vezérkari ezredes mellett Stojakovics (később Stójtay) Döme (1883–1946) „főtanácsos”, a rejtetten működő magyar Vezérkari Főnökség hírszerző-elhárító osztályának vezetője és Haida (később Hiday) Kornél (1890–1947) „főelőadó” (százados), ugyanott a Szovjetunió elleni adatgyűjtés referense, valamint gróf Csáky Károly (1873–1945) szolgálaton kívüli viszonybéli altábornagy, honvédelmi miniszter egyaránt megkapták a finn Polgárőrség Érdemkeresztjét. Ez ugyan nem hivatalos állami kitüntetés volt, azonban az adományozó Lauri Malmberg (1888–1948) tábornok mellett, hogy a Polgárőrség főparancsnoka volt, 1924–1925-ben védelmi miniszterként is szolgált, s talán ez a „megtévesztő” kitüntetés-adományozás is a két vezérkar közötti együttműködés titokban tartását célozta.<sup>9</sup> A finn–magyar hírszerzési együttműködés egészen a Horthy-korszak végéig folytatódott, sőt, intenzitása a második világháború éveiben jelentősen fokozódott, amelyet éppen a magyar katonai kémelhárító és hírszerző szervezet, a Honvéd Vezérkar főnöke 2. osztálya vezetői részére az említett években odaítélt finn (és a viszonyossági alapon finn tiszteknek adományozott magyar) kitüntetések magas száma tükröz.<sup>10</sup>

Természetesen fentiek mellett – a nemzetközi szokásoknak megfelelően – számos katonadiplomáciai jellegű kitüntetés-adományozásra került sor a Horthy-korszakban a két nemzet között (ezekre példákat alább az egyes rendjelvények bemutatásánál hozunk), nem szabad azonban megfeledkezni arról, hogy

8 Vallomások a holtak házából. Ujszászy István vezérőrnagynak, a 2. vkf. osztály és az Államvédelmi Központ vezetőjének az ÁVH fogságában írott feljegyzései. Szerk.: *Haraszi György*. Budapest, 2007. 414., 419. p.

9 A témáról lásd még: *Sallay Gergely Pál*: A miniszter finn kitüntetése. *Az Érem*, LXI. évfolyam, 1. szám (2005) 33–36. pp.

10 Vö: Hadtörténelmi Levéltár (a továbbiakban: HL) I. 41. Legfelsőbb elhatározások, 1939–1944.; Névjegyzék a finn kitüntetésben részesült magyar tisztekről. HL HM 6776. cs. 1944. Eln. 8/e. osztály számnélküli iratok.



*Kémeri Nagy Imre,  
a magyar önkéntes zászlóalj  
parancsnoka finn századosi  
egyenruhában a turkui  
kikötőben rendezett  
búcsúünnepségen 1940.  
május 20-án. Mellén  
a Finn Fehér Rózsa Rend  
I. osztályú lovagkeresztjét  
viseli. (Forrás: SA-kuva)*

az 1939–1940-es finn–szovjet téli háborúban való magyar szerepvállalás tényleges érdemek elismerését is lehetővé tette finn részről. A magyar hadianyagszállítások mellett meg kell említeni a magyar önkéntes zászlóalj részvételét a háborúban, mert bár a három és félszáz magyar önkéntes a fegyveres harcban nem kapott (nem kaphatott) szerepet, kiképzésben azonban részesültek, illetve határőrizeti feladatokat is teljesítettek az 1940. márciusi moszkvai békeszerződés aláírása értelmében megállapított új határszakaszon.<sup>11</sup> A zászlóalj (finn rendfokozatot kapott) tisztjei távozásukkor a Finn Fehér Rózsa Rend I. osztályú lovagkeresztjét, illetve lovagkeresztjét vehették át az őket búcsúztató Oscar Paul Enckell (1878–1960) altábornagytól a turkui kikötőben rendezett ünnepségen,<sup>12</sup>

11 A téli háború magyar önkénteseiről lásd: *Ruprecht Antal*: Magyar önkéntesek a téli háborúban. Budapest, 2003.

12 *Gaskó Dezső*: Finn–magyar kapcsolatok. I. kötet. Társadalmi kapcsolataink Finnországgal. Budapest, 1943. 62. p.; A turkui búcsúünnepségen készült képeken jól láthatóak a magyar önkéntesek mellén a finn rendjelvények. Vö.: SA-kuva-arkisto, a Finn Fegyveres Erők online fényképtárház (www.sa-kuva.fi).

valamennyi önkéntes pedig jogosulttá vált az 1939–1940. évi Háború Emlékérmére, jóllehet az emlékérem tényleges átvételére vonatkozóan nincsenek adataink.<sup>13</sup> Bizonyosan megkapta azonban 1941-ben az érem ritka és különleges arany változatát Mannerheimtől Horthy Miklós (1868–1957) kormányzó, mintegy köszönetképpen a hivatalos és nem-hivatalos magyar segítségnyújtásért.<sup>14</sup>

A második világháború időszakára nézve összességében megállapítható, hogy magyar katonatisztek részére a Szabadságkereszt (Rend) különböző osztályai mellett legnagyobb számban a Finn Oroszlán Rend egyes fokozatai kerültek adományozásra. Ez utóbbi érdemrend 1942 végétől – tehát megalapítását követően – magyar katonai viszonylatban teljesen átvette a Finn Fehér Rózsa Rend helyét, amelynek fokozatait a háború további szakaszában magyar katonáknak már nem adományozták.<sup>15</sup> Ehhez hasonlóan, illetve ezzel párhuzamosan a külföldiek elismerésére 1942-ben alapított Magyar Szent Korona Rend is a Magyar Érdemrend helyébe lépett. Az új magyar érdemrend fokozatait 1943–1944-ben számos finn katonatiszt megkapta.

A második világháborút követően a világpolitikai átrendeződés következtében a finn–magyar kitüntetési kapcsolatok is hosszú ideig szüneteltek. Változás az 1960-as évek elejétől volt tapasztalható, majd a kölcsönös magas szintű állami látogatások sűrűsödésével<sup>16</sup> az odaítélt kitüntetések száma is megnövekedett az 1960–1970-es évek fordulójától. Bár az adományozottak között mindkét oldalon katonai személyeket is találunk, fontos hangsúlyozni, hogy ebben az időszakban ezen a téren kizárólag diplomáciai jellegű kitüntetés-adományozásokra kerülhetett sor.<sup>17</sup>

### Finn kitüntetések a Hadtörténeti Múzeum Numizmatikai Gyűjteményében

A Hadtörténeti Múzeum Numizmatikai Gyűjteménye összesen 17 darab finn kitüntetést őriz. Ezek közül hét darab abból a sorozatból származik, amelyet a „finn kormány” 1925-ben adott át a Magyar királyi Hadtörténelmi Múzeumnak. Az eredetileg 12 darabot számláló kollekciónál öt darab sajnos nem vészelte át a múzeumi gyűjtemény 1944-es kitelepítését, a fennmaradt példányok azonban így is komoly értéket képviselnek, hiszen az első finn állami kitüntetések korabeli mintapéldányairól van szó. Az átadásukra vonatkozó levéltári forrásokból kiderül, hogy azokat Verner Gustavsson (1890–1959) őrnagy (1921–1928

13 A témáról bővebben lásd: *Sallay Gergely Pál*: A finn Téli Háború Emlékérmének magyar vonatkozásai. *Az Érem*, LXIV. évfolyam, 2. szám (2009) 40–44. pp.

14 *Turán*, XXV. évfolyam, 2. szám (1942. július) 98. p.; Magyarország tisztí cím- és névtára. Budapest, 1944. 67. p.

15 HL I. 41. Legfelsőbb elhatározások, 1939–1944.; Névjegyzék a finn kitüntetésben részesült magyar tisztokról. HL HM 6776. cs. 1944. Eln. 8/e. osztály számnélküli iratok.

16 A témáról lásd: *M. Szebeni Géza*: Kádár János és Urho Kekkonen találkozásai. *Magyar Szemle*, Új folyam XXII. 7–8. szám ([http://www.magvarszemle.hu/cikk/kadar\\_janos\\_es\\_urho\\_kekkonen\\_talalkozasai](http://www.magvarszemle.hu/cikk/kadar_janos_es_urho_kekkonen_talalkozasai) – letöltve: 2013. november 3.)

17 A korszak finn–magyar kitüntetés-adományozásai vonatkozásában a Magyar Közlöny adatai szolgáltak alapul.





*Verner Gustafsson ezredes Aggházy Kamil ezredesnek dedikált portréképe 1933-ból. A képen Gustafsson a részére 1926-ban adományozott Magyar Érdemkereszt III. osztályát viseli. (HM HIM Fotóarchívum, leltári szám: 64924)*

között a finn Vezérkar főfelügyelője) küldte meg Aggházy Kamil alezredesnek, a Hadimúzeum igazgatójának. Az anyaghoz csatolt tervezett sajtóközlemény hírt adott arról, hogy az átadás egy korábbi, 1923-as egyenruha-adomány folyamánya, amelyet szintén Gustafsson őrnagynak köszönhetett a múzeum. Aggházy a finn őrnaggyal folytatott „privát” levélváltása mellé feljegyezte, hogy javasolja Gustafsson-nak hivatalos köszönőlevél küldését és „esetleges kitüntetésé iránt alkalmas időben előterjesztés” megtételét.<sup>18</sup> A javaslatnak hamarosan meg is lett az eredménye, hiszen egy későbbi összesítésből kiderül, hogy Verner Gustafsson őrnagy 1926-ban megkapta a Magyar Érdemkereszt III. osztályát.<sup>19</sup>

Az alábbi táblázatból kiderül, hogy az 1925-ben átadott 12 darab kitüntetésből melyek maradtak az utókorra a múzeumi gyűjteményben (a második világháborúban elveszett darabok dőlt betűvel jelölve):

18 HL Hadimúzeum iratanyaga, 376/Hadt. Múz.–1925. sz.

19 HL Honvédelmi Minisztérium, 102007/Elnökség–1934. sz.

<i>Magyar királyi leltári szám</i>	<i>Jelenlegi leltári szám</i>	<i>Megnevezés</i>	<i>Anyag</i>	<i>Méret</i>
15910	9032/É	Finn Szabadság Érdemérem I. osztálya (Gyártó: Sporrong & Co., Svédország, 1918)	ezüst	29 mm
15911	9033/É	Finn Szabadság Érdemérem II. osztálya (Gyártó: Sporrong & Co., Svédország, 1918)	bronz	29 mm
15912	9031/É	Finn Felszabadító Háború Emlékérme (Gyártó: Sporrong & Co., Svédország)	vas	30,1 mm
16125	–	<i>Finn Szabadságkereszt I. osztálya (1918, katonai tagozat)</i>	–	–
16126	9027/É	Finn Szabadságkereszt I. osztálya (1918, polgári tagozat)	aranyozott ezüst, zománc	53,2×48,9 mm
16127	–	<i>Finn Szabadságkereszt II. osztálya (1918, katonai tagozat)</i>	–	–
16128	–	<i>Finn Szabadságkereszt II. osztálya (1918, polgári tagozat)</i>	–	–
16129	–	<i>Finn Szabadságkereszt III. osztálya (1918, katonai tagozat)</i>	–	–
16130	9029/É	Finn Szabadságkereszt III. osztálya (1918, polgári tagozat) – <i>pótoló szalagon</i>	aranyozott rézötvtözet, zománc	43,2×39,2 mm
16131	9028/É	Finn Szabadságkereszt IV. osztálya (1918, katonai tagozat)	festett vas, ezüstözött rézötvtözet	41,1×37,9 mm
16132	9030/É	Finn Szabadságkereszt IV. osztálya (1918, polgári tagozat)	ezüstözött rézötvtözet, zománc	43,4×39,4 mm
16133	–	<i>Finn Szabadságkereszt vörös kereszttel ékesített IV. osztálya (1918)</i>	–	–

A fent vázolt hivatalos kitüntetés-átadásból maradt hét érdemjelen kívül tíz másik finn kitüntetés szerepel a Numizmatikai Gyűjtemény nyilvántartásában. Ezek egy része személyi hagyatékból származik, s ennek köszönhetően ismerjük egykori (magyar) tulajdonosukat, illetve adományozásuk időpontját és körülményeit is. A többi kitüntetés adományozottjaira nézve információval nem rendelkezünk. E rendjelek és emlékérmek az alábbiak.

1. Finn Szabadságkereszt Rend IV. osztálya (1941, katonai tagozat)<sup>20</sup>

Anyag: festett vas, ezüstözött rézötvényzet

Méret: 43,2×39,6 mm

Leltári szám: 73.365.1./É

A tárggyal együtt a gyűjteménybe került adományozási okirat-másolat szerint a kitüntetést Mannerheim tábornagy 1942. szeptember 30-án adományozta Szepessy Géza magyar hadnagy részére. Az okirat azonban – másolat mivoltától függetlenül – nem tűnik hitelesnek. Egyrészt Mannerheim 1942. június 4-én, 75. születésnapja alkalmából, tábornagi rendfokozatból az egyedi „Finnország marsallja” rendfokozatba lépett elő, tehát a dokumentumon szereplő őszi időpontban már nem tábornagyként kellett volna aláírnia az okmányt. Másrészt az oklevél szövegében nem szerepel a kitüntetés fokozata, amely merőben szokatlan. További bizonytalanságra ad okot az a tény, hogy a rendjel tartozékaként egy olyan nyomtatvány is megtalálható a gyűjteményben, amely a Szabadságkereszt Rend finn anyáknak történt 1942. májusi kollektív adományozásáról szól.<sup>21</sup>



Szepessy Géza neve megtalálható a finn-szovjet téli háború magyar önkénteseiről szóló, 2003-ban megjelent kötetben, ahol az alábbiakat olvashatjuk róla: „*A Téli Háború első magyar sebesültje Szepessy Géza volt, aki négy társával a berlini műszaki tisztiiskoláról ment Finnországba még 1939. decemberében, hogy segítse a finn katonák műszaki kiképzését.*”<sup>22</sup> Majd’ három évvel későbbi kitüntetésére azonban ez az adat nem ad magyarázatot, hacsak nem a sebesült katonának szóló utólagos elismeréssel állunk szemben, ennek azonban látszólag ellentmond az érdemkereszt hátoldalán olvasható 1941-es évszám, amely alapján a kitüntetést a „folytatólagos háború” során tanúsított érdemekért adományozták.

Érdekes módon a kitüntetés-adományozási okiratnak egy másik – fentivel megegyező – másolata a Magyar Nemzeti Múzeum Újkori dokumentumgyűjteményében is megtalálható,<sup>23</sup> ahová ugyanúgy Szepessy Géza ajándékként került, ahogy hasonmása a Hadtörténeti Múzeumba, ahová a kitüntetést és a fent említett papírokat egykori tulajdonosa 1972-ben ajándékozta.

20 A kitüntetés képét és leírását közli: *Makai Ágnes–Héri Vera: Kitüntetések.* Budapest, 1990. 157. sorszám, 119. és 210. p.; *Makai Ágnes–Héri Vera: Kereszt, érem, csillag. Kitüntetések a magyar történelemben.* Budapest, 2002. 412. sorszám, 193. és 255. p.

21 Az adományozási okirat-másolat leltári száma 73.365.3./É, a nyomtatványé 73.365.2./É. Ezúton köszönöm Dr. Antti Matikkala kitüntetés-történésznek (Helsinki) a dokumentumok értelmezéséhez nyújtott hathatós segítségét.

22 *Ruprecht:* i. m. 27. p.

23 Ezúton köszönöm Szvitek Róbert gyűjteményvezető szíves segítségét.

## 2. Finn Fehér Rózsa Rend nagykeresztje és csillaga<sup>24</sup>

Anyag: aranyozott ezüst, zománc

Kereszt mérete: 59,8×53,8 mm

Csillag mérete: 83×83 mm

Leltári szám: 85.131.1./É és 85.132.1./É

A rangos rendjel egykori tulajdonosára nézve információval nem rendelkezünk, a keresztet és a hozzá tartozó csillagot a Múzeum a Bizományi Áruház Vállalattól vásárolta 1979-ben.<sup>25</sup> A keresztfülbe és a csillagtestbe ütött fémjelek alapján a kitüntetést a helsinki A. Tillander cég 1939-ben gyártotta, tehát amennyiben feltételezzük, hogy azt magyar személy kapta, akkor a lehetséges adományozottat az 1939-ben vagy azt követően nagykereszt fokozatban részesült magyar állampolgárok között kell keresnünk. A finn–szovjet téli háború során nyújtott magyar támogatás elismeréséül 1940-ben többen is megkapták a Finn Fehér Rózsa Rend nagykeresztjét, így például vitéz nemes dálnokfalvi Bartha Károly (1884–1964) szolgálaton kívüli viszonybéli tábornok, honvédelmi miniszter és Győrffy-Bengyel Sándor (1886–1942) gyalogsági tábornok, a Honvédelmi Minisztérium katonai főcsoport-főnöke.<sup>26</sup>



24 A kitüntetés képét és leírását közli: *Makai-Héri*: 1990. i. m. 139–140. sorszám, 111. és 208. p.; *Makai-Héri*: 2002. i. m. 408–409. sorszám, 192. és 254. p.

25 Az árverésen Bánki Vajk Emil (1903–1992, eredeti nevén Vojtovics Emil) kitüntetés-gyűjteményének darabjai kerültek kalapács alá. Bánki Vajk Emil, aki mesterségét tekintve órás volt, az 1950-es évektől kezdve – Magyarországon az elsők között – gyűjtött kitüntetéseket. Gazdag gyűjteményének számos darabja került vétel, illetve árverés útján a Hadtörténelmi Múzeumba és a Magyar Nemzeti Múzeumba. (Bánki Vajk Emilről lásd: *Makai Ágnes*: „Hű vitézségért...” Az 1848–1849-es magyar szabadságharc kitüntetett hőseinek emlékére. Budapest, 2001. 105–106. pp.)

26 HL I. 41. Legfelsőbb elhatározások, 1941. 186/K./K.I.–1941. sz. és 1337/K.I.–1941. sz.; Az adományozások időpontja 1940. november 1. volt. Dr. Antti Matikkala szíves közlése.

3. Finn Fehér Rózsa Rend I. osztályú parancsnoki keresztje (a hozzá tartozó csillag hiányzik)

Anyag: aranyozott ezüst, zománc

Méret: 55×50 mm

Leltári szám: 2002.414.1./É

A kitüntetést Ruszkiczay-Rüdiger Imre (1889–1957) tábornok (később vezérezredes), a Honvédelmi Minisztérium anyagi csoportfőnöke kapta 1940. november 1-jén.<sup>27</sup> Az odaítélés időpontja és alkalma megegyezett a vitéz Bartha Károly honvédelmi miniszter és Győrffy-Benyel Sándor gyalogsági tábornok, a Honvédelmi



Minisztérium katonai főcsoport-főnöke részére történt finn rendjel-adományozásával (lásd fent).



*Ruszkiczay-Rüdiger Imre tábornok 1940 végén–1941 elején. Egyenruháján – belföldi kitiüntetései mellett – a Finn Fehér Rózsa Rend I. osztályú parancsnoki keresztjét és a hozzá tartozó csillagot viseli. (HM HIM Fotóarchívum, leltári szám: 89128)*

4. Finn Fehér Rózsa Rend parancsnoki keresztje

Anyag: aranyozott ezüst, zománc

Méret: 55,4×50,6 mm

Leltári szám: 74.364.1./É

A kitüntetést Otta István (1909–1972) vezérőrnagy, a Hadtörténeti Intézet és Múzeum parancsnoka Urho Kekkonen finn köztársasági elnök 1969. szeptember 30–október 1. között lezajlott hivatalos budapesti államfői látogatása alkalmából kapta.<sup>28</sup>

A kereszt fülébe ütött fémjelek szerint a kitüntetést a helsinki A. Tillander cég 1967-ben vagy 1969-ben gyártotta (a gyártás idejét jelölő betű-szám kombinációnak csak egy része látható, azonban az adományozás ismert dátuma alapján az utóbbi évszám a valószínű).



27 Dr. Antti Matikkala szíves közlése, illetve HL I. 41. Legfelsőbb elhatározások, 1941. 186/K./K.I.–1941. sz.

28 M. Szebeni: i. m.; Magyar Közlöny 1970/5. szám; Maruzs Roland: Tábornoki kar 1945–1956. A Magyar Honvédség és a Magyar Néphadsereg tábornokai a második világháború és az 1956-os forradalom és szabadságharc között. Szeged, 2011. 97–99. pp.

### 5. Finn Fehér Rózsa Rend I. osztályú lovagkeresztje (szalag nélkül, dobozban)

Anyag: aranyozott ezüst, zománc

Méret: 44×40,4 mm

Leltári szám: 75.685.1./É

A rendjelvény nemes Lányi Géza (1892–1956 után) vezérkari ezredes hagyatékából származik. Lányi 1928–1932 között vezérkari szolgálatot teljesítő őrnagyként helsinki, rigai, kaunasi és tallinni magyar katonai attaséként szolgált és ebben a minőségében aktívan részt vett a balti államok hadseregeinek vezérkaraival folytatott szovjetellenes hírszerző és kémelhárító tevékenységben.<sup>29</sup> A külszolgálata idején kapott finn kitüntetés elfogadását és viselését Horthy Miklós kormányzó Budapesten, 1933. június 18-án kelt legfelsőbb elhatározásával engedélyezte.<sup>30</sup> A rendjelet a Hadtörténeti Múzeum 1973-ban a Bizományi Áruház Vállalattól vásárolta, együtt a lett Három Csillag Rend III. osztályú keresztjével. A Finn Fehér Rózsa Rend lovagkeresztje eredeti dobozában került a Numizmatikai Gyűjteménybe. A dobozfedél belésén olvasható cégjelzés szerint a keresztet a helsinki A. Tillander cég gyártotta.



### 6. Finn Oroszlán Rend nagykeresztjének csillaga kardokkal<sup>31</sup>

Anyag: ezüst, aranyozott ezüst, zománc

Méret: 82×83 mm

Leltári szám: 85.157.1./É

A Finn Oroszlán Rend kardokkal ékesített nagykeresztjét a második világháború során mindössze három magyar tábornoknak adományozta a finn köztársasági elnök: vitéz Bély Alajos (1889–1946) altábornagynak, nemes csataji Csataj Lajos (1886–1944) szolgálaton kívüli viszonybéli vezérezredesnek és vitéz Szombathelyi Ferenc (1887–1946) vezérezredesnek.<sup>32</sup> A múzeumi gyűjteményben található csillag nagy valószínűséggel Bély Alajos tulajdona volt, amelyre a Bizományi Áruház Vállalattól 1979-ben megvásárolt tárgy előleletéből lehet következtetni.<sup>33</sup>



29 *Haraszti*: i.m. 415., 420–421. pp.; *Szakály Sándor*: A 2. vkf. osztály. Tanulmányok a magyar katonai hírszerzés és kémelhárítás történetéből 1918–1945. Budapest, 2015. 179–180. pp.

30 HL I. 41. Legfelsőbb elhatározások, 1933. 1545/K.I.–1933. sz.

31 A kitüntetés képét és leírását közli: *Makai-Héri*: 1990. i. m. 160. sorszám, 121. és 210. p.

32 Névjegyzék a finn kitüntetésben részesült magyar tisztokról. HL HM 6776. cs. 1944. Eln. 8/e. osztály számnélküli iratok.

33 A 2. sorszám alatt bemutatott Finn Fehér Rózsa Rend nagykeresztjéhez hasonlóan ezt a tárgyat is Bánki Vajk Emil kitüntetés-gyűjteményéből vásárolta – árverés útján – a Hadtörténeti Múzeum. Mivel Bánki Vajk Emil kapcsolatban állt Bély Alajos családjával, a csillag nagy valószínűséggel az altábornagy hagyatékából került a gyűjteményébe. (Zeidler Sándor szíves közlése.)



*Vitéz Béldy Alajos altábornagy és az általa vezetett magyar küldötség tagjai vendéglátóik körében Helsinkiben, 1942. október 24-én (Forrás: SA-kuva)*

Béldy Alajos altábornagy, az Ifjúság Honvédelmi Nevelése és a Testnevelés Országos Vezetője (IHNETOV) részére közvetlenül a Rend alapítása után, 1942. október 22-én ítélte oda a rangos elismerést Risto Ryti, összefüggésben Béldy és az általa vezetett delegáció finnországi látogatásával. Béldy és kísérete „a baráti Finnországban kifejtett román propaganda-tevékenység ellensúlyozása céljából” utazott Helsinkibe, a magyar ifjúság katonai nevelését és szervezetét bemutató kiállítás és előadások rendezése szándékával.<sup>34</sup> A látogatás során a finn elnök október 28-án fogadta Béldy-t és közvetlen kísérőit, úgy tűnik azonban, hogy az újonnan alapított finn érdemrend jelvényei nem készültek el időben, így az IHNETOV csak hazatérte után, 1943. február 17-én, Budapesten vehette át a kardokkal ékesített nagykeresztet Aarne Wuorimaa (1892–1975) finn követtől.<sup>35</sup>

Mindezt alátámasztják a helsinki Érdemrendek Kancelláriájának adatai is, ahová a nyilvántartás szerint Béldy nagykeresztje (a Finn Oroszlán Rend kardokkal ékesített nagykeresztjének első adományozásra kerülő példánya!) csupán 1943. január 19-én érkezett meg.<sup>36</sup> A Hadtörténeti Múzeum gyűjteményében őrzött csillag hátlapjába ütött fémjelek megfelelnek a fent leírtaknak: az A. Tillander cég által gyártott rendjelvény a jelzések alapján 1943-ban készült. A hivatkozott kancelláriai nyilvántartások ugyanakkor nem adnak egyértelmű

34 HL HM Elnöki B. osztály 45088/1942. és 48756/1942. sz.

35 Az IHNETOV munkanaplója. Vitéz Béldy Alajos vezérezredes Hadtörténelmi Levéltárban őrzött irataiból 1941–1943. Szerk.: *Blasszauer Róbert*. Budapest, 2002. 179. p.

36 Dr. Antti Matikkala szíves közlése.

útmutatást a két másik magyar tábornok nagykeresztjeinek fémjelzésére nézve. Csataj és Szombathelyi részére egyaránt 1944. május 23-i dátummal adományozták a rangos finn kitüntetést, de csak annyi bizonyos, hogy egyikük még az előző évben gyártott rendjelvényeket vehetett át, másikuk példánya 1943-as vagy 1944-es fémjellel ellátott is lehetett.<sup>37</sup>

A Bélydy-vezette delegáció 1942. októberi helsinki látogatására visszatérve meg kell említeni, hogy a magyar tábornok és kísérete a Finn Oroszlán Rend jelvényeinek hiányában sem maradt kitüntetés nélkül. Vitéz Bélydy Alajos altábornagy és kísérei: dr. vitéz Rosztóczy Ernő (1899–1969) orvos alezredes, Tóth Miklós I. (1907–?) hadi-műszaki törzskari őrnagy és Richter János (1907–?) százados egyaránt megkapták a finn Polgárország Érdemkeresztjét.<sup>38</sup>

További érdekesség, hogy a Magyar Nemzeti Múzeum Éremtára nagy valószínűséggel az itt bemutatott csillaghoz tartozó rendjelvényt őrizi, ugyanis a szalag nélküli, sérült zománcú kereszt (a Finn Oroszlán Rend nagykeresztje kardokkal) lelőhelye alapján szintén Bélydy altábornagyé lehetett.<sup>39</sup>

#### 7. Finn Oroszlán Rend parancsnoki keresztje kardokkal<sup>40</sup>

Anyag: aranyozott ezüst, zománc

Méret: 53,8×49,3 mm

Leltári szám: 74.216.1./É

A kitüntetés egykori tulajdonosára vonatkozó információval nem rendelkezünk. A Finn Oroszlán Rendnek ezt a fokozatát nyolc magyar katonatiszt (ezredes és alezredes) kapta meg 1944-ben.<sup>41</sup> A Rend magasabb fokozata, az I. osztályú parancsnoki kereszt külalakjában megegyezett a parancsnoki kereszttel, a különbséget a nyakszalagos rendjelvényhez tartozó, feltűzhető csillag jelentette, így az sem kizárható, hogy a kardokkal ékesített I. osztályú parancsnoki kereszt három magyar tulajdonosa közül az egyiké volt a bemutatott darab, amely mellől az idők során a csillag „elmaradt.” A keresztet a Múzeum 1972-ben magángyűjtőtől vásárolta.



37 Névjegyzék a finn kitüntetésben részesült magyar tisztokról. HL HM 6776. cs. 1944. Eln. 8/e. osztály számnélküli iratok, illetve Dr. Antti Matikkala szíves közlése.

38 HL I. 41. Legfelsőbb elhatározások, 1943. 1026/K/K.I.-1943. sz.

39 Leltári száma: 2/967-3. A két múzeumban külön őrzött tárgyak összetartozását sejteti, hogy a Magyar Nemzeti Múzeum a keresztet 1967-ben attól a Bánki Vajk Emiltől vásárolta, akinek a gyűjteményéből később a Hadtörténeti Múzeumba került a jelen cikkben bemutatott két finn kitüntetés. A már többször említett BÁV árverésen egyébként a Magyar Nemzeti Múzeum is vásárolt tárgyakat 1979-ben. Ekkor került Éremtárunkba a finn Polgárország Érdemkeresztjének két példánya (leltári számuk: 20/979-157 és 20/979-158), amelyek egyike feltételezhetően ugyancsak Bélydy hagyatékából származhatott. Ezúton mondok köszönetet Dr. Pallos Lajos gyűjteményvezetőnek szíves segítségéért.

40 A kitüntetés képét és leírását közli: *Makai-Héri*: 1990. i. m. 161. sorszám, 121. és 210. p.

41 Névjegyzék a finn kitüntetésben részesült magyar tisztokról. HL HM 6776. cs. 1944. Eln. 8/e. osztály számnélküli iratok; Dr. Antti Matikkala szíves közlése.





TASAVALLAN PRESIDENTTI,  
SUOMEN LEIJONAN RITARIKUNNAN  
SUURMESTARI,

on \_\_\_\_\_ lokakuun 22 päivänä 1942 päättänyt antaa

\_\_\_\_\_ Eversti

\_\_\_\_\_ István Szentiday'lle

SUOMEN LEIJONAN RITARIKUNNAN

\_\_\_\_\_ komentajamerkin.

Ritarikunnan hallituksen puolesta:

*A. K. Rajamäki*  
V. Ritarikunnan kassööri.



*M. Rajamäki*  
Ritarikunnan sihteeri.

### 8. Finn Oroszlán Rend parancsnoki keresztje

Anyag: aranyozott ezüst, zománc

Méret: 53,8×49,7 mm

Leltári szám: 73.193.1./É

A rendjelet a Honvédelmi Minisztérium Elnöki osztályán szolgálatot teljesítő Szentiday István (1895–1981) ezredes<sup>42</sup> kapta röviddel a Rend alapítását követően. A kitüntetéshez tartozó okirat<sup>43</sup> szerint a köztársasági elnök (mint a Rend nagymestere) 1942. október 22-én, tehát Béldy Alajos fentebb bemutatott nagykeresztjével egy napon ítélte oda részére a parancsnoki keresztet. Levéltári forrásból az adományozás oka is ismert: Szentiday ezredes a Horthy István (1904–1942) kormányzó-helyettes temetésén Mannerheim marsallt képviselő Hugo Viktor Österman (1892–1975) tábornokhoz volt beosztva díszszolgálatra.<sup>44</sup> A kitüntetés elfogadását és viselését Horthy Miklós kormányzó Gödöllőn, 1943. augusztus 5-én kelt legfelsőbb elhatározásával engedélyezte Szentiday Istvánnak.<sup>45</sup>



A kitüntetés fülébe ütött jelzés szerint a rendjelvényt az A. Tillander céghez tartozó helsinki Kunniamerkkitehdas Oy gyártotta.

### 9. Az 1939–1940. évi Háború Emlékérme

Anyag: vas

Méret: 39,3×31,4 mm

Leltári szám: 2006.45.1./É

Az 1939–1940. évi Háború Emlékérmének finnek számára adományozott változata, szalagján pánt nélkül. A Finn Hadimúzeum ajándékként került a gyűjteménybe.



### 10. Az 1939–1940. évi Háború Emlékérme

Anyag: vas

Méret: 39,4×31,5 mm

Leltári szám: 2009.52.1./É

Az 1939–1940. évi Háború Emlékérmének finnek számára adományozott változata, szalagján pánt nélkül. Ajándékként került a gyűjteménybe.

42 Szentiday (Szakraida) István ezredes katonai szolgálattal kapcsolatos okmányait lásd: HL AKVI 2062/1895. sz.; Életpályájára lásd még: *Margittai Gábor: Szamar-sziget szellemkatonái. A nagy háború eltökölt halálmarsa.* H. n., 2014.

43 Leltári száma: 73.193.2./É.

44 HL HM 316/Elnöki B. oszt.–1943. sz.

45 HL I. 41. Legfelsőbb elhatározások, 1943. 1307/K/K.I.–1943. sz.

FINNISH ORDERS, DECORATIONS AND MEDALS IN THE NUMISMATIC COLLECTION OF THE  
HUNGARIAN MILITARY HISTORY MUSEUM

The development of the Finnish system of orders, decorations and medals was strongly connected with the early period of the history of the independent Finnish state. Finland declared her independence from Russia on 6 December 1917, which soon was followed by a civil war. The war was fought from January to May 1918 between the “Whites”, i.e. forces on the side of the government, also supported by Germany, and the “Reds”, who were supported by Soviet-Russia. The conflict was won by the White Army, or officially the Forces of the Republic of Finland, which mainly comprised Civil Guard formations and was led by General Gustaf Mannerheim, formerly a successful commander of the Imperial Russian Army. The war was still raging when Mannerheim initiated the establishment of military decorations. Thus, on 4 March 1918, the first Finnish national award, the Cross of Liberty, which was only to be awarded in times of war, was instituted. As an all-purpose decoration to be awarded during peacetime, too, Mannerheim, already in his capacity as regent, instituted the Order of the White Rose of Finland on 28 January 1919. The third Finnish order, the Order of the Lion of Finland, was established on 11 September 1942 by President Risto Ryti. The primary purpose of its institution was the preservation of the prestige of the Order of the White Rose. Its grades are awarded for both civilian and military merit.

Finland and Hungary became independent countries at around the same time and soon established strong political and cultural relations with each other. Owing to that “medal relations” had been very active from the beginning, i.e. the early 1920s, through the entire 20th century, except for the most critical part of the Cold War period. From a military aspect it is worth mentioning that the Royal Hungarian Defence Forces cooperated with the Finnish general staff in the field of military intelligence from as early as 1924. That relationship, which meant a constant exchange of information regarding the Soviet Union, was established by Staff Colonel Nándor Taróczy (Szmazsenka), Hungarian attaché in Tallinn and Riga between 1923 and 1928. Finnish-Hungarian military intelligence cooperation then continued until 1944, significantly intensifying during the years of the Second World War, which is best reflected by the high number of Finnish orders awarded to the staff of the Hungarian military intelligence organisation (and Hungarian decorations reciprocally bestowed on Finnish officers) during the period.

Hungarian participation in the 1939–1940 Finnish-Soviet Winter War (supply of war material and the participation of a battalion of Hungarian volunteers) was also recognised by awards. Upon departure, the officers of the volunteer battalion (holding Finnish ranks) were awarded 1st Class Knight's and Knight's Crosses of the Order of the White Rose of Finland, respectively. In addition, all the volunteers became eligible for the Commemorative Medal of the 1939–1940 War, although it is not known whether Hungarians actually received their medals. It is, however, certain that Hungarian Regent Miklós Horthy received the rare and special golden version of the Medal from Mannerheim, as a symbol of gratitude for both the official and non-official help from Hungary.

Of all Finnish orders, decorations and medals, Hungarian officers mostly received various grades of the Cross of Liberty and the Order of the Lion of Finland during the

Second World War. Subsequent to its institution in late 1942, the latter Order exclusively replaced the Order of the White Rose of Finland as far as awards to Hungarian military personnel are concerned. Similarly, the Order of the Hungarian Holy Crown, established in 1942 to honour foreigners, replaced the Hungarian Order of Merit. Various grades of the new Hungarian Order were bestowed on several Finnish officers in 1943 and 1944.

As a result of the global political changes that took place after the Second World War, Finnish-Hungarian medal relations were discontinued until the early 1960s, and then, as mutual high-level state visits became more and more frequent from the turn of the 1960s and 1970s, the number of awards also increased. Although there were military servicemen among the recipients on both sides, it is important to emphasise that all awards in the period had a diplomatic character.

A total of 17 Finnish orders, decorations and medals are being preserved in the Hungarian Military History Museum, seven of which are from a series that was handed over by the Finnish government to the Museum in 1925. These are the following.

<i>Old inventory number</i>	<i>Present inventory number</i>	<i>Name</i>	<i>Material</i>	<i>Size</i>
15910	9032/É	Medal of Liberty, 1st Class (Manufacturer: Sporrong & Co., Sweden, 1918)	Silver	29mm
15911	9033/É	Medal of Liberty, 2nd Class (Manufacturer: Sporrong & Co., Sweden, 1918)	Bronze	29mm
15912	9031/É	Commemorative Medal of the War of Independence (Manufacturer: Sporrong & Co., Sweden)	Iron	30.1mm
16126	9027/É	Cross of Liberty, 1st Class (1918, Civilian Division)	Silver gilt, enamel	53.2×48.9mm
16130	9029/É	Cross of Liberty, 3rd Class (1918, Civilian Division)	Gold plated copper alloy, enamel	43.2×39.2mm
16131	9028/É	Cross of Liberty, 4th Class (1918, Military Division)	Painted iron, silver plated copper alloy	41.1×37.9mm
16132	9030/É	Cross of Liberty, 4th Class (1918, Civilian Division)	Silver plated copper alloy, enamel	43.4×39.4mm

Most of the other ten Finnish orders, decorations and medals in the Numismatic Collection had been acquired from estates, and therefore their onetime Hungarian recipients, as well as the dates and circumstances of their bestowal are known. Regarding the rest of the collection items, no information is available. These ten orders, decorations and medals are as follows.

1. Cross of Liberty, 4th Class (1941, Military Division)

Inventory number: 73.365.1./É

2. Order of the White Rose of Finland, Grand Cross and Star

Inventory number: 85.131.1./É and 85.132.1./É

According to the hallmarks, the set was manufactured by the A. Tillander Company in Helsinki in 1939.

3. Order of the White Rose of Finland, Commander's Cross 1st Class (without the Star)

Inventory number: 2002.414.1./É

Awarded to General Imre Ruzkiczay-Rüdiger, Head of Department of the Hungarian Ministry of Defence on 1 November 1940.

4. Order of the White Rose of Finland, Commander's Cross

Inventory number: 74.364.1./É

Awarded to Major General István Otta, Commander of the Hungarian Military History Institute and Museum, on the occasion of Finnish President Urho Kekkonen's official visit to Budapest between 30 September and 1 October 1969. Manufactured by the A. Tillander Company in Helsinki.

5. Order of the White Rose of Finland, Knight's Cross 1st Class (without ribbon, in original case of issue)

Inventory number: 75.685.1./É

From the estate of Staff Colonel Géza Lányi, who served as Hungarian military attaché in Helsinki, Riga, Kaunas and Tallinn between 1928 and 1932 in the rank of Staff Major. Manufactured by the A. Tillander Company in Helsinki.

6. Order of the Lion of Finland, Star of the Grand Cross with Swords

Inventory number: 85.157.1./É

The Grand Cross with Swords of the Order of the Lion of Finland was awarded to three Hungarian generals altogether during the Second World War, namely to Lieutenant General Alajos Béldy, and to Generals Lajos Csataj and Ferenc Szombathelyi. The Star in the Museum collection most probably belonged to Alajos Béldy. Lieutenant General Béldy, National Leader of the Military and Physical Education of the Hungarian Youth, received his Grand Cross from President Risto Ryti on 22 October 1942, immediately after the institution of the Order of the Lion, in relation to Béldy's visit to Finland. The Finnish President received Béldy on 28 October, but the insignia were handed over to him only after his return to Hungary, on 17 February 1943, by Finnish Envoy in Budapest Arne Wuorimaa. The Star was manufactured by the A. Tillander Company in 1943. It is worth mentioning that the Grand Cross most probably matching the Star is preserved by the Hungarian National Museum's Medal Cabinet.

7. Order of the Lion of Finland, Commander's Cross with Swords

Inventory number: 74.216.1./É

This grade of the Order was awarded to eight Hungarian officers (colonels and lieutenant colonels) in 1944.

8. Order of the Lion of Finland, Commander's Cross

Inventory number: 73.193.1./É

Awarded to Colonel István Szentiday of the Hungarian Ministry of Defence on 22 October 1942. Complete with award certificate. Colonel Szentiday was at the service of General Hugo Viktor Österman who represented Marshal Mannerheim at the funeral of Hungarian Deputy Regent István Horthy in August 1942. The insignia was manufactured by Kunniamerkkitehdas Oy in Helsinki, a branch of the A. Tillander Company.

9. Commemorative Medal of the 1939–1940 War

Inventory number: 2006.45.1./É

The version awarded to Finns, without any bar on its ribbon. Donated to the Hungarian Military History Museum by Sotamuseo, the Finnish Military Museum.

10. Commemorative Medal of the 1939–1940 War

Inventory number: 2009.52.1./É

The version awarded to Finns, without any bar on its ribbon.

SUOMALAISET KUNNIAMERKIT UNKARIN SOTAHISTORIALLISEEN MUSEON  
 NUMISMAATTISESSA KOKOELMASSA  
*TIIVISTELMÄ*

Suomen kunniamerkkijärjestelmän kehitys liittyi kiinteästi itsenäisen Suomen valtion historian varhaisvaiheeseen. Suomen itsenäisyysjulistusta Venäjältä 6. joulukuuta 1917 seurasi pian sisällissota. Se käytiin tammi–toukokuussa 1918 Saksan tukemien hallituksen joukkojen, ”valkoisten”, ja Neuvosto-Venäjän tukemien ”punaisten” välillä. Sodan voitti Valkoinen armeija, virallisesti Suomen tasavallan joukot, joka koostui pääasiassa suojeluskuntajoukoista, ja jota komensi kenraali Gustaf Mannerheim, joka oli aiemmin toiminut menestyksekkäästi komentajana Venäjän keisarillisessa armeijassa. Sota oli vielä käynnissä Mannerheimin tehdessä aloitteen sotilaskunniamerkkien perustamiseksi. Maaliskuun 4. päivä perustettiin Suomen ensimmäinen kansallinen kunniamerkki, Vapaudenristi, joka oli tarkoitettu jaettavaksi vain sodan aikana. Valtionhoitajana Mannerheim perusti 28. tammikuuta 1919 Suomen Valkoisen Ruusun ritarikunnan rauhanaikana jaettavaksi yleiskunniamerkiksi. Suomen kolmannen ritarikunnan, Suomen Leijonan ritarikunnan, perusti 11. syyskuuta 1942 presidentti Risto Ryti. Sen ensisijainen tarkoitus oli Suomen Valkoisen Ruusun ritarikunnan arvostuksen säilyttäminen. Sen kunniamerkkejä annetaan niin siviili- kuin sotilasansioistakin.

Suomi ja Unkari itsenäistyivät suunnilleen samoihin aikoihin ja loivat pian vahvat keskinäiset poliittiset ja kulttuuriset suhteet. Tämän vuoksi maiden ”kunniamerkkisuhteet” ovat olleet hyvin aktiiviset alusta eli varhaisesta 1920-luvusta alkaen läpi 1900-luvun lukuun ottamatta kylmän sodan kriittisintä vaihetta. Sotilasnäkökulmasta on syytä mainita, että Unkarin kuninkaalliset puolustusvoimat teki yhteistyötä Suomen yleisesikunnan kanssa sotilastiedustelun alalla niinkin varhaisesta kuin vuodesta 1924 alkaen. Tämän yhteistyön, joka merkitsi jatkuvaa Neuvostoliittoon liittyvien tietojen vaihtoa, aloitti Unkarin sotilasiamiehenä Tallinnassa ja Riikassa 1923–1928 toiminut yleisesikuntaeversti Nándor Taróczy (Szmazsenka). Suomalais-unkarilainen sotilastiedustelu-yhteistyö jatkui vuoteen 1944 saakka tehostuen huomattavasti toisen maailmansodan vuosina. Tätä heijastelee parhaiten Unkarin sotilastiedusteluorganisaation henkilökunnan tuona ajanjaksona saama suuri suomalaisten kunniamerkkien määrä (ja suomalaisille upseereille vastavuoeroisesti annetut unkarilaiset kunniamerkit).

Unkarin osallistuminen Suomen ja Neuvostoliiton väliseen talvisotaan 1939–1940 (sotatarvikkeiden toimittaminen ja vapaaehtoispataljoona) sai myös tunnustusta kunniamerkein. Lähtiessään Suomesta vapaaehtoispataljoonan upseerit (joilla oli suomalaiset sotilasarvot) saivat Suomen Valkoisen Ruusun I luokan ritarimerkkejä ja ritarimerkkejä. Lisäksi vapaaehtoiset olivat oikeutettuja saamaan Sodan 1939–1940 muistomitalin, joskaan ei ole tiedossa kuinka moni unkarilainen todella sai mitalinsa. Joka tapauksessa on varmaa, että Unkarin valtionhoitaja Miklós Horthy sai Mannerheimilta mitalin harvinaisen ja erikoisen kultaisen version kiitollisuuden osoituksena Unkarin virallisesta ja epävirallisesta avusta.

Toisen maailmansodan aikana unkarilaiset upseerit saivat suomalaisista kunniamerkeistä pääasiassa Vapaudenristin ja Suomen Leijonan ritarikuntien eri luokkia. Sen jälkeen kun jälkimmäinen perustettiin loppuvuodesta 1942, se korvasi täysin Suomen Valkoisen Ruusun ritarikunnan unkarilaisille sotilashenkilöille annettujen kunniamerkkien osalta.

Samalla tavoin 1942 ulkomaalaisten palkitsemiseksi perustettu Unkarin Pyhän Kruunun ritarikunta korvasi Unkarin Ansioritarikunnan. Uuden unkarilaisen ritarikunnan eri luokkia annettiin suomalaisille upseereille vuosina 1943 ja 1944.

Toista maailmansotaa seuranneiden maailmanpoliittisten muutosten takia suomalais-unkarilaiset kunniamerkkisuhteet olivat keskeytyksissä aina 1960-luvun alkuun saakka. Kun valtiovierailut yleistyivät 1960- ja 1970-lukujen vaihteesta alkaen myös annettujen kunniamerkkien määrä lisääntyi. Vaikka kunniamerkkien saajien joukossa oli sotilashenkilöitä puolin ja toisin, on syytä korostaa, että kaikki tämän ajanjakson kunniamerkit olivat luonteeltaan diplomaattisia.

Unkarin sotahistoriallisen museon kokoelmissa on kaikkiaan 17 suomalaista kunniamerkkiä, joista seuraavat seitsemän ovat Suomen hallituksen museolle 1925 lahjoittamasta sarjasta.

<i>Vanha inventaario-numero</i>	<i>Nykyinen inventaario-numero</i>	<i>Nimi</i>	<i>Materiaali</i>	<i>Koko</i>
15910	9032/É	1. luokan Vapaudenmitali (valmistaja: Sporrong & Co., Ruotsi, 1918)	Hopea	29mm
15911	9033/É	2. luokan Vapaudenmitali (valmistaja: Sporrong & Co., Ruotsi, 1918)	Pronssi	29mm
15912	9031/É	Vapaussodan muistomitali (valmistaja: Sporrong & Co., Ruotsi, 1918)	Rauta	30.1mm
16126	9027/É	1. luokan Vapaudenristi kansalaisansioista (1918)	Kullattu hopea, email	53.2×48.9mm
16130	9029/É	3. luokan Vapaudenristi kansalaisansioista (1918)	Kullattu kupariseos, email	43.2×39.2mm
16131	9028/É	4. luokan Vapaudenristi miekkoineen (1918)	Maalattu rauta, hopeoitu kupariseos	41.1×37.9mm
16132	9030/É	4. luokan Vapaudenristi kansalaisansioista (1918)	Hopeitu kupariseos, email	43.4×39.4mm

Suurin osa numismaattisen kokoelman kymmenestä muusta suomalaisesta kunniamerkistä on saatu kuolinpesiltä ja siten sekä niiden unkarilaiset saajat että myöntöajankohta ja -tilanne tunnetaan. Lopuista ei ole käytettävissä mitään tietoja. Nämä kymmenen kunniamerkkiä ovat:

1. 4. luokan Vapaudenristi miekkoineen (1941)

Inventaarionumero: 73.365.1./É



2. Suomen Valkoisen Ruusun suurrusti

Inventaarionumero: 85.131.1./É and 85.132.1./É

Hopeanleimojen mukaan A. Tillander, Helsinki, on valmistanut suurrustin 1939.

3. Suomen Valkoisen Ruusun I luokan komentajamerkki (ilman rintatähteä)

Inventaarionumero: 2002.414.1./É

Annettu Unkarin puolustusministeriön osastopäällikölle kenraali Imre Ruszkiczay-Rüdigerille 1. lokakuuta 1940.

4. Suomen Valkoisen Ruusun komentajamerkki

Inventaarionumero: 74.364.1./É

Annettu Unkarin sotahistoriallisen instituutin ja museon johtajalle kenraalimajuri István Ottalle tasavallan presidentti Urho Kekkonen Budapestiin 30. syyskuuta–1. lokakuuta 1969 tekemän virallisen vierailun yhteydessä. Valmistaja A. Tillander, Helsinki.

5. Suomen Valkoisen Ruusun I luokan ritarimerkki (ilman nauhaa, alkuperäisessä kotelossa)

Inventaarionumero: 75.685.1./É

Yleisesikuntaeversti Géza Lányin jäämistöstä. Lányi palveli Unkarin sotilasiamiehenä Helsingissä, Riikassa, Kaunasissa ja Tallinnassa 1928–1932 yleisesikuntamajurin arvoisena. Valmistaja A. Tillander, Helsinki.

6. Suomen Leijonan suurrustin rintatähti miekkoineen

Inventaarionumero: 85.157.1./É

Kolme unkarilaista kenraalia sai Suomen Leijonan suurrustin miekkoineen toisen maailmansodan aikana: kenraaliluutnantti Alajos Béldy ja kenraalit Lajos Csataj ja Ferenc Szombathelyi. Museon kokoelmassa oleva rintatähti on todennäköisesti kuulunut Alajos Béldylle. Unkarin nuorison maanpuolustuskasvatuksen ja fyysisen koulutuksen kansallinen johtaja kenraaliluutnantti Béldy sai suurrustinsa Suomen vierailuunsa liittyen presidentti Risto Rytiltä 22. lokakuuta 1942, heti Suomen Leijonan ritarikunnan perustamisen jälkeen. Suomen presidentti otti Béldyn vastaan 28. lokakuuta, mutta Suomen Budapestin-lähettiläs Aarne Wuorimaa luovutti kunniamerkin hänelle vasta hänen palattuaan Unkariin 17. helmikuuta 1943. Rintatähden on valmistanut A. Tillander 1943. On syytä mainita, että todennäköisesti tähän suurrustikokonaisuuteen kuuluva risti on Unkarin kansallismuseon rahakabinetissa.

7. Suomen Leijonan komentamerkki miekkoineen

Inventaarionumero: 74.216.1./É

Kahdeksan unkarilaista everstin ja everstiluutnantin arvoista upseeria sai tämän kunniamerkin 1944.

8. Suomen Leijonan komentamerkki

Inventaarionumero: 73.193.1./É

Annettu Unkarin puolustusministeriössä palvelleelle eversti István Szentidaylle 22. lokakuuta 1942. Eversti Szentiday oli kenraali Hugo Viktor Östermanin käytettävissä

tämän edustaessa marsalkka Mannerheimia Unkarin varavaltionhoitajan István Horthyn hautajaisissa elokuussa 1942. Kunniamerkin on valmistanut A. Tillanderin tytäryhtiö Kunniamerkkitehdas Oy Helsingissä.

9. Sodan 1939–1940 muistomitali

Inventaarionumero: 2006.45.1./É

Suomalaisille annettu versio ilman solkea. Unkarin sotahistorialliselle museolle lahjoittanut Sotamuseo.

10. Sodan 1939–1940 muistomitali

Inventaarionumero: 2009.52.1./É

Suomalaisille annettu versio ilman solkea.

*Finn fordítás: Dr. Antti Matikkala / Finnish translation by Dr. Antti Matikkala*



Baczoni Tamás



MODERN EGYENRUHATÍPUSOK A HADTÖRTÉNETI MÚZEUM  
EGYENRUHA GYŰJTEMÉNYÉBEN

A Hadtörténeti Intézet és Múzeum Egyenruha- és Felszerelés Gyűjteményének fő feladata a magyar hadtörténelem tárgyi emlékeinek gyűjtése 1715-től (a Habsburg Birodalom állandó hadserege felállításának dátumától) napjainkig. Sokszor és sok helyen születtek már publikációk legendás elődeink, elsősorban az 1848–1849-es honvédsereg katonáinak fennmaradt egyenruházati és felszerelési tárgyairól – arról az igen-igen kevés darabról, ami egyáltalán ránk maradt –, ugyanakkor jóval kisebb figyelem irányul a gyűjtemény modern részére, azokra a katonai viseleti cikkekre, amelyek „friss gyűjtésként” mai hadseregek ruhatárából érkeznek a Hadtörténeti Múzeumba.

Honnan érkeznek egyáltalán ilyen egyenruhák? Részben hivatalos átadásként, amelyre elsősorban akkor kerülhet sor, ha valamilyen kiállítással kapcsolatban megkeressük a Magyar Honvédség illetékes szerveit, illetve külföldi viszonylatban a társintézményeket vagy – a katonai attaséi hivatalon keresztül – más fegyveres erők ruházattal foglalkozó szolgálatait; részben pedig magánszemélyektől, legyenek akár gyűjtők, akár a tárgyak egykori használói, viselői. A hivatalos átadások terén az tapasztalható, hogy míg a rendszerváltás előtt a „béketábor” hadtörténeti- és hadsereg-múzeumaival jóval előbb kapcsolatot ápolt intézményünk, és ennek köszönhetően az 1950-es évektől az 1980-as évekig számos érdekes egyenruha érkezett „szocialista relációból,” addig a NATO-tagság már nem járt hasonló kapcsolati háló kialakulásával. A magánszemélyekkel való kapcsolattartás ugyanakkor – nem utolsósorban az internet által tágra nyitott virtuális világnak köszönhetően – rendkívül sokat fejlődött az elmúlt évtizedben. Magyar és külföldi katonák és ex-katonák, illetve militária-gyűjtők nem egy esetben ajándékoztak különféle viseleti és felszerelési tárgyakat múzeumunknak.

Így például 2007-ben George Apáthy, az Egyesült Államok légieréjének nyugállományba vonult tiszthelyettese szinte teljes katonai „ruhatárát” átadta a gyűjteménynek. A jelvénygyűjtés hobbyjának hódoló, a brit Military Heraldry Society tagjaként is ismert Malcolm E. Beech, a brit Királyi Haditengerészet nyugállományú tiszthelyettese számos esetben küldött brit ruhajelvényeket saját gyűjteményéből. Javier Neila, a Spanyol Hadsereg tartalékos tisztje saját ruhái közül, illetve a madridi bolhapiacon beszerzett spanyol katonaruhák közül küldött jó néhány darabot. Eric H. Larson, az International Camouflage



*Az Egyesült Államok hadseregének „UCP” digitális mintázatú harci egyenruhája, a XXI. század egyik leginkább vitatott terepszíne, amely kevesebb, mint egy évtizednyi használat után elbukott, dacára a fejlesztésére költött dollármillióknak (Eric H. Larson – ICUS – ajándéka)*



*Az Egyesült Államok hadseregének „CCU” (Close Combat Uniform) egyenruhája, amely még a hagyományos sivatagi terepszínen készült, de szabásában már az új (UCP/ACU) egyenruha előfutára. Csapatpróbás kísérleti egyenruhaként korlátozott számban használták a második öbölháború idején. (Eric H. Larson – ICUS – ajándéka)*

Society internetes társaság elnöke amerikai katonai egyenruhával gazdagította a gyűjteményt.

Érkeztek ajándékok Szingapúrból, a Fülöp-szigetektől, Ausztráliából, Brazíliából, Új-Zélandról és Oroszországból is. Hazai felajánlásból, Lippai Péter ezredestől, a MH 5. Bocskai István Lövészdandár parancsnokhelyettesétől jordán gyakorlózubbonyt kaptunk, és ugyancsak magyar forrásból érkeztek cseh, lengyel, szlovák és olasz egyenruhák.

Jelen cikkünk szintén egy magánszemély adományozó kedvének gyűjteményünkben történő „lecsapódását” szeretné bemutatni: Henrik Clausen dán gyűjtő 2013-ban döntött úgy, hogy modernkori harci egyenruhákat tartalmazó gyűjteményének átstrukturálása folytán fölöslegessé vált darabjait nem a szabadpiacon értékesíti, hanem gyűjteményünknek ajándékozza. Kérdezhetjük természetesen, vajon szüksége van-e a magyar Hadtörténeti Múzeumnak kínai, dél-koreai, fülöp-szigeteki vagy éppen ausztrál harci egyenruhákra, hiszen ezek vajmi kevés összefüggést mutatnak a magyar hadtörténelemmel. Nem szabad elfelejtenünk azonban, hogy intézményünknek a múlt emlékei megőrzésének nemes feladata mellett a jövő „alakításában” is fontos szerep jut, hiszen a múltbéli tapasztalatok elemzéséből született szaktanácsokkal rendszeresen támogatjuk Magyarország fegyveres testületeit. Munkatársaink az elmúlt években, a jelenleg is futó honvédségi projektek – például a Nemzeti Honvéd Díszegység, a MH Központi Zenekar, illetve a Ludovika Zászlóalj díszruházatának kialakítása – mellett részt vettek az Országgyűlési Őrség csapatzászlójának és egyenruhájának, valamint a Rendőrség új (bár végül meg nem valósult) egyenruha-designjának tervezésében. Az ilyesfajta szakértői, tanácsadói munkához elengedhetetlenül fontosak az első kézből származó tapasztalatok a vizsgált tárgyban. Hiába férhető hozzá manapság szinte minden az interneten, amikor anyagminőségről, szabásmintákról és varrástechnikáról van szó, akkor semmi



*Dél-koreai kadét egyenruha, sajátos fekete-fehér „kukac” mintázattal (Henrik Clausen ajándéka)*



*Kínai digitális terepszín mintázat  
(Henrik Clausen ajándéka)*

nem helyettesítheti az eredeti tárgyak vizsgálatát. Hivatalos úton azonban szinte lehetetlen, vagy legalábbis nagyon körülményes lenne hozzájutni például a Kínai Néphadsereg aktuális egyenruházati cikkeihez, holott jól tudjuk, a kínai textilipar mára olyan elsöprő világelsőséggel bír, hogy jó néhány nyugat-európai vagy amerikai hadsereg egyenesen Kínában gyártatja saját egyenruháit és itt nem a magyar vásárlóközönség által kissé lesajnált „kínai minőségről” van szó, a hadseregek általában megfelelő minőségbiztosítással dolgoznak.

Ha napjainkban harci egyenruháról beszélünk, a témában kevésbé jártasak gondolataiban is tereptarka, különféle célzsebekkel ellátott, kényelmes szabású, modern anyag-összetételű (jól szellőző, ugyanakkor lángálló, esetenként rovarok elleni védelemmel ellátott, stb.) viseleti cikkek jelennek meg. Aki egy kicsit elmerül az egyenruha-történetben, hamar rátalálhat e divat kiindulópontjára. Az első világháború frontkörülményei tették szükségessé a tájban való minél tökéletesebb elrejtőzést, aminek legkézenfekvőbb eszköze a táj jellegzetes színeihez történő igazodás volt. Ugyanakkor a „foltosra” festett ruházat abban is segített, hogy megtörje viselőjének egyébként messziről látható körvonalait, nehezítve ezzel az ellenséges felderítést abban, hogy mit is lát voltaképpen a távcső lenszójén keresztül? A terepszínű egyenruhák kidolgozásában a Harmadik Birodalom szakemberei végeztek úttörő munkát, így az ő tevékenységük hozta létre az addig a normál, egyszínű egyenruha fölött viselendő álcaruhák „házását” magukkal az egyenruhákkal. Így született meg a mai harci egyenruhák közvetlen elődje, a Waffen-SS 1944M harci öltözete, amely szabásában a rendes egyenruhát követte (addig az álcaruhák általában csuklyás, bő szabású blúzok vagy kezeslábasok voltak), de terepszínű anyagból készült.

Az azóta eltelt hét évtized alatt a harci egyenruhák mind anyag, mind színezés tekintetében jelentős fejlődésen mentek keresztül. Az eredeti kívánalmak



*Fülöp-szigeteki Tengerészgyalogság „levélmintás” egyenruhája (Henrik Clausen ajándéka)*



*Kínai Karbatalmi Rendőrség digitális mintázatú egyenruhája (Henrik Clausen ajándéka)*

(rejtés a terepen) mellé egyre újabbak és újabbak sorakoztak (infra-felderítés elleni rejtés, lángállóság, javított szellőzőképesség, szél- és vízállóság, stb.), a lényeg azonban változatlan maradt: olyan optimalizált egyenruhát kell biztosítani a katonák számára, amelyben a harctéren a lehető legkényelmesebben tudják végrehajtani feladataikat. A fejlődés természetesen nem töretlen, számos melléfogás tarkítja a harci egyenruhák evolúciójának történetét. Érdekes módon néha a fejlesztésre legtöbbet költő hadseregek nyúlnak leginkább mellé, mint tette azt a 2000-es években az Egyesült Államok hadserege, amikor bevezette





*Békefenntartó szolgálatban viselt  
dél-koreai sivatagi egyenruha  
(Henrik Clausen ajándéka)*



*Dél-koreai Tengerészgyalogság  
„teknőcmintás” egyenruhája,  
amelyet a díszes, színes hímzésekkel  
nem harci egyenruhaként, hanem  
„parádés” rubaként használtak  
(Henrik Clausen ajándéka)*

az „UCP”-nek (Universal Camouflage Pattern, vagyis általános terepszín minta) elkeresztelt „digitális” mintázatot. „Digitális” mintázatnak azokat a terepszíneket nevezzük, amelyeknél a színfoltok nem szabálytalan alakúak, hanem apró kis „pixelekből” vannak összerakva. Az ötlet a 2000-es években számított nagy divatnak, egyes hadseregek gyakran a meglévő mintázatukat „digitalizálták”,

mások az amerikai mintát követték, vagy saját új „digitális” mintát fejlesztettek ki. A divat – úgy tűnik – mára lecsengett, afganisztáni tapasztalataik alapján az amerikaiak is visszatérnek a hagyományosan „foltos” egyenruhákhoz, a szürke árnyalataiból összeállított „UCP” pedig bevonult a „hadseregek nagy melléfogásai” és az „adófizetők pénzének fölösleges pocskékolása” címszavakkal ellátott történések közé.

A Magyar Honvédség – forráshiány miatt – kimaradt a „digitalizálásból.” Jóllehet egyes hírek szerint (számítógépes grafikával) elkészítették a jelenleg is rendszerben lévő négyszínnyomású terepszín „digitális” változatát, egyenruhaszinten még a kísérleti stádiumig sem jutottak el. Az újabb elméleti fejlesztési tervek már az Egyesült Államok hadserege által használt „Multicam” mintázatot tartják kívánatosnak, sőt, a Különleges Műveleti Zászlóalj katonái saját kezdeményezésükre már viselnek is ilyen mintázatú egyenruhát – elsősorban műveleti területen –, amelyet egy magáncég fejlesztett ki és gyártat Kínában (hol másutt?). A rendszeresített 1990M hadi-gyakorló egyenruhát még szabászati „ránccfelvarrásig” sem sikerült eljuttatni, a ruházati fejlesztésre rendelkezésre álló szűkös források ezt nem tették lehetővé. Jóllehet 2010-ben sikerült legyártatni csekély számú sivatagi kísérleti egyenruhát, amelyeket a KMZ katonái csapatpróbáztak Afganisztánban és a szándék is megvolt arra, hogy az – egyébként amerikai mintára tervezett – új szabású egyenruha tömeges csapatpróbának vetessék alá, forráshiány miatt a továbblépés egyelőre nem sikerült. Hasonlóképp vergődik a modern esővédő ruházat bevezetése is, hiszen bár a 2008M (Gore-Tex alapanyagú) esővédő ruha – amely korszerű polár-bélésével a téli időjárás elleni védelmet hivatott biztosítani és ily módon kiváltja a hagyományos „mikádót” (téli gyakorlókabátot) – már szerepel a hivatalos Öltözködési Utasításban, csak „kivételezett személyek” illetve csapatpróbázó alakulatok juthattak eddig e „prémium kategóriás” ruházathoz. Csak remélhetjük, hogy a 2020-as években elindulhat majd a Magyar Honvédség hadi-gyakorló ruházatának fejlesztése, hiszen nemcsak a világ vezető hadseregei, hanem legtöbb szomszédunk is jóval előbbre jár már ezen a téren.

Visszatérve a múzeumi gyűjteményhez: jóllehet hasonló ruházati cikkek leginkább tematikus szakkiállításon, esetleg országok közti kapcsolatokat bemutató kiállításokon szerepelhetnek (modern egyenruhák utoljára 2009-ben, a NATO-csatlakozás évfordulóján a Múzeumok Éjszakájára elkészült tárlatra kerültek ki), vagyis kiállítási valószínűségük nem túl nagy, a muzeológusnak nem szabad megfélemednie arról, hogy a múlt tárgyainak összegyűjtése mindig a jelenben kezdődik.

Henrik Clausen nagylelkűségének köszönhetően a 2000–2010-es években gyűjtött (javarészt amerikai és nyugat-európai) modern harci gyakorló egyenruhák – amelyek között olyan ritkaságnak számító darabok is megtalálhatók, mint az amerikai kísérleti Close Combat Uniform, amelyet Irakban a Stryker dandár katonái között osztottak ki korlátozott példányszámban, s amely szabás tekintetében a „UCP” elődje volt – mellé számos ázsiai egyenruha is múzeumunkba került. Összesen mintegy kéttucatnyi különböző terepminta-típusról van szó. A teljes felsorolás:



*Ausztrál sivatagi egyenruha, amelyet a második öbölháborúban részt vevő ausztrál kontingens részére fejlesztettek ki (Henrik Clausen ajándéka)*



*Kambodzsai „DPM” mintás egyenruha, a mintázatot a britektől, a szabást a vietnami háborús amerikai trópusi egyenruhától kölcsönözték (Henrik Clausen ajándéka)*

1. Török hadsereg, „digitális” mintázat
2. Dél-Korea, Tengerészgyalogság, „teknőspáncél” mintázat
3. Dél-Korea, katonaiskolás mintázat
4. Kína, Erdészeti Csapatok (katasztrófa-elhárítás) „narancsszínű” mintázata
5. Kínai Néphadsereg, 2007M „Óceán” („digitális”) mintázat
7. Kambodzsa, „DPM” mintázat
8. Ausztrália, „DCP” mintázat
9. Dél-Korea, „Woodland” mintázat (az amerikai „Woodland” mintázat másolata)

10. Ausztrália, „AUSCAM” sivatagi mintázat
11. Ausztrália, „háromszínyomású” sivatagi mintázat (amerikai minta másolata)
12. Vietnam, „kommandó” mintázat
13. Japán, légi szállítású dandár különleges mintázata
14. Iraki Köztársasági Gárda által használt mintázat (az egyenruha érdekessége, hogy amerikai katonák gyűjtötték be a moszuli légibázison, 2004-ben)
15. Fülöp-szigetek, Tengerészgyalogság Különleges Csoport, „tigriscsíkos” mintázat
16. Iraki Hadsereg, „Woodland” mintázat
17. Kína, Fegyveres Rendőrség, 2007M „digitális” mintázat
18. Kínai Néphadsereg, téli egyenruha (külön terepszín-mintázattal)
19. Dél-Korea, „Desert Woodland” mintázat
20. Kínai Néphadsereg, 2007M „digitális” sivatagi mintázat
21. Indonézia, „DPM” mintázat
22. Fülöp-szigetek, Tengerészgyalogság, „sárga levélmintázat”
23. Kínai Néphadsereg, „általános digitális mintázat”
24. Kínai Néphadsereg Különleges Erők, „levél mintázat”
25. Malájföld, „ecsetvonás” mintázat



*A lengyel „Hero’s Collection” filmes jelmezeket készítő cég által gyártott orosz védő/málbamellény, amelyet a részben Magyarországon forgatott „World War Z” című Brad Pitt film részére készítettek. Feltehetően „gyűjtögető kedvű” magyar statiszták kezén keresztül került egy budapesti military shopba.*

MODERN UNIFORMS IN THE UNIFORM COLLECTION  
OF THE HUNGARIAN MILITARY HISTORY MUSEUM

The main task of the Uniform and Equipment Collection of the Hungarian Military History Institute and Museum is to collect artefacts of Hungarian military history from 1715 (the year the standing army was set up) to present. Apparently, much less attention is focused on the ‘modern’ part of the collection. Contemporary uniforms are acquired by the Museum either through official handovers (both from foreign and Hungarian parties) or through donations of private persons. The paper wishes to thank, in addition to many other foreign and Hungarian donators, the Danish uniform collector Henrik Clausen. After restructuring his collection of modern-age combat uniforms, Clausen decided to donate the redundant pieces (two dozen different camouflage-pattern combat uniforms) to our collection in 2013. Such clothing items can be displayed mostly in thematic exhibitions or in exhibitions presenting connections between two countries (modern uniforms were shown to the public for the last time in 2009 in an exhibition during the Night of Museums, organised for the anniversary of Hungary’s entry into NATO) – thus the probability of their presentation is not too high. Curators, however, should always bear in mind that collecting artefacts of the past always should be started in the present.

MODERNE UNIFORMTYPEN IN DER SAMMLUNG  
DES UNGARISCHEN MUSEUMS FÜR MILITÄRGESCHICHTE

Hauptaufgabe der Uniform- und Ausrüstungssammlung des Ungarischen Instituts und Museums für Militärgeschichte ist das Zusammenbringen von Objekten der ungarischen Militärgeschichte ab 1715 (dem Datum der Schaffung des stehenden Heeres) bis zur Zeit unserer Tage. Sinngemäß erhält der „moderne“ Teil der Sammlung bedeutend weniger Aufmerksamkeit. Zeitgenössische Uniformen gelangen durch offizielle Übergaben (von aus- oder inländischen Partnern) in die Sammlung, oder werden von Privatpersonen gestiftet. Der Artikel bedankt sich neben zahlreichen ausländischen und ungarischen Stiftern jetzt bei dem dänischen Uniformsammler Henrik Clausen, der 2013 beschloss, die nach der Umstrukturierung seiner modernen Uniformkollektion überflüssig gewordenen Stücke (insgesamt etwa zwei Dutzend verschiedene tarnfarbige Kampfuniformen) unserer Sammlung zu schenken. Obwohl derartige Kleidungsartikel am ehesten in thematischen Fachausstellungen gezeigt werden können (moderne Uniformen wurden zuletzt 2009, am Jahrestag des NATO-Beitritts in einer Ausstellung vorgestellt, die zur „Nacht der Museen“ fertiggestellt wurde), die Wahrscheinlichkeit ihrer Präsentation also nicht sonderlich groß ist, dürfen die Kuratoren nicht vergessen, dass das Sammeln von Objekten der Vergangenheit immer in der Gegenwart beginnt.

MÚZEUMUNK ÉLETÉBŐL,  
TÖRTÉNETÉBŐL





Polgár Balázs



TEREPKUTATÁS A KOMÁROMI CSILLAG ERŐD TÉRSÉGÉBEN  
– EGY DUNA-PARTI 19. SZÁZADI CÖLÖPOBJEKTUM RÉGÉSZETI KUTATÁSA

Bevezetés

Legát István (volt komáromi határőr, helytörténész) 2013-ban hívta fel a HM Hadtörténeti Intézet és Múzeum figyelmét egy, a Csillag erőd térségében, a Duna-parton talált cölöpojektum előkerülésére. (A 2013. évi árvíz a cölöpojektum egy kihegyezett végű elemét kimosta eredeti helyéről és partra vetette. A facölöpöt a dendrokronológiai kezezés céljából a HM Hadtörténeti Intézet és Múzeumba szállítottuk.) A terepkutatások 2013-ban kezdődtek meg, a munkálatokba idővel a komáromi Klapka György Múzeum, a tatai Kuny Domokos Múzeum, az Argonauta Kutatócsoport és az MH 1. Honvéd Tűzszerész és Hadihajós Ezred katonabúvárai is bekapcsolódtak. A cölöpojektum – Legát István és a helytörténeti hagyomány feltételezése szerint – Komárom 1849. évi felszabadításának, illetve a magyar sereg dunai átkelését biztosító (tutaj)hídjának terepi emléke. A cölöpojektum 1849-es hídfő maradványaként való azonosítását megtámogatni látszott az a tény, miszerint a lelőhely térségében az elmúlt években jelentős mennyiségű szórvány mozsárbomba-repeszt, illetve több puskaagolyót is találtak.<sup>1</sup> 2013 előtt a cölöpojektum kutatására irányuló régészeti munka mindenestre nem zajlott, így a cölöpelemek interpretációja és pontos kezezése bizonytalan volt.<sup>2</sup>

A terepkutatások

A lelőhelyen először 2013 késő őszen végezhattünk terepkutatást az MH 1. Honvéd Tűzszerész és Hadihajós Ezred és az Argonauta Kutatócsoport segítségével. A tűzszerész katonabúvároknak sikerült mintát venniük az objektum

1 A leletek a komáromi Monostori erőd kiállításába kerültek.

2 19. századi folyami híd maradványainak régészeti kutatása nem példa nélküli hazánkban. Kertész Róbert vezetésével régészek és búvárok 2006-ban kutatták Szolnok 1845-ben épített fahídjának maradványait. (A kutatók egy hídelemben az 1848–1849. évi forradalom és szabadságharc tárgyi emlékeként egy fel nem robbant hat fontos ágyúgránátot is találtak.) *Kertész Róbert–Bana Zsolt: Régészeti kalandozások a város múltjában (11–18. század)*. In: Szolnok könyve, fejezetek a város történetéből. Szerk.: *Román Béla–Pókász Endre–Szutorisz–Szügyi Csongor*. Szolnok, 2006. 86. p.





*A lelőhely  
2014  
tavaszán*



*Az I. sz. cölöpsor*

egy négyszögletes átmetszetű eleméből (a kontroll dendrokronológiai vizsgálat számára), illetve a lelőhely szonaras felmérésére is sor került. A cölöpbjektum térségében készült szonárfelvételek ekkor nem mutattak újabb hídelemekre utaló formációkat.

A Komárom és Almásfüzitő között, 2013-ban megkezdődött gátépítés következtében a lelőhely arculata jelentős mértékben megváltozott, a part menti fákat kivágták, a köves partszakasz felszínét elegyengették. A 2014. évi tavaszi alacsony, illetve közepes dunai vízállás (50–100 cm) révén a 2013-ban megvizsgált cölöpsor teljesen szárazra került, így 2014 márciusában lehetőségünk volt a cölöpsor régészeti kutatására és dokumentálására. Az I. számú cölöpsor adatait az 1. táblázatban összegezzük.

*Az I. számú cölöpsor adatai*

<i>Cölöpelem (nyugatról keleti irányba)</i>	<i>Mérete</i>	<i>Két cölöpelem közti távolság</i>	
1.	(átmérő): 27 cm	153 cm	–
2.	(átmérő): 25 cm		175 cm
3.	(átmérő): 27 cm	160 cm	170 cm
4.	(átmérő): 27 cm		
5.	(átmérő): 27 cm	231 cm	5 cm
6.	(az oldalak hossza): 26, 27 cm		
7.	(az oldalak hossza): 16, 16 cm	–	

A folyami hordalék szintje fölé emelkedő cölöpcsonkok rossz megtartásúak, jelentős mértékben töredezettek. Az I. számú cölöpsor nyugat-keleti irányítással rendelkezik. Feltételezhető, hogy a cölöpsor keleti, 6–7. számú darabjai másodlagosan felhasznált elemek, a másodlagos felhasználásra utalhat, hogy a cölöpsor 1–5. eleme kör, a 6–7. cölöpelem ugyanakkor négyszög alakú átmetszettel



*Az I. számú cölöpsor 6. eleme csapolás nyomával*



*Az I. számú cölöpsornál talált  
1800-ban vert 1 krajcáros*

bír. A másodlagos felhasználás további bizonyítéka lehet, hogy a 6. cölöpelemen jól látható 5×9 cm-es (a jelenleg megfigyelhető konstrukcióban funkcióval nem rendelkező) csapolásnyom látható. A szárazra került I. számú cölöpsor térségében fémkereső műszeres kutatásra is volt lehetőség. A cölöpök közelében több kovácsoltvas szeg került elő. Az 1. számú facölöp közvetlen térségében, a hídelemtől északkeleti irányba egy 1800-ban vert 1 krajcáros is napvilágot látott. Az alacsony vízszint miatt az I. számú cölöpsortól északra 750–760 cm-re egy második cölöpsor maradványai is kutathatóvá váltak. A II. számú cölöpsor adatait a 2. táblázatban összegezzük.

*A II. számú cölöpsor adatai*

<i>Cölöpelem (nyugatról keleti irányba)</i>	<i>Mérete</i>	<i>Két cölöpelem közti távolság</i>	
1.	(átmérő): 32 cm	180 cm	–
2.	(átmérő): 31 cm		190 cm
3.	(átmérő): 26 cm	170 cm	220 cm
4.	(átmérő): 29 cm		
5.	(átmérő): 25 cm	–	

A két cölöpsor egymással szimmetrikus rendet mutat, így azokat mindenképpen egy építmény elemeiként kell értelmeznünk. A lelőhely víz alatti felderítése során a II. számú cölöpsortól 3 méterre északi irányban egy újabb cölöpcsonkot találtunk. Az újonnan lokalizált elemmel párhuzamos (nyugat–keleti) vonalban további cölöpcsonkok nem voltak megfigyelhetőek, ez azonban nem jelenti azt, hogy hordalék által betemetett újabb cölöpelemek maradványai nem kerülhetnek elő a későbbiekben víz alatti feltárás során.

Az I. számú cölöpsor legkeletibb két elemétől (6. és 7. cölöp) északra, a II. számú cölöpsorban nem került elő cölöpcsonk. Nem zárható ki, hogy a 2013. évi árvíz által kimosott faelem a II. cölöpsor keleti oldaláról származik, ugyanakkor



*Mintavétel a II. számú  
cölöpsor egy eleméből.  
A képen: dr. Puskás Norbert  
(Argonauta Kutatócsoport)*

az sem zárható ki teljesen, hogy az I–II. számú cölöpsor eredetileg öt–öt(?) cölöplelemmel rendelkezett és az I. számú cölöpsor keleti két eleme (6. és 7. facölöp) utólagos javítás eredménye. (A kettő faelem kiképzésével és az egymás közti kis távolsággal is elüt a velük egy sorban elhelyezkedő daraboktól.) A hídfő szerkezeti struktúrájának pontosabb megismerése alapvetően további régészeti kutatást igényel, a két cölöpsor méretadatai alapján mindenesetre egy megközelítőleg 10 méter széles felépítménnyel kell számolnunk.

### A dendrokronológiai vizsgálat<sup>3</sup> eredményei

A 2013. évi árvíz által kimosott és partra vetett, minimális lebárdolással kialakított, lucfenyőként (*Picea abies*) azonosított cölöpkarón Dr. Grynaeus András (Magyar Dendrokronológiai Laboratórium) végzett dendrokronológiai vizsgálatot. A mikroszkópos vizsgálat révén egy 126 évgyűrű vastagságadatát tartalmazó adatsor volt megállapítható a mintán. A kapott adatsort Grynaeus András összevetette a lucfenyőminták már feldolgozott adatsoraival és a térségre vonatkozóan rendelkezésre álló kronológiákkal. Az összehasonlítás során teljes egyezést nem talált, a komáromi (1. számú) minta adatsora a Kelet-Ausztria területére összeállított (a 13. századtól a 20. századig vezető) adatsorral mutatott egyezést ( $t=3.87$ ,  $GW=65.2/99.9\%$ ). Az összehasonlítás alapján a legkülső lemért évgyűrű 1763-ban képződött, így a felhasznált fatörzs kivágására ezt követően kerülhetett sor.<sup>4</sup> A Csillag erődnél lokalizált cölöpbjektum biztosabb keltezése céljából az MH 1. Honvéd Tűzszerész és Hadihajós Ezred katonabúváiraival és

<sup>3</sup> A dendrokronológia a faévgyűrűk vizsgálatán (és a faévgyűrűk mintasorozatán) alapuló abszolút keltezési módszer. *Colin Renflew–Paul Bahn: Régészet. Elmélet, módszer, gyakorlat.* Budapest, 2005. 128–130. pp.

<sup>4</sup> Vizsgálati eredmény a Komárom–Duna-part lelőhelyen 2013-ban talált cölöpbjektum mintáinak elemzéséről. (Jelentés, Magyar Dendrokronológiai Laboratórium.) Nyilvántartási szám: Múz/596/2013, HM HIM, Irattár.

az Argonauta Kutatócsoporttal 2013 őszén újabb mintavételt végeztünk.<sup>5</sup> Ekkor az I. számú cölöpsor 6. (csapolási nyommal rendelkező) eleméből vettünk újabb mintát (2. számú minta). A 2. számú, szintén lucfenyőként azonosított minta 47 évgyűrűt tartalmazott. Az újonnan vett minta évgyűrűi egyezést mutattak az 1. számú darab évgyűrűivel, így a kontrollminta megerősítette a cölöpobjektum faelemeinek 18. századi keltezését.<sup>6</sup> 2014 márciusában az Argonauta Kutatócsoporttal újabb kontroll mintavételre került sor (3. számú minta), ekkor már a II. számú cölöpsor egy *in situ* cölöpcsonkjából vettünk mintát. A 3. számú minta az előzőekhez hasonlóan lucfenyőből származott. A minta ebben az esetben csak 31 évgyűrűt tartalmazott, a legkülső évgyűrű 1746 után keletkezett.<sup>7</sup> A dendrokronológiai vizsgálat alapján megállapítható, hogy a minták Kelet-Ausztria területéről származó lucfenyőből eredeztethetőek, illetve a cölöpelemként szolgáló fákat 1746 és 1763 után vágták ki.

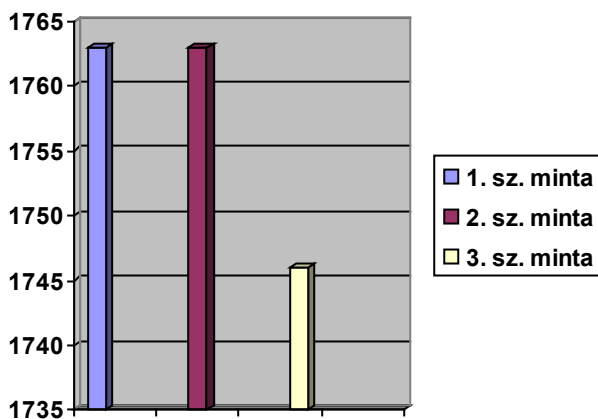

A cölöpminták dendrokronológiai vizsgálatának eredményei

### Összegzés (régészeti interpretáció)

Görgey Artúr, Klapka György és Damjanich János a nagysallói csata után, 1849. április 22-én vonult be a március óta ostromlott Komáromba, ezt követően a magyar sereg a Duna bal partján Csallóköz felé vetette vissza az ellenséget. Ezután a magyar sereg az április 25-ére elkészülő hadihídon a Dunán átkelve,

5 Az alakulat hadihajós alosztályának katonái – az AM-31-es, Dunaújváros nevű aknamentesítő hajó és a Baja tűzszerész járőrhajó – kiképzés keretein belül kapcsolódtak be a terepi munkálatokba Márfi Attila őrnagy vezetésével.

6 Vizsgálati eredmény a Komárom–Duna-part lelőhelyen 2013-ban talált cölöpobjektum mintáinak elemzéséről. (Jelentés, Magyar Dendrokronológiai Laboratórium.) Nyilvántartási szám: Múz/596/2013, HM HIM, Irrattár.

7 Előzetes beszámoló az 1808-as komáromi hídfő maradványainak újabb dendrokronológiai vizsgálatának eredményeiről. (Feljegyzés.) Nyilvántartási szám: Múz/91-35/2014, HM HIM, Irrattár.

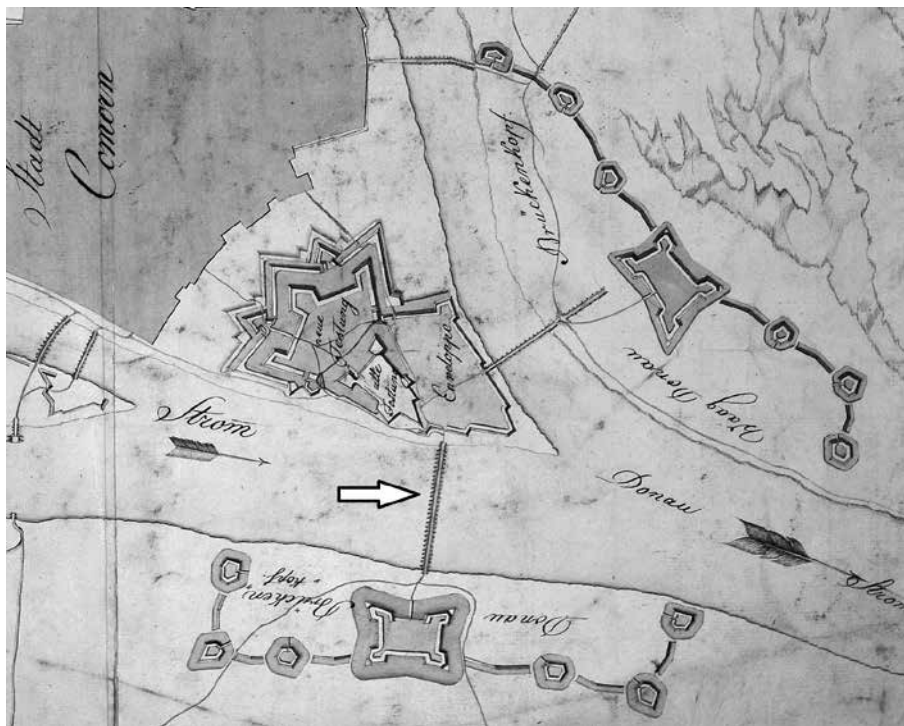

A dunai hídfő (Csillag erőd) és a híd (1811). Forrás: HM HIM, Hadtörténeti Térképtár, G I b 185/236.

április 26-án, a szőnyi csatában, a jobb parton összevont császári királyi erőket is elkergette.<sup>8</sup> Az átkeléshez készített ideiglenes hadihídról gazdag írott forrással rendelkezik a kutatás, Görgey Artúr a következőket írta visszaemlékezésében a komáromi hidépítésről:

„Volt ugyan betekkel ezelőtt éppen ezen a helyen egy hajóhíd, de ezt az ellenség jobb parti ütegei néhány nap alatt elsüllyesztették. Hogy ez ne történjék meg még egyszer, most nem üreges, hanem tömör úszó alapokon épülő híddal vagyis, tutajhíddal próbáltunk szerencsét.”<sup>9</sup>

Görgey mellett Puky Miklós komáromi kormánybiztos szintén megemlékezett írásában a komáromi hidépítési kísérletekről:

„A katonai parancsnokság felszólított, hogy a vár- és a csillagsánc között, a Dunán hidat építtessenek. Vállalkozókkal érintkezésbe hoztam a katonai kormányt, mely a vállalkozóktól, ezeknek ellenvetései dacára, hajókkal kívánta azt építeni. Folytonos lövöldözés alatt a híd elkészült; alig azután reggeli 11 óra tájban golyó ért egy hajót,

8 Szénássy Zoltán: Komárom ostroma 1849-ben. Rév-Komárom, 1999. 129–131. pp. A csatához lásd még: Hermann Róbert: 1848–1849. A szabadságharc hadtörténete. Budapest, 2001. 291–293. pp.

9 Görgey Artúr: Életem és működésem Magyarországon 1848-ban és 1849-ben. Második kötet. Görgey István fordítását átdolgozta, a bevezetőt és a jegyzeteket írta Katona Tamás. Budapest, 1988. 36. p.

*az lesüllyedt, s az egész hidat magával rántotta: nagy része elúszott. A mérnöki kar most átlárván elkövetett hibáját, tőlem azt kérték, hogy szálakra csináltassak új hidat, mint azt vállalkozók akarták. Ezen második híd április 25-én délben készült el, s ezért a sarlói csata után április 23-án megérkezett felmentő seregeknek pár napig vesztegelni kellett.*<sup>10</sup>

A cölöpojektum szabadságharc-korabeli keltezésének a kutatás jelenlegi állásában több megfigyelés is ellentmond. 2013-ban, illetve 2014-ben három mintát vettünk az objektum dendrokronológiai keltezéséhez. A minták a cölöpojektum faanyagának 18. századi datálását bizonyították. Az objektum keltezéséhez újabb értékes támpontot a 2014-ben, *in situ* talált (1800-ban vert) 1 krajcáros adhat. A 2013–2014-ben kutatott facölöp-szerkezet interpretációjához döntő észrevétel, hogy az általunk vizsgált cölöpojektum maradványainak helye megfeleltethető az 1808-ban kiépített dunai hídfő hídjának helyével.

A komáromi erődrendszer 19. századi kiépítésének története feldolgozott, a témával kapcsolatban utoljára Dr. Csikány Tamás jelentetett meg monográfiát 2012-ben. A napóleoni Franciaország jelentette egyre fokozódó veszélyeztetettség miatt Bécs 1808-ban határozta el a komáromi erődrendszer kiépítését és megerősítését. Az építőmunkálatok az Újvárral szemben, a Duna jobb partját is érintették, itt a Habsburg hadvezetés mérnökkara egy redouteokkal és gátakkal védett, négy sarokbástyás hídfőerődöt építtetett ki. Az 1808. évi építkezések jól adatoltak: a rendelkezésre álló írásos források alapján tudjuk, hogy az Öregvár, illetve az Újvár és a dunai hídfő (Csillag erőd) közti híd 1808 júliusában készült el (míg a Vág-Dunán zajló hasonló munkálatok az év végéig elhúzódtak).<sup>11</sup> Az 1849. április 25–26-i Görgey-féle partváltás helyszínét egyértelműen az Újvár és a Csillagvár közti területre teszi a történeti kutatás. Kérdéses azonban, hogy a 18. században kivágott cölöpelemekből épített hídépítmény vagy annak maradványai használhatóak voltak-e valamilyen módon a 19. század közepén? A faanyag 18. századi keltezése nem mond ellent az objektum 1808-as datálásának. Nem zárható ki, hogy a nagy faszükséglet következtében, másodlagosan felhasznált faanyagot is beépítettek a készülő híd szerkezetébe. A 19. századi híd szerkezetének pontosabb megismerése mindenesetre újabb régészeti kutatásokat tesz szükségessé.

10 Szószék és csatatér. Politikusi visszaemlékezések és naplók 1848–49-ből. S. a. r. *Hermann Róbert*. Budapest, 2000. 425. p.

11 *Csikány Tamás*: Komárom, a szűz vár – 1809. Budapest, 2012. 28., 44. p.

## FIELDWORK NEAR CSILLAG FORTRESS IN KOMÁROM – THE ARCHAEOLOGICAL EXPLORATION OF A 19TH CENTURY PILE CONSTRUCTION BY THE DANUBE

István Legát (former border guard in Komárom, and local historian) drew the attention of the MoD Military History Institute and Museum in 2013 to the fact that a pile construction had been found in the vicinity of Csillag [Star] Fortress by the Danube. Fieldwork was started in the same year by the HDF 1st Explosive Ordnance Disposal and Warship Regiment and the Argonauts Research Team.

The research so far has made a number of observations that contradict the previous assumption that the pile construction dates back to the 1848–1849 War of Independence. In 2013 and in 2014, three samples were taken for the dendrochronological dating of the structure. The samples proved that the wood of the piles dated back to the 18th century. A one krajcár coin (minted in 1800) found *in situ* in 2014 provides further valuable help to the dating of the construction. A decisive remark to the interpretation of the wooden pile structure, which was examined in 2013 and 2014, claims that the location of the remnants of the pile construction coincided with the location of the bridgehead and bridge that was erected across the Danube in 1808. It is also possible that due to the great need for wood some wood material was reused when reconstructing the bridge during the War of Independence in 1848–1849. In any case, further archaeological explorations are necessary to get more detailed knowledge on the structure of the 19th Century bridge.

FELDFORSCHUNG IN DER UMGEBUNG DER KOMÁROMER CSILLAG-ERŐD („STERNFESTUNG“)  
– ARCHÄOLOGISCHE ERFORSCHUNG EINES PFAHLOBJEKTS AUS DEM 19. JAHRHUNDERT AM  
DONAUUFER

Der Lokalhistoriker und ehemalige Komáromer Grenzschrützer István Legát machte das Ungarische Institut und Museum für Militärgeschichte im Jahr 2013 darauf aufmerksam, dass in der Umgebung der Csillag-erőd („Sternfestung“), am Donauufer ein Pfahlobjekt zum Vorschein gekommen war. Die Feldforschungen gingen noch in diesem Jahr mit Hilfe des 1. Honvéd Kampfmittelbeseitigungs- und Kriegsschiffregiments und der Argonautischen Forschungsgruppe an.

Dass das Pfahlobjekt aus der Zeit des Freiheitskampfes stammen könnte, wird beim jetzigen Stand der Forschungen von mehreren Beobachtungen widerlegt. 2013 und 2014 entnahmen wir dem Objekt drei Proben zu ihrer dendrokronologischen Datierung. Die ergab, dass das Holzmaterial des Pfahlobjekts aus dem 18. Jahrhundert stammt. Einen neuen wertvollen Anhaltspunkt zur Datierung des Objekts lieferte der 2014 *in situ* entdeckte 1 Kreuzer-Münze (geprägt im Jahre 1800). Eine entscheidende Entdeckung zur Interpretation der 2013-2014 untersuchten Holzpfahl-Konstruktion ist, dass sich die untersuchten Überreste an der Stelle befinden, wo 1808 am Brückenkopf an der Donau eine Brücke erbaut wurde. Es ist allerdings nicht auszuschließen, dass wegen des großen Holzbedarfs auch sekundär benutztes Holzmaterial in die Konstruktion der zur Zeit des Freiheitskampfes errichteten Brücke eingebaut wurde. Um bessere Erkenntnisse über die Konstruktion der Brücke aus dem 19. Jahrhundert zu erlangen, sind jedenfalls weitere archäologische Forschungen nötig.





Ress Zoltán



AKIRE MINDENKI JÓ SZÍVVEL EMLÉKEZIK:  
ÉDER MIKLÓS (1920–2009)

A sors furcsa játéka, hogy e sorok szerzője sohasem találkozott személyesen Éder Miklóssal. Az élet mégis úgy hozta, hogy megismerkedett leszármazottáival: fiával és unokájával – és így neki jutott az a megtisztelő feladat, hogy fellevenítse az intézmény és a család közötti kapcsolatot. A fentiekből egyenesen következett az a kötelezettség, hogy a rendelkezésre álló dokumentumok, fényképek segítségével jelen írás keretében kíséreljen meg emléket állítani az egykori kollégának, aki közel két évtizeden keresztül tevékenykedett a Hadtörténeti Intézet és Múzeum falai között.<sup>1</sup>

Első pillantásra úgy tűnik, könnyű felidézni alakját, hiszen sokan emlékeznek még rá intézményünkben. Némi biztatásra mindannyian felemlegetik töretlen jókedvét, mindvégig katonás kiállását, jellegzetes elbeszélő stílusát, közvetlenségét, barátságosságát. Emlékeznek segítőkészségére, fáradtságot nem ismerő kutató- és munkakedvére, precíz ségére, karakán véleményformálására. Arra, hogy szerette maga körül a fiatalokat, a társaságot, a jóízű beszélgetéseket. És hogy mindenekfelett fontos volt számára hivatása, amelyre ifjúkorában készült: a magyar királyi honvédtiszté. Küldetésnek tekintette, hogy minél többet átadjon, átörökítsen és megértessen abból a szellemiségből, amelyben őt és társait nevelték. Nem sajnált időt vagy



*Éder Miklós fényképe  
a Hadtörténeti Múzeum  
1993-as tablóján*

<sup>1</sup> Itt szeretnék köszönetet mondani Éder Ivornak és Éder Szabinának, hogy azokat a dokumentumokat, iratokat és fényképeket, amelyek Éder Miklós személyes hagyatékát képezték, rendelkezésünkre bocsátották – e nélkül töredékes lenne ez a megemlékezés. Ugyancsak szívből köszönöm a HM Hadtörténeti Intézet és Múzeumban dolgozó munkatársaimnak: Bánffyné Kalavszky Györgyinek, Bonhardt Attila ezredesnek, Kreutzer Andreának, Makai Ágnesnek, Nadas Egonnak, Sallay Gergelynek, Szoleczky Emesének, Tóth Orsolyának és Závodi Szilviának az írásomhoz nyújtott adatközlést, bátorítást és mindennemű támogatást, valamint Fischer Zoltánnak a fényképek válogatásában nyújtott segítséget.

fáradtságot, ha erről volt szó. Motorja és lelke volt annak a ludovikás nyugdíjas-gárdának, amely rendszeresen összegyűlt az 1980-as évektől a Hadtörténeti Múzeum falai között, mint segítő-szakalkalmazott, vagy mint egy virtuális baráti kör tagja.

De messze előre ugrottunk az időben – próbálkozzunk meg az életrajz összeállításával! Ekkor derül ki, hogy a minden témában szívesen megnyilatkozó Éder Miklósról alapvetően meglehetősen keveset tudunk, ezért biográfiája minden igyekezetünk dacára sok ponton hiányos marad.

Éder Miklós a trianoni békediktátum évében, 1920. február 23-án született Székesfehérváron egy nemesi katonadinasztia leszármazottjaként,<sup>2</sup> Bocz Erzsébet<sup>3</sup> és Éder István méneskari őrnagy<sup>4</sup> harmadik gyermekeként.<sup>5</sup> Az család római katolikus vallású volt, Miklóst is annak keresztelték. Az édesapa foglalkozása messzemenően kihatott a több generációs katonai hagyományokra visszatekintő família életére: szolgálati helyétől függően vele költözött a család is.<sup>6</sup>

A trianoni békeszerződést követően valóságos népvándorlás kezdődött, amelynek során tízezrek kényszerültek arra, hogy „visszatelepüljenek” egyik napról

- 2 A családnév eredetileg „Eder” névalakban fordult elő, s 1936-ban engedélyt kaptak a „von Trosburg” nemesi előnév használatára. Ennek ellenére ezt az előnevet Éder Miklós soha nem használta.
- 3 Bocz Alajos királyi ítélőtábla bíró és Perlaky Ilona lánya. Esküvőjükre Székesfehérváron, 1911. április 22-én került sor. – Esküvői értesítés fénymásolata. (Éder-hagyaték, amely alatt a Múzeumnak adományozott, jelenleg még feldolgozás alatt levő fényképeket, dokumentumokat értem a továbbiakban.)
- 4 Éder István 1881. szeptember 16-án született Gyulán. Egy 1918. december 6-án a kolozsvári állami méntelep katonai parancsnoksága által kiállított menetlevél szerint „*a m. állami lötenyészintézetek katonai felügyelőségének 1918. XII/5-én kelt távirati parancsa folytán, fenti parancsnoksághoz Székesfehérvárra bevonulni tartozik.*” Az utazást Éder százados Nagyvárad–Püspökladány–Szolnok–Budapest útvonalon, vonaton tette meg, Székely János legénye társaságában. „*Igazolvány. Éder István kapitány úrnak és szolgálójának, Székely Jánosnak megengedtetik, hogy utazzanak hivatalosan Kolozsvártól Székesfehérvárig egyenruhában [...]*” Éder István minősítési táblázata 1927/28-as toldalék-lapjának hiteles másolata (Budapest, 1929. január 5.) szerint m. kir. méneskari őrnagy, méntelepvezető. Csapattezte az eperjesi m. kir. állami méntelep, állomáshelye Debrecen. „*Házassági óvadék elengedésével nősült. Mezőbegenesen saját lakóberendezése van, mely menekülés folytán kissé fogyatékos. Magánvagyonja nincs, pénzügyi viszonyai rendezettek. [...] Jó törzstiszt. A tényleges állományban való megtartása kívánatos. Rangsorban.*” 1933. május 5-én a gyöngyösi méntelep katonai osztagának parancsnokaként, alezredesként helyezték nyugállományba. 1942-ben mint tiszteletdíjas, Vezekényi vezérőrnagy, m. kir. honvéd tüzérszertár-parancsnok segéd tisztje lett. 1944. október végén alakulatával zárt kötelékben a németországi Naumburgba telepítették ki, ahonnan 1946-ban települtek vissza. Az igazolóbizottság koholt vádak alapján nem igazolta, ezért nem kapta vissza nyugdíját. „*Testileg és lelkileg megtörve*” 1949. január 6-án hunyt el. A honvédelmi miniszter 73/1993. sz. parancsával rehabilitálta és posztumusz ezredessé léptette elő. – Állampolgársági bizonyítvány, 1926.; Éder István ny. őrnagy édesapja posztumusz rehabilitálási és előléptetési kérelme, 1993. Hadtörténeti Levéltár Anyakönyvi Iratok 654 sz. [Továbbiakban HL AKVI/654]
- 5 Klára nővére 1912. május 5-én született, István bátyja 1916. augusztus 25-én. Az állampolgársági bizonyítvány szerint mindkettőjük születési helye Székesfehérvár; valójában a család szerint mindketten Kolozsváron születtek. A bizonyítványban szereplő Székesfehérvár valószínűleg a Trianon utáni befogadó helyszín. (Bonhardt Attila szíves szóbeli közlése.)
- 6 Éder Miklós „Tornisterkind” azaz „hátbörönd-gyerek” volt, a család költözéseit követve az egyes testvérek máshol, más katonai szolgálati helyen születtek. Az Osztrák–Magyar Monarchiában elterjedt fogalmat magyarázza: *Galván Károly: A Pacor család.* In: a Hadtörténeti Múzeum Értesítője 6. Szerk.: *Hausner Gábor.* Budapest, 2003. 243–244. pp. Jellemző, hogy az állampolgársági bizonyítvány szerint Éder István kassai illetőségű nagykőrösi lakos.

a másikra családostul az anyaországba. Sokan önként vállalták ezt a sorsot, míg másokat a hatóságok távolítottak el.<sup>7</sup> Az Éder-családot is kiutasították Kolozsváról és a Magyarországra áttelepítendő (expatriáltak) közé sorolták.

A család szerény anyagi helyzetben volt, továbbá a szülői példa, az otthoni katonás fegyelem is hathatott a testvérekre. Mindez közrejátszhatott abban, hogy az idősebb fiú, István a középiskolai érettségi után önként jelentkezett katonai szolgálatra, kiváló eredményéért parancsnoka javasolta a Ludovika Akadémiára, ahol 1940. július 4-én avatták hadnaggyá.<sup>8</sup> Miklós iskolai tanulmányait Debrecenben kezdte meg, de az elemi iskola utolsó félévét már Gyöngyösön fejezte be. Tíz évesen, 1930-tól a kőszegi Magyar Királyi „Hunyadi Mátyás” Reáliskolai Nevelőintézet növendéke, azaz „cőger”<sup>9</sup> lett.

Köztudott, hogy Trianon katonai határozatai csak egyetlen tisztképző intézmény fenntartását tették lehetővé: az 1922-től négyéves főiskolává alakuló Magyar Királyi Ludovika Akadémiáét. A tiszti pályára való előkészítést végző nevelőintézetek „rejtve” maradhattak csak fenn, hivatalosan állami középiskolákká – érettségit adó reáliskolákká – alakultak, 1937-ig katonai jellegük eltitkolására kényszerültek.<sup>10</sup> Mivel a reáliskolákból, így a kőszegiből is az érettségizett növendékek felvételi nélkül kerülhettek be az Akadémiára, addig is – civilben járó, valójában rangrejtett (ROSKA) katonatiszt – tanárokat kaptak, akik felkészítették őket jövőbeli katonai hivatásukra. A nagyrészt bentlakásos növendékeket az ország minden részéből válogatták, a középosztály gyermekeinek tisztté nevelését elősegítendő államköltséges vagy alapítványi helyekre vették fel őket, részükre ingyenes tanítást biztosítottak.<sup>11</sup> – Az 1930-as években – s ez az az időszak, amikor Éder Miklós kőszegi cőger lett – az antant-ellenőrzés enyhülésével a magyar hadsereg fejlesztési igényeinek megfelelőbb, nyíltabb intézkedések léptek életbe. 1932-től a honvédelmi miniszter elrendelte a reáliskolákon belül a katonai megnevezések (megszólítás, köszönési formák, jelentések, címzés, stb.) visszaállítását, a tisztek részére az egyenruha viselését.<sup>12</sup> 1936-tól már félreérthetetlenül katonai iskolákká alakították az intézményeket, az iskolák nevében megjelent a „honvéd” jelző,<sup>13</sup> a növendékek pedig ettől kezdve

7 Soós Sándor–Bagoly Zsolt: Az áttelepülések és kiutasítások korszaka Trianon után. *Erdélyi Napló*, 2008. július 16. 28. szám, [http://www.hhrf.org/erdelyinaplo/cikk\\_nyomtatás.php?id\\_cikk=9390](http://www.hhrf.org/erdelyinaplo/cikk_nyomtatás.php?id_cikk=9390) (Megtekintés: 2013. október 25.)

8 Éder István ny. őrnagy (1916–1995) rehabilitálási és előléptetési kérelme, 1993. HL AKVI/654. 1951-ben Miklóssal együtt telepítették ki. 1990. június 18-án a honvédelmi miniszter 125/1990. sz. parancsával rehabilitálta.

9 A „cőger” a katonai fiúnevelő intézetek tanulóinak katonai köznyelvi elnevezése volt. Az elnevezés a német *ziehen* „nevel” igéből származik. (Szerkesztői megjegyzés.)

10 Katonaiskolák a hűség városában. A soproni katonaiskolák története 1898–1945. Szerk.: Cseresznyés Géza. Budapest, 1995. 103. p.

11 Szabó Mária: Tiszti előképzés a két világháború között. In: A magyar katonai vezető- és tisztképzés története. Tanulmánygyűjtemény. Szerk.: Lengyel Ferenc–Szántó Mibály. Budapest, 1996. 93–95. pp.

12 Gonda András: Az alapfokú tisztképzés rendszere Magyarországon a két világháború között. In: *Lengyel–Szántó*: i. m. 118. p.

13 Esetünkben: Magyar Királyi „Hunyadi Mátyás” Honvéd Reáliskolai Nevelőintézet, ez szerepel Éder Miklós érettségi bizonyítványán is.

egyenruhát viseltek, a katonai hierarchiának megfelelő viselkedés- és beszéd-módot használták az iskolán belül és kívül.<sup>14</sup> Nem csoda, ha ezek a növendékek egy életre elsajátították és akaratlanul is alkalmazták beszédfordulataikban, kiállításukban, magatartásukban a katonás stílust. Évszámhoz sajnos nem tudjuk kötni, de érdekes kísérőjelensége az egyenruha-viselés lehetőségének az az adalék, hogy teljesen egyéni kezdeményezésre Kőszegen két növendék (Zsigmond Ákos és Eder Miklós) Jeszenszky kardművesnél folyamőr kardhüvelyekből – ami hosszabb volt a növendékinél – extra hüvelyeket csináltattak maguknak, ami ez idő tájt szenzációnak számított.<sup>15</sup>

Kőszegen, akárcsak a többi „cőgerájban” igen nagy gondot fordítottak arra, hogy a jövő katonatisztek erőteljes hazafias nevelést kapjanak. Kiemelt hangsúlyt fektettek a katonai jellegű oktatásra is (lövésstan, fegyverismeret, lökiképzés, harcászati gyakorlatok, térképolvasás, stb.). Ugyanakkor az iskolák közötti és iskolán belüli sportversenyeken rendszeresen ellenőrizhető volt a cögerektől elvárt fizikai terhelhetőség, állóképesség is.<sup>16</sup> A katonai hierarchia és fegyelem szintén ekkor rögzült a növendékekben. Elvárták tőlük a tánc- és illemtani ismereteket, az alapvető társasági és katonai etikettnak megfelelő viselkedést, amelyet udvarlásaik során ki is próbálhattak. Az önképzés fontos része volt a zene, ének, olvasás, az alpműveltség folyamatos fejlesztése. Összességében a szoros napirend, a kötöttségek, a beavatás-jellegű kemény ugratások, vagányságok ellenére a kőszegi évek az érintettek túlnyomó részében szép emlékeket hagytak. Az internátusi együttélés és a zárt közösség összetartásra, önfeláldozásra, bajtársiasságra és egyfajta elittudatra szoktatott.<sup>17</sup> – Ez volt az a közeg, amelyben Eder Miklós nyolc éven át nevelkedett és életre szóló tartást kapott.

Szünidőben a gyerekek hazautazhattak, ám otthon is méltónak kellett lenni az iskolához. A két tanév közbeni nagy szünet – a karácsonyi és a húsvéti – kivételével levelek, illetve csomagküldés révén érintkezhetek az otthoniakkal. A nyári szünidőben, otthon szülei elvitték őket moziba, múzeumba. A legtöbb reáliskolai nevelőintézeti növendék nyáron eltöltött néhány hetet az iskola balatonlellei üdülőjében. A diákok nagyobb nyaralásokról nem számoltak be, csupán csak a rokonsághoz utaztak ilyenkor.<sup>18</sup>

14 *Gonda*: i. m. 118 p.

15 A trianoni békeszerződés végrehajtása során ezeket az iskolákat „demilitarizálták”. Így a „formaruhának” nevezett egyenruhához még csak derékszíjat sem viseltek, nemhogy oldalfegyvert. Horthy Miklós kormányzó 60. születésnapján, 1928. június 18-án a Vallás- és Közoktatási Miniszter 221.525/V.B.-1928. sz. rendelete alapján rendszeresítették egy gyermekméretű kardot díszkard jelleggel. Így a kardot csak viselték, de soha ki nem vonták, nem vezényeltek vele s külön kardforgató kiképzést sem kaptak. *Paál Gergely*: Katonaiskolák, katonaiskolások oldalfegyverei 1918–1945. In: <http://portal.zmne.hu/download/bjkmk/bsz/bszemle/hadtort0102.html> (Megtekintés: 2013. december 5.)

16 Valószínűleg ennek köszönhetően Eder Miklós jó kézilabdázó volt, ezt a tudását az Akadémián fejleszthette tovább. Ennek érdekes tárgyi bizonyítéka a Múzeumnak adományozott Sport Emlékérem, valamint a sportolói sikereinek elismerésül kapott Emlékjelvény. Hadtörténeti Múzeum Numizmatikai Gyűjtemény Ltsz.: 92.19.1./É. és 92.20.1./É.

17 *Szabó*: i. m. 99–100. pp.

18 Eder Miklós szíves szóbeli közlése. – Hivatkozva: *Závodi Szilvia*: A katonatisztes és hozzátartozóit megillető kedvezmények a 20. század első felében. *Metszetek*, 2013/2–3. szám, 249. p.



*Éder Miklós tablóképe a Magyar Királyi „Hunyadi Mátyás” Honvéd Reáliskolai Nevelőintézetben, Kőszeg, 1938.  
(Hadtörténeti Múzeum, Fotóarchívum, leltári szám: 60.343/Fk.)*

1938-ban tette le az érettségi vizsgát közepes eredményekkel,<sup>19</sup> és nyert felvételt a Ludovika Akadémiára akkor, amikor az ország az első bécsi döntés előtti tárgyalások és várankozások időszakát élte. Elsőéves akadémikusként élte meg a Felvidék visszacsatolását, majd 1939 márciusában Kárpátalja visszafoglalását, harmadéves hallgató volt a második bécsi döntés, Észak-Erdély revíziója idején. Ez rá is, akárcsak társaira jelentős érzelmi hatást gyakorolt: az eddig is megbecsült mundér és hadsereg még inkább felértékelődött a szemükben.

Az Akadémián az 1937-es évtől fokozatosan nőtt a hallgatók száma: 1939-re 250 fővel indult az akadémikusok első évfolyama, az alantisztizti képzés pedig 200 új növendékkel kezdhetette meg a tanévet. A közelgő háborúra készülve a gyorsított oktatást is elrendelték, a tisztképzés ideje három évre csökkent. A létszám biztosításának céljából a korábbi akadémiai követelményszint valamelyest mérséklődött, nem voltak már olyan szigorúak a felvételi szempontok.<sup>20</sup> Láthatjuk, Éder Miklós egy olyan korszakban végezte felsőfokú tanulmányait, amikor a bel- és külpolitikai helyzet lehetővé tette, sőt megkövetelte a fokozott fegyverkezést és a tisztképzés felgyorsítását. Ez kedvezett azoknak az ifjú tisztjelölteknek, akik komoly katonai pályát szerettek volna befutni.<sup>21</sup>

A trianoni békeszerződés által tiltott fegyvernemek – folyamőr, páncélos, repülő – képzése az 1920-as években kis mértékben és rejtve folyt, aztán 1934-ben a Ludovika II. tanulmányi főcsoportjában, a Hűvösvölgyben nyíltan kezdetét vette a honvéd műszaki, híradó, vonat, és gépkocsizó hallgatók nevelése,

19 Éder Miklós hagyatékából előkerült érettségi bizonyítványa. (Éder-hagyaték)

20 *Gonda*: i. m. 119. p. – Az 1938. augusztus 29-i bledi egyezményben Magyarország megkapta a fegyverkezési egyenjogúságot és ettől kezdve nyílt cél lett a hadsereg gyors fejlesztése.

21 *Gonda*: i. m. 118–120. pp.



*Éder Miklós akadémiai avatási tablóképe  
(Hadtörténeti Múzeum, Fotóarchívum, leltári  
szám: 60.346/Fk.)*

valamint néhány gépkocsizó akadémikus páncélos tisztké képzése.<sup>22</sup> A rátermett tisztjelölteket habozás nélkül irányították az egyes fegyvernemekhez: Éder Miklós 1938-1941 között a Ludovika Akadémia páncélos tagozatán mélyítette el katonai ismereteit, pedig a családja elmondása szerint eredetileg a kerékpáros fegyvernemhez<sup>23</sup> szeretett volna kerülni. Végül azonban másképpen alakult a sorsa: harckocsizó lett belőle, és ez egy életre szóló rajongás kezdetét jelentette a páncélos fegyvernem iránt. Az Akadémián szerzett barátságok, ismeretségek – egy részük községi alapozással – haláláig végigkísérték, élete szerves részét alkották.<sup>24</sup> Az alapos képzést 1941. augusztus 20-án páncélos hadnaggyá avatása koronázta meg – még a számára nehéz időkben is büszkén vállalta ludovikás végzettségét.<sup>25</sup>

22 A magyar páncélos fegyvernem megjelenése. <http://www.zmne.hu/tanszekek/Hadtortenelem/tematika/hk/m5.htm>; *Miklós Zoltán*: A katonai nevelés és képzés az I. világháború végétől a második világháború végéig (1918–1945) <http://www.zmne.hu/Forum/05első/neveles.htm> (Megtekintés: 2013. december 15.)

23 1922–1938 között a vegyesdandárok állományába egy-egy kerékpáros zászlóalj tartozott. A viszonylag gyorsan mozgó gyalogsághoz sorolták őket, főleg a manőverezések és menetek során volt hasznos alkalmazásuk. A kerékpáros egységek tevékenységét jelentősen korlátozta az úthálózathoz kötöttségük. 1938-tól a kerékpáros zászlóaljak a gyorscsapatok (2. lovas és 2. gépkocsizó dandár) alárendeltségébe kerültek, 1941. június és 1942. októbere között a többségüket harckocsizó zászlóaljja szervezték. (Magyarország a második világháborúban. Lexikon A-Zs. Főszerk.: Sipos Péter. Budapest, 1996. 220–221. pp.)

24 Éder Miklósról jellemző gyönyörű írásával elkészített Ludovikás névjegyzékéről egyaránt elismerően nyilatkoztak a volt kollégái és volt tisztársai. Lásd: Rada Tibor nyugalmazott állományú alezredes köszönetnyilvánításait művének mind a két kötetében. *Rada Tibor: A Magyar Királyi Honvéd Ludovika Akadémia és testvérintézeteinek története (1830–1945)*. Calgary–Budapest, 1998. 787. p. és *Rada Tibor: A Magyar Királyi Honvéd Ludovika Akadémia és testvérintézeteinek története (1830–1945)*. Calgary–Budapest, 2001. 1151. p.

25 A M. Kir. Honvédség és Csendőrség tisztjeinek és a hasonló állásúaknak 1942. évi rangsorolása. 441 p.

A kinevezése utáni időszakban Rétságon, a 2./I. harcokosi zászlóaljnál teljesített szolgálatot egészen 1943. október 1-jéig.<sup>26</sup> „*Előzékeny, jóindulatú, megbízható jellem, élénk vérmérséklettel, igen jó szellemi képességekkel és szorgalommal. Kiváló irodai jártassággal [...] kötelességeit ismeri és buzgón, jó eredménnyel teljesíti.*” A minősítés tökéletesen illik Éder Miklósról, noha édesapja jellemzéséből idéztem – a fiú az édesapja viselkedésmintáját és tulajdonságait örökölte, illetve vette át.<sup>27</sup> Közösségi szelleme azonnal megmutatkozott: kezdő tisztként alfabetatanfolyamot szervezett – ezt felettesei igen jó néven vették tőle –, és mint sporttiszttársakat, sporteseményeket rendezett. Gyakran ült le a honvédekkel egy asztalhoz és a legénységi panaszokat megpróbálta orvosolni. „*Mint hivatalos katona mindenkor felelősnek éreztem magamat a beosztottjaimért, amire a Honvédek is elkötelezett [...] Talán nagy szavaknak hangzanak ezek, azonban az esküből ez volt az egyetlen rész, amit tisztői hivatalom alapjának tekintettem.*”<sup>28</sup> A beosztottjait pártoló magatartása több tiszttársa nemtetszését is kiváltotta.<sup>29</sup>

Közvetlensége, türelme, alaposága miatt kiváló oktató lehetett, valószínűleg ezért látott el szolgálatot páncélos kiképzőként 1943. október 1-jétől 1944. október 1-jéig Hajmáskéren a 3. rohamtüzér kiképző keretnél.<sup>30</sup> 1944. január 1-jén főhadnaggyá léptették elő.

Éder Miklós szolgálaton kívül – valószínűleg családlátogatás során – is megmutathatta bátorságát. Az 1944. szeptember 15-ről 16-ára virradó éjjelen a szovjetek bombázást hajtottak végre Debrecen ellen. Az egész városra kiterjedő támadás során négy nagyobb és több kisebb tűzfészek alakult ki, ezért csak a hajnali órákra sikerült a tűzoltóknak és a légoltalmnak a tüzeket megfékezni. A 100 halálos áldozatot követelő támadás pontos célját nehéz megmondani, de feltételezhető, hogy a debreceni pályaudvar ellen irányult.<sup>31</sup> A bombázás során Éder Miklós az életét kockáztatva kimentett két polgári és két katonai személyt a Hatvan utca 1. szám alatt található lángoló épületből, amely tettéért Bátorsági Éremmel tüntették ki.<sup>32</sup>

26 Honvédségi Közlöny a Magyar Királyi Honvédség számára 1–60. számban foglalt személyes ügyek tartalomjegyzéke. 1941. 53. évfolyam, Budapest. 479 p.

27 HL AKVI 654. Éder István minősítési táblázata 1927/28-as todalék-lapjának hiteles másolata. Budapest, 1929. január 5.

28 HL 16.616. Éder Miklós kézirata a németországi Bergenben eltöltött szolgálata idejéről. (A továbbiakban: Éder kézirata) 3. p.

29 ld. Fogarasi György igazoló nyilatkozata Éder Miklósról, Balassagyarmat, 1948. december 17.: „*A rétsági 1/2 zlj.-nál ő volt az egyetlen tiszt, aki alfabetatanfolyamot szervezett... megszervezte a zlj.-on belül a sportot, versenyeket rendezett és a honvédekkel leült egy asztalhoz...*”; Kemenczey Antal igazoló nyilatkozata Éder Miklósról, Kispest, 1948. december 3.: „*[...] az egész zászlóalj legénysége úgy ismerte meg, mint aki a legénységgel együtt érző tiszt és bajtárs volt*” HL KI 16.616

30 Éder Miklós beosztási és egyéb adatai. HL KI 16.616

31 *Pataky Iván–Rozsos László–Sárhidai Gyula: Légi háború Magyarországon felett.* Budapest, 1988. 2. kötet, 186. p.

32 Az igazoló dokumentum hitelessége és ennél fogva az adományozás ténye problematikusnak tűnik, mert a m. kir. 16. honvéd rohamtüzér-osztály parancsnoksága által 1944. október 30-án kiállított pótigazolvány szerint Éder Miklós a Bátorsági Éremet 1945. [!] október 8-án kapta. Noha az adat Éder Miklós személyi adatlap nyilvántartásában (HL KI 16.616) is szerepel, és nyugállományú katonatisztként egyenruháján is viselte a kitüntetés szalagsávját, a Bátorsági Érem elnyerését utólag (visszadátumozva?) igazoló irat alapján nem tűnik minden kétséget kizáróan bizonyítottnak az adományozás megtörténte.



Az európai háború végső szakaszában Éder Miklóst az egységével együtt Észak-Németországba, a Hannover térségében található Bergenbe vezényelték. Itteni sorsáról saját részletes visszaemlékezéséből tudunk, amelyet valamikor az 1990-es években vetett papírra. Terjedelmi okok miatt csupán a lényegesebb elemeket emelem ki, idézetekkel tarkítva.

„1944. november 24-én a páncélos hadtest parancsnokság elrendelte, hogy az 1. és a 3. páncélos hadosztály pótzászlóaljai egy-egy kiképző keretszázadot állítsanak fel. A rendelet értelmében ezek 5 tiszttel, 5 tiszthelyetttel és 100 főnyi légénységgel alakultak meg...”<sup>33</sup> Az újonnan megalakult csapatok feladata az volt, hogy a németek által átengedett harckocsikat hozzanak haza Magyarországra. Rétságáról 1944. november 27-én indították útba az 1. páncélos hadosztály három századát Párkányánára,<sup>34</sup> ahonnan december 4-én az 1. kiképző zászlóaljat vasúttal szállították tovább Németországba.<sup>35</sup> Így lett Éder Miklós 1944. november 28–1945. január 2. között az 1. páncélos honvéd kiképző zászlóalj 3. századának parancsnoka. Mint tiszt egy bőrröndnyi poggyászt vihetett magával. Mintegy 49 órányi utazás után, december 6-án érték el az új állomáshelyüket, Bergen-Belsent.<sup>36</sup> A bergeni állomáshelyen kialakuló magyar kolónia korántsem volt egységes, egymás között húzóódó nézeteltérések miatt.<sup>37</sup> A tábor birtokbavétele után fokozatosan megismerkedtek a környékkel is, s fokozatosan ébredtek rá, hogy a tábor mellett mi található: „Kijelölték a kivonulási gyakorlótereket, amiket igénybe vehettünk. Ekkor tűnt fel, hogy a tábor egy bizonyos területe szigorúan zárt. A körülvevő drótkerítést öt méteren belül megközelíteni sem volt szabad, mivel ott már az őrség felszólítás nélkül tüzelt... Lassan a német katonák között akadt olyan, aki nagy titokként elmondta, hogy a zárt területek u.n. „Kz lager”. Ekkor még fogalmunk sem volt afelől, hogy a „Konzentrationslager” tulajdonképpen mit jelent.”<sup>38</sup>

Hamar kiderült, hogy a kiküldés nem éri el a célját: „Lassan mind nyilvánvalóbbá vált, hogy a németek nem fognak minket felszerelni, csak azt nem tudtuk, hogy mi céljuk velünk. Az idő telt, s még egyetlen alakulat sem hagyta el a tábort, sőt még mindig újabbak jöttek [...] 1944. december végére egy legalább 3000-es magyar kolónia alakult ki.”<sup>39</sup> Ezzel szemben megpróbálták kipuhatolni, hogy meddig mehetnek el: „44. karácsonya és új év közötti ünnepi hangulatot és a velejáró lazább ellenőrzést kibaszálva próbaelvonulást tartottam a századommal. Ez valójában abból állt, hogy előzetes menetrendi tájékozódás után, abszolút fegyelmetten és rendben kivonultunk a Bergen-i vasútállomásra s onnan rendes polgári vonattal beutaztunk Cellé-be<sup>40</sup> [...] a pályaudvaron felsorakoztunk s nótaszóval végig vonultunk a városon... a városon átvonulva, valahol a város szélén oszoltattam a századot, azzal, hogy a meghatározott esti visszavonulásig mindenki mehet, abova akar. Mindenkinék nyomtatékosan felbív-

33 Éder kézirat, 1. p.

34 Éder kézirat, 4. p.

35 Éder kézirat, 6. p.

36 Éder kézirat, 7–9. pp., Bergen városa Hannovertól 75-km-re északi irányban található.

37 Éder kézirat 14. p.

38 Éder kézirat, 15. p.

39 Éder kézirat, 15–16. pp.

40 Celle városa Bergentől 25 km-re dél-délkeleti irányban található.

*tam a figyelmét a magyar katonák jó hírnevének megőrzésére... Este, azaz sötétedéskor gyülekeztünk az állomáson, ahol kivétel nélkül mindenki ott volt. Ismét felszálltunk a vonatra és visszautaztunk.*<sup>41</sup>

Éder Miklóst, 1945. január elején mint be nem osztott egykori rohamtüzér kiképzőt a Bergen közelében lévő Gudahausenbe 20 fős legénységével tanfolyamra vezényelték.<sup>42</sup> Az itt töltött időszokról a következő sorokat jegyezte fel: „Két 20 fős magyar csoport volt itt. Az egyiknek Szopkó Olivér főbgy. volt a parancsnoka s Pz-IV kiképzést kaptak, míg a másiknak én voltam s a T-38 Skodából kialakított Hetzer rohamlövegre képeztek minket. A kiképzés csak járművezető és motortechikai szakra terjedt ki. Fegyver- és rádiószi kiképzés nem volt. Mind az elméleti, mind a gyakorlati rész, annak ellenére, hogy németül folyt az oktatás, simán ment.”<sup>43</sup> Miután Éder Miklós sikeresen teljesítette a tanfolyamot, társaival visszakerült Bergenbe, ahol mindenki „hadibeosztásába” került.<sup>44</sup>

1945 március-áprilisával kapcsolatban Éder Miklós megrázó élményeit is papírra vetette: „a koncentrációs tábor felé mind sűrűbben menetelnek a „Häftling”-nek [recte: Häftling: őrizetes, fogoly – R.Z.] nevezett rabok. Ezek még elgyötörtebben néztek ki, mint a korábbiak s alig vánszorogtak. Még többen dültek ki a sorból, s ennek megfelelően több és több hullá jelezte a vonulásukat. Ezekből a csoportokból már magyar szót is hallottunk. Beszélni azonban nem tudtunk velük.”<sup>45</sup> A 1945. március végén, egy rövid ideig SS katonák hiánya miatt a németek kötelezték a magyar honvédeket – köztük Éder Miklóst is – a Bergen mellett lévő koncentrációs tábori őrszolgálatra. Előbb a tábor külső, majd később belső őrségét alkották. Azt itt látott szörnyűségeket Éder részletesen leírja visszaemlékezéseiben.<sup>46</sup>

1945. április 13-án véget ért a bergeni tartózkodása:<sup>47</sup> nem sokkal később, május 5-én angol hadifogságba került és a Rajna-vidéki eselheidei fogolytáborban raboskodott.<sup>48</sup>

1945. november 10. és 1947 március 29. között a brit zónához tartozó, Hannover melletti Hildesheimben a Magyar Hazahozatali Kormánybizottságnál volt gépkocsivezető,<sup>49</sup> majd 1947. április 1-jétől 1948. április 16-ig, egészen a hivatal feloszlásáig a Magyar Kormány Stuttgarti Hazahozatali Megbízottjánál, Pokorny-Zsigmond Ákosnál állt alkalmazásban.<sup>50</sup>

41 Éder kézirat, 18–19. pp.

42 Éder kézirat, 20. p.

43 Éder kézirat, 23. p.

44 Éder kézirat, 25. p.

45 Éder kézirat, 25. p.

46 Éder kézirat, 29. p.

47 Az alsó-szászországi Bergen-Belsen Ravensbrückkel és Sachsenhausennel csaknem egy időben, 1945. április 15-én szabadult fel. Ebben a koncentrációs táborban lelte halálát az Amszterdamból elhurcolt, naplót író Anna Frank, és ott tartották fogva a francia Simone Veilt, az Európai Parlament volt elnökét is. A második világháborút követően Alsó-Szászország brit megszállási terület lett.

48 Eselheide bei Paderborn Hannovertól 120 km-re délnyugatra található.

49 Márkus Dezső kormánybiztos kiegészítő igazolása. Osterode, 1948. augusztus 3. HL 16.616

50 Pokorny-Zsigmond Ákos igazolványa. Stuttgart, 1948. április 16. HL 16.616



*Éder Miklós angol hadifogságban, 1946. október 20. (Hadtörténeli Múzeum, Fotóarchívum, leltári szám: 70.226/Fk.)*

1948-ban térhetett haza, 1949. augusztus 29-i leszerelése után sofőrként dolgozott, egészen 1951. július 1-jéig,<sup>51</sup> amikor mint volt horthysta tisztet kitelepítették Budapestről<sup>52</sup> és a kisvárdai járást, Pátroha községet jelölték ki lakhelyül.<sup>53</sup> Pátrohán a Hajnal utca 220. szám alatt helyezték el István bátyjával együtt, s mint a megyei rendőrkapitányság határozata fogalmazott: „*kitiltás következtében kijelölt jelenlegi lakbelye kényszerlakbelynek tekintendő, azt az illetékes elsőfokú rendőrhatalóság nélkül el nem hagyhatja.*”<sup>54</sup> 1951–1953 között segédmunkásként dolgozott úgy, hogy ezt később nem ismerték el munkaviszonynak.<sup>55</sup> 1953 augusztusától ismételten gépjárművezetőként dolgozhatott a fővárosban számos

- 51 Éder Miklós hagyatékából előkerült, gépkocsivezetőként a kordelvezményes időkről készített listája alapján az Út- és Vasútépítő Vállalat, illetve a Betonútépítő Vállalat alkalmazásában állt. Ezen időszak alatt dolgozott Budapesten, Miskolcon, Vácott, Dunaújvárosban, Szolnokon, Pápán, Taszáron, Vásárosnaményban, Kunmadarason és Hernádnémetiben.
- 52 „*Mivel bérlakásunkat egy óra alatt pár személyes holmival el kellett hagyni, édesapánk mindent elbogyott, lakásunkban az enyészetet martaléka lett.*” (Éder István rehab. kérelme, 1993. HL AKVI/654) – Elhalálozott édesanyjuk örökségéért a három testvér egy 1951. március 23-án kiállított tanácsi vb-határozat értelmében a IX. kerületi Üllői út 95. sz. ház III. em. 70. sz. lakásban volt bérlő ügy, hogy melléjük társbérlőt raktak.
- 53 A budapesti kitelepítések tervezéséről még csak a beavatottak tudtak, amikor a rendőrség már megkezdte a kitelepítési listák összeállítását. 1951. május 21-én megkezdődött a kiszemelt budapestiek vidékre történő kitelepítése. 1951. július 18-ig tartott ez az akció, amely során 5182 családot, összesen 12 704 személyt távolítottak el a fővárosból. A Budapestről kitelepítettek az ország keleti felében, 138 községben helyezték el. Szabolcs-Szatmár megyébe 532 család került, ebből Pátrohára 35. – *Kis-Kapin Róbert*: „Csendlegyenúr” kálváriája. Széchenyi Zsigmond kitelepítése, 1951–1952. In: Betekintő. Az Állambiztonsági Szolgálatok Történelmi Levéltárának internetes folyóirata. 2011/1. szám. [http://www.betekinto.hu/2011\\_1\\_kis\\_kapin](http://www.betekinto.hu/2011_1_kis_kapin); <http://www.pofosz.hu/tartalom/mikofalva> (Megtekintés: 2013. december 11.)
- 54 Megyei rendőrkapitánysági határozat, Nyíregyháza, 1951. július 3. (Éder hagyaték)
- 55 Ennek egy részét fedték csak le munkakönyvi bejegyzéssel, miszerint 1952. május 26-tól 1953. március 14-ig a 61/2. sz. Építőipari Vállalatnál dolgozott. (Éder hagyaték)

vállalat alkalmazásában.<sup>56</sup> Az 1950-es évek közepétől megfigyelhető Éder életútjában egy lassú konszolidáció, családirag és munkahelyileg is sikerült megalapodnia. 1953 nyarán feleségül vette Karacs Juliannát,<sup>57</sup> akitől a gyermekei<sup>58</sup> is születtek. 1958 és 1964 júliusa között a Sütőipari Szállító és Karbantartó Vállalat sofőrjeként tevékenykedett.<sup>59</sup>

A Múzeum előtti pályafutásának egyik legfontosabb állomása a Fővárosi Autóbuszüzem, a későbbi Budapesti Közlekedési Vállalat volt, amelynek 1964. augusztus 3-ától egészen 1977. március 31-én bekövetkezett nyugdíjazásáig volt munkatársa („*végülis mindig valami páncélos jármű vezetésére vállalkoztam...*” – mondogatta később fanyar humorral). Ezután 1977. július 6-tól december 1-jéig még nyugdíjasként dolgozott a BKV-nál – szüksége volt az igazolt munkaviszonyra a nyugdíjhoz.<sup>60</sup> A munkahelyein elégedettek voltak Éder Miklóssal, ezt az is bizonyítja, hogy többször is elismerték a munkáját csakúgy a Sütőipari Szállító-, Karbantartó és Nagykereskedelmi Vállalatnál, mint a Budapesti Közlekedési Vállalatnál, majd később a Hadtörténeti Intézet és Múzeumban.<sup>61</sup> A BKV-tól kapott jellemzése alapján egészen nyugdíjazásáig munkáját lelkiismeretesen, szorgalommal végezte, jól kijött a kollégáival.<sup>62</sup> A kiteljesedést azonban a múzeumi évek hozták meg számára. Egyszerre érkezett többedmagával, gyűjteményi segédmunkatársnak – valamikor az 1970-es évek vége felé nyílt mód hivatalos alkalmazásukra. S bár foglalkoztatásukra időnként nem jutott pénz, ez az ő, de a Múzeum szempontjából sem volt döntő szempont. Az annál inkább, hogy a hajdani magyar királyi tisztek végre azzal foglalkozhattak, amihez igazán értettek: a Horthy-kori hadsereg történetével. A különböző gyűjteményekbe beosztva természetesen más korszak tárgyi anyagával is törődniük kellett, de érthető módon ez volt számukra a legkedvesebb. Élő kapcsolataik, hajdani bajtársaik

56 Éder Miklós gépkocsivezető a kordedzvényes időkről készített lista alapján, a következő munkahelyeken dolgozott sofőrként: 1954. május 24-től 1954. április 24-ig a Fővárosi Ásványvízüzem, 1954. május 4-től november 23-áig Üzemelmezés, 1954. november 30-tól 1955. június 11-éig Építő-gépgyártó Vállalat, 1955. január 22-től 1957. június 28-ig 16. Autóbusz Közlekedési Vállalat, 1957. július 27-től 1957. december 12-ig 17. Autóbusz Közlekedési Vállalat, 1957. december 21-től 1958. március 31-ig Fővárosi Ásványvízüzem, 1958. április 1-től 1964. július 25-ig Sütőipar Szállító-, Karbantartó és Nagykereskedelmi Vállalat. (Éder hagyaték)

57 Éder Miklós első felesége 1984-ben hunyt el, majd ezután elvette 1985. július 5-én Borovits Évát.

58 Éder Miklós és Karacs Julianna házasságából négy gyermek született. 1952-ben Mercédesz, 1956-ban Ildikó, 1960-ban Ivor, valamint 1958-ban született még egy lánygyermek, aki a születése után röviddel meghalt; utóbbi nevét nem tudjuk.

59 Igazolás Éder Miklós gépkocsivezető részére munkaviszonyával kapcsolatban. Budapest, 1960. május 12. (Éder hagyaték)

60 A Budapesti Közlekedési Vállalat által kibocsátott ajánlás Éder Miklós lakáskérelmezése ügyében. „[...] munkáját mindig lelkiismeretesen, szorgalommal végezte, munkafegyelme, emberi magatartása ellen kifogás nem merült fel. A kollektívába jól beilleszkedő, aktívan társadalmi munkát végző embernek ismertük meg.” Kelt: 1978. február 22. (Éder hagyaték)

61 Fővárosi Sütőipari Szállító-, Karbantartó és Nagykereskedelmi Vállalat dicséretei Éder Miklósnak (Éder hagyaték): „1962 évben ön igen eredményes munkát végzett és munkájával nagyban hozzájárult a vállalat zavartalan működéséhez...” Kelt: 1963. május 7. „Éder Miklós gépkocsivezető elvtársat a Forgalom dolgozóját dicséretben részesítem 1963 februárjában olyan eredményes munkát végzett, mellyel e hónapban a vállalat 40 legjobb munkása közé került” Kelt: 1963. április 3.

62 A Budapesti Közlekedési Vállalat által kiállított javaslat, jellemzés Éder Miklós lakáskérelmének ügyében. Budapest, 1978. február 2. (Éder hagyaték)

révén sok becses és egyedi tárgy, dokumentum, fénykép került a Hadtörténeti Múzeumba és a Hadtörténelmi Levéltárba. Tudták, ki készül kényszerből megválni hozzátartozója katonai emlékeitől, mikor, hol bukkan fel egy-egy figyelemre méltó hagyaték. Éder Miklós az évek távlatából joggal állíthatta, hogy nyugdíjas korában több időt töltött el a Múzeum munkatársaként, mint bármely más munkahelyén, s vitathatatlanul sokat tett az intézményért a Fotóarchívumban végzett munkájával. Katonai szakértelmével, valamint személyes élményeivel és kapcsolatrendszerével jelentősen elősegítette a gyűjteményben található Horthy-kori fényképeken szereplő személyek azonosítását, felismerve ezeknek dokumentációs és történeti értékét. Tevékenységével nagyban hozzájárult ahhoz, hogy a Fotóarchívum ma a Hadtörténeti Múzeum gyűjteményei között az egyik legjelentősebb helyet foglalja el.<sup>63</sup> Többen is felidéztek, ahogyan az egykori ludovikások egy-egy csoportkép felett összehajolva konzultáltak, vitatkoztak, megkönnyítve a feldolgozást, azonosítást.

Szakmai érdekeket szolgáló, mégis figyelemre méltó jelenség volt, hogy a Kádár-rendszer ideológiáját hivatalból, kötelezően képviselő intézményi-múzeumi vezetés az egykori Horthy-korszakban nevelkedett tiszteket munkatársaként alkalmazta, megszerzett katonai szaktudásukat elismerte és „történelmi forrásként” fel is használta. „Micu bácsinak” és társainak ez egyfajta elégtételt is jelentett és tulajdonképpen a hobbija egyben a munkájává is vált. A Kádár-korszakban a Horthy-kor kutatása nem tartozott a preferált témák közé, a munkatársaként alkalmazott ludovikás tisztek tudásukat, tapasztalatukat próbálták átadni a muzeológusoknak. A munkatársak rendkívül sokat profitáltak Éder Miklósból,<sup>64</sup> gyakran kértek tőle felvilágosítást különböző témákban, mert Éder „Micu bácsi” két lábon járó lexikonnak számított. Egy-egy hozzá intézett kérdésnek mindig alaposan utánanézett és megbízható adatokat közölt. A mai napig használható segédleteket gyártott, például lerajzolta a rendfokozatokat a Fotóarchívum számára, összeállította az 1913-as békehadrendet és így tovább. Az általa feldolgozott, azonosított fényképek hátoldalán a rá jellemző precizitással, múzeumi szempontból kifogástalanul írta le a képen látható személyeket, eseményeket. Kézügyességét kihasználva fadobozokat faragott, melyeket később a páncélos fotók szortírozásánál használtak fel.

A Múzeum falain belül eltöltött idő során Éder Miklós számtalan hasznos információval segítette a gyűjteményi munkát. Az egyik ilyen emlékezetes momentum az volt, amikor ludovikás múltjának köszönhetően az épület alagsorában járva felismerte Buttler János bronzból készült hatalmas mellszobrát.<sup>65</sup> Ezt

63 „Múlt nélkül nincs jövő.” A Hadtörténeti Intézet és Múzeum története 1918–2003. Szerk.: *Farkas Gyöngyi–Sziij Jolán–Jankó Annamária*. Budapest, 2003. 88. p.

64 Több kollégánk által publikált műben köszönetet mondanak Éder Miklósnak. Lásd: *Siposné Kecskeméthy Klára–B. Kalászky Györgyi*: A Ludovika. Budapest, 2011. 12–13 p., *Sallay Gergely Pál*: Seregszemle fémben, zománcban. A Magyar Királyi Honvédség és a Leventemozgalom jelvényei, 1938–1945. Budapest, 2009. 7. p.

65 Sennyei Károly Buttler Jánosról, a Ludovika Akadémia egyik legnagyobb támogatójáról készült szobrát 1903-ban avatták fel a Ludovika Akadémián, majd a II. világháború során a szobornak nyoma veszett. (*Nádas Egon*: Gróf Buttler János bronz mellszobrának restaurálása. In: A Hadtörténeti Múzeum Értesítője 2. Szerk.: *Hetés Tibor–Makai Ágnes*. Budapest, 1987. 137–139. pp.)

a szobrot szakmai berkekben a második világháború után elveszettnek hitték és senki sem tudott róla, hogy a Hadtörténeti Múzeumban található. Tulajdonképpen szerencsés véletlennek köszönhető, hogy Éder Miklós még akadémikus korában látta a műalkotást, és bár a talpzata hiányzott és igen rossz állapotban volt már, amikor találkozott újfent vele, minden kétséget kizáróan azonosítani tudta. A szobor restaurálása után az egyik kiemelt műtárgya lett a rendszerváltás utáni, a Ludovika történetét és hazakerült gyűjteményét 1992-ben bemutató kiállításnak, majd később a Hadtörténeti Intézet és Múzeum udvarán kapott helyet.<sup>66</sup> A „ludovikás” kiállítás előkészítésében, közvetítésében, anyagátvételénél szinte mindenütt ott volt, lelkesedett. Imádta az apró részleteket, a cögger-élet egy-egy aprócska kellékéről, pl. az előmenetelt jelző sávok és gombok körüli „stiklikről” vagy a szobarendről, étkezési szokásokról hosszasan volt képes sztorizni – ne feledjük, hogy erről a világról az 1990-es évek elején jóformán alig álltak rendelkezésre visszaemlékezések.

Éder Miklósnak szívügye volt a Múzeum, hiszen számára az itt eltöltött idő során az őt megismerő kollégák elismerését, barátságát és megbecsülését is nyerte. Az, hogy mennyire nem csak munka volt számára a Hadtörténeti épületén belül végzett tevékenység, látható abból a tényből is, hogy az itt eltöltött évek alatt nem csak a szakértelmével szolgálta az intézményt, hanem ajándékozással is gyarapította a gyűjteményeket. Az általa adományozott tárgyak között található többek között édesapja, Éder István „500 napos emlékjelvénye,”<sup>67</sup> saját sport emlékérem próbaverete,<sup>68</sup> a sport sikerért kapott emlékjelvénye,<sup>69</sup> valamint egy Ludovikás emlékére.<sup>70</sup>

A rendszerváltást követően hamar elkezdődött a rehabilitáció azoknak az egykori honvédeknek az ügyében, akiket megfosztottak tiszti rangjuktól. Ennek során az Éder-család valamennyi tagjának visszaadták a rendfokozatát. Elsőként Miklós bátyja, Éder István, majd posztumusz az édesapja is elégtételt kapott. A „legifjabb” Éder, Miklós ügyében az általa ugyancsak messzemenően, alapításától fogva pártolt Bolyai János Honvéd Alapítvány és a Bolyai János Katonai Műszaki Főiskola indítványozta a rendfokozat-felülvizsgálatot. 1993. május 12-én a honvédelmi miniszter 38/1993-as parancsa hatályon kívül helyezte a törvénysértő intézkedést, visszaadta rangját és egyben előléptette őrnaggyá.<sup>71</sup> Éder Miklós még ugyan ebben az évben kérelmezte, hogy újra viselhesse a katonai egyenruhát; ezt egyedi elbírálás alapján december 2-án jóváhagyták – ettől kezdve minden ünnepélyes alkalmat megragadott az uniformis hordására.<sup>72</sup>

66 *Nádas*: i. m. 137–139. pp. és *Rada*: 1998. i. m. 1. kötet. 616. p.

67 Hadtörténeti Múzeum Numizmatikai Gyűjtemény. Ltsz.: 92.18.1./É.

68 Hadtörténeti Múzeum Numizmatikai Gyűjtemény. Ltsz.: 92.19.1./É.

69 Hadtörténeti Múzeum Numizmatikai Gyűjtemény. Ltsz.: 92.20.1./É.

70 Hadtörténeti Múzeum Numizmatikai Gyűjtemény. Ltsz.: 92.21.1./É.

71 Kivonat a honvédelmi miniszter 38/93 és 73/93 sz. parancsából a személyi állományra vonatkozóan.

HL 16.616. és *Simon Géza*: Katonai rendfokozati rehabilitáció 1989–2006. Budapest, 2006. 32. p.

72 Engedély Éder Miklós számára a katonai egyenruha használatára. HL 16.616.



*Halottak napi megemlékezés a Hadtörténeti Intézet és Múzeum udvarán, 1995. november 1. (a képen balról jobbra: Éder Miklós nyugállományú őrnagy, Kiss László őrnagy, Dr. Ravasz István százados, Dr. Lugosi József alezredes, a Hadtörténeti Múzeum igazgatója és Dr. Korsós László dandártábornok, a Hadtörténeti Intézet és Múzeum főigazgatója) (Hadtörténeti Múzeum, Fotóarchívum, leltári szám: 92.940-5/Fk.)*

1995. február 16-án megkapta a „Honvédelemért” kitüntető cím I. osztályát,<sup>73</sup> majd 1995. március 8-án alezredessé léptették elő.<sup>74</sup> A Bolyai János Katonai Műszaki Főiskolán végzett munkája elismeréseként a Bolyai-nap alkalmából 1997. december 15-i hatállyal tartalékos ezredessé léptették elő.<sup>75</sup>

Az 1989 utáni időszakban aktívan közreműködött a Magyar Honvédség egyenruha- és kitüntetésrendszerének kidolgozásában. Szaktanácsai alapján sajátították el a díszelgők a Horthy-kori díszlépést, Antall József miniszterelnök temetésére pedig a koporsó ágyútalpon történő szállítása protokolláris kérdésében kamatoztatta ismereteit. Mindezek mellett a Bolyai János Katonai Műszaki

73 „Magyar Köztársaság Honvédelmi Miniszterének 28/1995 határozata a személyi állományra vonatkozóan: a honvédelem érdekében végzett kiemelkedő tevékenysége elismerésért a „Honvédelemért” kitüntető cím I. osztályát adományozom Éder Miklós 1200223 031 nyugállományú őrnagynak, a Honvédelmi Minisztérium, Hadtörténeti Intézet és Múzeum gyűjteménykezelőjének.” Keleti György honvédelmi miniszter aláírásával, Budapest, 1995. február. 23. HL 16.616.

74 Máté János: Kard és könny. Rehabilitáltak emlékkönyve. Budapest, 1995. 195. p.

75 A Honvédelmi Miniszter 4633/1997 határozata Éder Miklós tartalékos ezredessé való kinevezéséről HL 16.616.

Főiskolán is folyamatosan oktatta, okította a hallgatókat.<sup>76</sup> Alapító tagja és hadtörténeti titkára volt az 1990. július 26-án megalakult Honvéd Hagyományörző Egyesületnek (HOHE), amelynek munkájában aktívan részt vett, ez irányú érdemeit HOHE-emlékplakettel is jutalmazták.<sup>77</sup>

Éder Miklós múlhatatlan érdemei közé tartozik, hogy az 1945 után külföldre emigrált volt katonai réteggel is jó viszonyt ápolt, megbíztak benne. Siegler Egonhoz, a németországi Ludovika Múzeum gyűjtemény gondozójához is barátság fűzte és ez nagyban megkönnyítette az emigráns hagyatékok, műtárgyak hazakerülését is. Jó kedélye, kapcsolatteremtő képessége, kiterjedt ismeretségi köre révén a hajdani cögregerek és ludovikások a világ minden részéből keresték, kérésekkel, kérdésekkel „bombázták”; nem csoda, ha kiterjedt levelezést kellett folytatnia, sokszor saját kutatómunkája kárára is. Nagy örömmel fogadta az új Ludovika Akadémia-történet kiadását, de nem mulasztotta el, hogy kritikai megjegyzésekkel széljegyzetelje, akárcsak a többi, őt érdeklő történeti írást. Tanácsot, információt szívesen adott, de nem rejtette véka alá azt sem, ha – korosztálytól függetlenül – hibát talált a megszületett művekben.

Múzeumi munkája elismeréseként 1999-ben a Hadimúzeum Alapítvány emléklakettel jutalmazta.

A '90-es években a család Pátyra költözött, de Éder Miklós múzeumi nyugalmazása után is gyakran feljárt a Múzeumba kutatni, nem egyszer magával hozva „látogatóba” gyönyörű farkaskutyáját is. Miután 2002-ben az egészsége hirtelen megromlott, mozgásában korlátozottá vált, már nem tudott bejönni a számára oly sokat jelentő intézménybe, de továbbra is aktívan levelezett egykori bajtársaival, akadémikus ismerőseivel és kollégáival, szívesen fogadta látogatásukat, érdeklődésüket. A harckocsizáshoz és a Ludovika Akadémiához, nemkülönben a Hadtörténeti Intézet és Múzeumhoz fűződő viszonya egészen 2009. szeptember 14-én bekövetkezett haláláig töretlen maradt. Ezért is fontos számunkra, hogy leszármazottjaival közösen, életútját felidézve is tisztelgünk emléke előtt.

Éder Miklós írásai:<sup>78</sup>

ÉDER MIKLÓS: A Magyar Királyi Honvédség páncélos járműveken alkalmazott jelzései I–II. rész. In: *Militaria Modell Magazin*, 1991. 1. próbaszám. 30–31. pp. és *Militaria Modell Magazin*, 1991. 2. próbaszám. 23–26. pp.

ÉDER MIKLÓS: A Ludovika Akadémia egyenruházata (1940–1945). In: *Militaria Modell Magazin*, 1991. 3. próbaszám. 18–19. pp.

76 Lásd: Éder Miklós ezredessé váló felterjesztését a Bolyai János Honvéd Alapítvány által. Budapest 1994. december 21.: „[...] a korszerű tisztképzés, honvéd hagyományaink ápolása, új baladó hagyományok kialakítása és megbonosítása, a BJKMF-ről a társadalomban kialakult pozitív kép létrehozása érdekében nyújtott sokoldalú segítő, támogató és esetenként meghatározó szerepéért: ezredessé történető előléptetésre felterjesztjük...” HL 16.616

77 A Honvéd Hagyományörző Egyesület 15 éve visszaemlékezéseink alapján. 1990–2005. Szerk.: Kakucsy György. Budapest, 1995. 8. p.

78 Éder Miklós munkáinak összegyűjtéséhez a következő segédleteket vettem igénybe: [http://w3.oszk.hu/repscr/www32.exe/\[in=rpsr2.in\]?SSZ=EDER\\_MIKLOS](http://w3.oszk.hu/repscr/www32.exe/[in=rpsr2.in]?SSZ=EDER_MIKLOS) (megtekintés: 2013. október 15.)



- ÉDER MIKLÓS: A Magyar Királyi Honvédség páncélos alakulatainak bőrruházata. In: *Militaria Modell Magazin*, 1991. 3. próbaszám. 20–21. pp.
- ÉDER MIKLÓS: Magyar páncéljármű hadijelek 1917–1945. In: *Militaria Modell Magazin*, 1991. 6. sz. 20–21. pp.
- ÉDER MIKLÓS: A 39M „Csaba” páncélkocsi. In: *Militaria Modell Magazin*, 1992. 1. sz. 23–24. pp.
- ÉDER MIKLÓS: Az LK-II. Német könnyű harckocsi magyar szolgálatban. In: *Militaria Modell Magazin*, 1992. 2. sz. 12–13. pp.
- ÉDER MIKLÓS: A 1938M Toldi könnyű harckocsi. In: *Militaria Modell Magazin*, 1992. 4. sz. 14–15. pp.
- BONHARDT ATTILA–ÉDER MIKLÓS–WEHLI TÜNDE: Szent Kristóf, a harckocsizók védőszentje. Budapest, 1993.
- ÉDER MIKLÓS: A katonai rendfokozatok kialakulása a várnagytól a tábornagyig. [1–2.] In: *Bolyai Hírek* 2. évf. 1993. 4. sz., 27–30. pp. és 3. évf. 1994. 1. sz. 77–79. pp. A 2. rész címe: A katonai rendfokozatok kialakulása.
- ÉDER MIKLÓS: Kiegészítések az Ansaldóhoz. In: *Haditechnika*. 28. évf. 1994. 1. 61. p. Bíró Ádám „A páncélos fegyvernem megteremtésének kezdetei a Magyar Királyi Honvédségben” c. cikkéhez.
- ÉDER MIKLÓS: A magyar légierő hadijeleinek kialakulása. In: *Bolyai Évkönyv*. 4. 1995. 3. ksz. 146–150. o.
- ÉDER MIKLÓS–PAÁL GERGELY: Eltávozott Toperczer Oszkár. In: *Bolyai Szemle*. 1998. 7. évf. 1. sz. 155–157. pp.
- ÉDER MIKLÓS: Páncélos kiképzés az akadémián. In: *Rada Tibor: a Magyar Királyi Honvéd Ludovika Akadémia és testvérintézetek összefoglalt története (1830–1945)*. Calgary–Budapest, 1998. Bánkuty Géza és Gálos-Nyomdász Kft. 1. köt. 395–399. pp.
- BÍRÓ ÁDÁM–ÉDER MIKLÓS–SÁRHIDAI GYULA: A magyar Királyi Honvédség külföldi gyártású páncélos harcjárművei 1920–1945. Budapest, 2006. Petit Real.

A MAN WHOM EVERYONE REMEMBERS WITH A GOOD HEART  
MIKLÓS ÉDER (1920–2009)

Miklós Éder, descendant of a military dynasty of imperial nobility, was born in Székesfehérvár on 23 February 1920, as the third child of Erzsébet Bocz and Remount Service Major István Éder. His schooling started in Debrecen, but he finished the last semester of elementary school in Gyöngyös. At the age of ten, in 1930, he entered the Royal Hungarian “Mátyás Hunyadi” Boarding School in Kőszeg. He passed his maturity exams in 1938 with fair results, and was accepted to *Ludovika* Military College. He was appointed an armoured troop second lieutenant on 20 August 1941. After his commission he served at the 2/I Tank Battalion in Rétság until 1 October 1943, then from 1 October 1943 to 1 October 1944 in Hajmáskér, at the 3rd Assault Artillery Training Cadre. He was promoted to the rank of first lieutenant on 1 January 1944. Miklós Éder was company commander of the Hungarian 1st Armoured Training Battalion from 28 November

1944 to 2 January 1945. On 5 May 1945, he was taken prisoner by the British and was captive at the POW camp at Eselheide in the Rhine Region. He returned to Hungary in 1948, and worked as a driver until his retirement in 1977. He started working for the Hungarian Military History Museum as a collection assistant in the late 1970s. Through his connections to his former comrades, the Military History Museum and the Military History Archives had obtained several artefacts, documents and photographs. Éder's feelings for his military past, for the *Ludovika* Military College, and for the Military History Institute and Museum remained constant until his death on 14 September 2009.

AN DEN SICH JEDER GUTEN HERZENS ERINNERT: MIKLÓS ÉDER (1920–2009)

Miklós Éder wurde am 23. Februar 1920 in Stuhlweißenburg als Abkömmling einer Soldatendynastie im Reichsadelsstand und als drittes Kind von Erzsébet Bocz und des Gestütsbranche-Majors István Éder geboren. Sein Schulstudium begann er in Debrecen, das letzte halbe Jahr der Elementarschule absolvierte er aber schon in Gyöngyös. 1930 wurde er mit 10 Jahren Zögling der Ungarischen Königlichen Realschule und Erziehungsanstalt „Mátyás Hunyadi“ in Kőszeg. 1938 bestand er die Abiturprüfung mit mittelmäßigen Ergebnissen, und gewann Aufnahme auf die Ludovika Akademie. Am 20. August 1941 wurde er zum Leutnant der Panzertruppe vereidigt. In der darauf folgenden Zeit, bis zum 1. Oktober 1943, diente er in Rétság bei dem I. Panzer-Regiment 2, dann bis zum 1. Oktober 1944 in Hajmáskér beim Sturmartillerie-Ausbildungsrahmen 3. Am 1. Januar wurde er zum Oberleutnant befördert, und war zwischen dem 28. November 1944 und dem 2. Januar 1945 Chef der 3. Kompanie der I. Abteilung im ungarischen Honvéd Panzer-Ausbildungs-Regiment. Am 5. Mai 1945 geriet er in britische Kriegsgefangenschaft, und kehrte 1948 aus dem Rheinländer Internierungslager Eselheide nach Hause zurück. Nach dem Krieg arbeitete er bis zu seiner Pensionierung 1977 als Kraftwagenfahrer. Ab Ende der 1970er Jahre war er im Ungarischen Museum für Militärgeschichte als Hilfskraft bei den Sammlungen tätig. Durch seine lebendigen Verbindungen und einstigen Kameraden gelangten viele Objekte, Dokumente, und Photos in das Museum für Militärgeschichte und das Archiv für Militärgeschichte. Seine Vorliebe für Kampffahrzeuge, sein Verhältnis zur Ludovika Akademie und gleichfalls zum Museum und Institut für Militärgeschichte blieben bis zu seinem Tod am 14. September 2009 ungebrochen.



Sárhidai Gyula



WINKLER LÁSZLÓ (1926–2001)

OKLEVELES GÉPÉSZMÉRNÖK, NYUGALMAZOTT MUZEOLÓGUS, SZAKÍRÓ



2001. szeptember 11-én reggel, rövid szenvedés után váratlanul elhunyt Winkler László okleveles gépészmérnök, repülési szakíró, nyugalmazott muzeológus. Végrendeletet nem hagyott hátra, viszont hagyatékában volt két változatban szakmai életrajz, így jelen sorok írója, aki 30 éve ismerte az elhunytat, ezek alapján megkísérli részletesen összefoglalni szakmai munkásságát.

*„1926. január 8-án születtem, így ötéves gyermekként értem meg az első magyar óceánrepülést, amelynek rádióhíreit a kispesti kis bérbáz udvarára kitett első hangszórón izgultam végig. Ott voltam Endresz György és Magyar Sándor vágató lovas rendőrökkel kísért kispesti látogatásán, egy helyi vendéglőben tartott hazafias fogadásán.*

*Műszaki érdeklődésemet a családi körben örököltem. Édesapám az első világháború nagy hadianyaggyártó üzemei, a pilseni Skoda és a Goerz Optikai művek szakembereként, születésem idején már itthon, mint az elektromos ívhegesztés egyik hazai elterjesztője dolgozott. Német kapcsolatai és útjai révén már gyermekjátékaim a repülőgépek és léghajók akkori szép színes lemezmodelljei lettek. A repülés iránti érdeklődésemet az a körülmény is növelte, hogy lakóhelyünk, Kispeszt az akkori Mátyásföld–Csepel, majd Budaörs összekötő repülővonalak középpontjában feküdt. A repülés megszállott figyelője, gyűjtője és modellezője lettem ettől kezdve, és szüleim érdeklődésemet szeretettel támogatták.*

*Elemi iskolai kitűnő bizonyítvánnyal 1936-ban felvettek a kispesti állami Deák Ferenc Gimnázium 66 fővel indult első osztályába, ahol a nyolc osztály elvégzése után 1944 tavaszán, a nagy bombázások ideje alatt érettségiztem. 1941 májusában, mint a gimnázium V. osztályos tanulója megnyertem a Búvár ismeretterjesztő szakfolyóirat országos diák pályázatát, A repülés fizikai alapelvei és fejlődésének lehetőségei címen kiírt munkára. Ezt előadókörút követte az ország neves gimnáziumaiba, melyek közül a Jászóvári Premontrei Gimnázium Gödöllő, díszes emléklapját máig őrzöm. Ez iskolámnak és szaktanárainak is országos elismerést jelentett és neves iskolákba hívott erről a témáról előadásokat tartani. Ezzel egy időben modellversenyek és a magyar cserkész vitorlázórepülők pilótaképzésének gyakorlati résztvevője lettem. Utam így egyértelműleg*

*a repülőmérnöki pálya felé vitt, amit a kor híres repülőgép-tervezői és repülőkísérleti intézeti vezetői is segítettek.*

*Ez időben a repülőismereteimet a kispesti polgári iskola 95. Lehel-cserkészcsapat Ad Astra repülési és műszaki kör tanfolyamán szereztem, amely a jövő repülőgép-tervező generációjának előképzését szolgálta Samu Béla szellemi irányításával, Weingärtner János repülőgép-tervező, Pázmándi-Nagy József mérnök, Borlai István, Kabók Lajos, a Pálmai testvérek repülőgép-építő és modellező ismereteivel. Saját iskolámban a gimnáziumi Aero Kör ifjúsági elnöke és az önképzőkör állandó repülő szaktárgy előadója voltam iskolaéveim alatt, a Cserkészrepülők oktatása keretében pedig megszereztem a vitorlázó repülők A és B vizsgáját.*

*Egyéni repüléstörténeti kutatómunkámat 1938-ban, 12 éves koromban kezdtem. A magyar repülés kezdeti korától gyűjtöttem a dokumentum- és fotóanyagokat. Megépítettem első repülőgépmodelleimet és a gépek korbú makettjeit, tanultam a repülés akkori szakirodalmát. Korán rájöttem, hogy a magyar repülés története igen jelentős helyen áll a repülés nemzetközi viszonylatában. A kezdeti korban épített 87 kísérleti repülőgép, az első világháború három nagy repülőgép- és motorgyára, valamint a magyar repülők kiemelkedő szerepe a Monarchia 79 repülő századában, bőven adott adatokat ennek alátámasztására. Mivel a fiatalkor tudásszomja hajtott, volt bátorságom nagy öregektől közvetlenül informálódni, így páratlan gyűjtemény- anyaghoz jutottam. A vitéz pilóták: Febér Antal, Anderle Károly, Hefty Frigyes, Fákla István, Fejes István, Molnár János, Szabó Károly és vitéz megfigyelőtisztjeik: Boksay Antal, Barkász Emil, Cseregy Béla, Demeter Lénárd, Kazay Kálmán, Kálmán László, Matzenauer Hugó, Pál Andor és még sokan mesélték, adták át eredeti dokumentumaikat világháborús hősi repülőbarcaikról.*

*1944-ben mint érettségiző diák éltem meg a megismert és felépített új repülőipar teljes lerombolását, idősebb vitorlázórepülő társaim hősi halálát, légibarcait. Elrejtettem hatalmas gyűjtemény- anyagom, bízva a magyar repülés újjászületésében.*

*1944 őszén Samu Béla és az Aerodinamikai Intézet támogatásával jelentkeztem a Műegyetemre, hogy repülőgép-tervező munkámhoz a szakismereteket megszerezsem. Budapest ostroma idején nem mentem el Drezdába, hanem diák munkaszolgálatba voltam beosztva, így az ostromot kispesti otthonunk pincéjében éltem át.*

*Már 1945. február 9-én munkába léptem a kispesti Hofherr traktorgyár tervezőosztályán, majd a műegyetemi oktatás megindulása után, állandó éjjeli beosztásban a fogazó műhelyében dolgoztam. Így folytattam egyetemi tanulmányaimat.”*

*Közben az történt, hogy édesapját egy 1944 őszi rádióriport ürügyén 1945 őszén letartóztatták, egy évi börtönre ítélték. Ettől kezdve osztályidegen lett, így Winkler László szándékosan nem kívánt a nappali tagozatra visszatérni, a család megélhetése miatt dolgoznia kellett.*

*„1947. április 1-jén az Élet és Tudomány közölte első szakcikkemet egy gumimotoros repülőgépmodell építéséről, amely az első ilyen repülőtárgyú magyar szakcikk volt 1945 után. Ezután e szaklapnál dr. Abody Előd műegyetemi professzor és Benedek György okl. gépészmérnök társaságában fejtettem ki repülő tárgyú tájékoztatást. Az Aerodinamikai Intézetben előadás sorozatot indítottak, amelyben Abody Előd és Samu Béla voltak az oktatók és újra indítottuk a repülőgép modellezés országos versenyeit a történelmi Rákosmezőn, az Aeromechanika Szaküzlet vezetője Koppány György anyagi támogatásával.*

1948-ban megalakult az Országos Magyar Repülő Egyesület (OMRE), amely felkért társadalmi oktatóként az újraindított középiskolai repülőmodellező körök műszaki oktatójára. Ez évben megrendezték az első nemzetközi Cavalloni-kupa gumimotoros repülőgép modell-versenyt a wakefeld kategóriában, amelyen a második helyet értem el. Ennek nyomán munkahelyemről kiemelve megbíztak az OMRE Központi Repülőgépmodellező Műhely vezetésével és a szakkörök anyagellátásának irányításával. Az országban tömegesen alakultak a középiskolákban és üzemekben ifjúsági repülőmodellező körök, amelyeket a nemzeti repülőalap vagyonaiból, a repülő-előképzés érdekében teljes anyagi támogatásban részesítettek. A repülőmodellező sportot a nemzetközi szabályok szerint szervezték meg, vizsgázott sportbiztosok irányításával, területi körzeti központokra osztva az országot. Így feladataim közé tartozott a körzeti repülőmodellező válogató versenyek megrendezése a helyi sportbiztosok segítségével, ahol a repülőmodellezők teljesítmény jelvényeket szerezhettek és a legjobbak benevezhettek az országos versenyekre.

Ezt a sportot űztem én is közel négy évtizedig, miközben több nemzeti és nemzetközi rekordot állítottam fel és megszereztem az aranykoszorús, legmagasabb fokú modellező teljesítmény jelvényt.

1950-ben a Magyar Repülő Szövetség Modellező Osztálya iskolát szervezett a repülőmodellező körök vezetőinek folyamatos kiképzésére. A modellező iskola előbb Farkashegyen, majd Szolnokon a Szandarét melletti repülőotthonban működött, ennek műszaki oktatója lettem és két éven át oktattam a középiskolai tanárokat és szakkörvezetőket a repülőmodellezés elméletére és versenyszabályzataira. Erről a Közoktatási Minisztérium megbízására Szakköri Füzetet szerkesztettem, amely 1950-ben jelent meg és mint első kiadványom rövidesen elkelt. Közben fiam született és így családi okokból már nem vállaltam a szolnoki utazgatást, kértem tanulmányaim befejezéséhez is a visszabehelyezésem Budapestre, amit az új politikai vezetés nem teljesített, helyette hozzájárult visszabehelyezésemhez a kispesti, akkor már Vörös Csillag Traktorgyárba, mérnök gyakornoknak.”

1952. szeptembertől tanult esti tagozaton, az 1956. október 23-i események után az oktatás januárig leállt, így 1958 nyarán végeztem.

„1954-től fordulópontot jelentett életemben, hogy műszaki fejlesztési főosztály alakult és nagyobb önállóságot kapott egy kitűnő képességű szervező Domokos József személyében új vezetővel, aki a magyar felületvédelmi iparban már hírnevet szerzett magának újításaival. Első feladatként kaptuk ekkor a traktorgyár elavult festőüzemeinek felújítását a legkorszerűbb eszközökkel a gyorsabb termék-kibocsátás érdekében. Kinevezett osztályvezetőként ezek tervezését, kivitelezését, majd végszerelését irányítottam, közben gazdag tapasztalatokat szerezve ebben az iparágban. Újításaink, majd szabadalmaink születtek, amelyeket nemzetközi szinten is elfogadtak és több hazai majd külföldi üzemben bevezetve a rendeletek szerinti díjazásban részesítettek. Ezek során többszörös Kiváló újító majd háromszor Kiváló feltaláló arany fokozat kitüntetésben is részesültem. 1960 és 1980 között sokszor irányítottam külföldön egy-egy nagy automatikus elektroforetikus és elektrosztatikus festő és szárító festősorunk szerelési és beüzemelési munkáit, amelyek akkor a Hajtóművek és Festőberendezések Gyárában épültek.

Ez időben külön jövedelmeim jórésztét a magyar repülés történetének intenzív kutatására fordítottam, felkerestem több mint száz régi repülőszakembert és feldolgoztam élményanyagukat lemásoltam fényképeiket, dokumentumaikat. Így gyűjteményem fokozatosan a legnagyobb magyar magángyűjtemény lett a repülésünk történetéből több

*mint ötven dokumentum albumban, tizenöt fekete-fehér és színes fénykép-albumban, közel ötvenezer fényképpel. Ez a gyűjtőmunka a nyugatra települt számos egykori katonai repülőszakemberrel szükséges kapcsolattartás miatt ez időben egyáltalán nem volt veszélytelen. Ezek publikálása azonban csak az általam kidolgozott fokozatos elven volt megvalósítható, amely a technika-történetünk műszaki ismertetési alapjaira épült fel és ebben szerepeltek a legjobb repülők, mint felhasználók nevei és teljesítményei. 1966-tól az Országos Műszaki Múzeum Technikatörténeti Szemle periodikája foglalkozott a gyűjteménnyel és 1967-es számában megkezdte *A magyar repüléstechnika 50 éve (1916–1966) címmel a magyar repülőgépipar és konstrukcióinak ismertetését anyagomból. 1945 után ez volt az első mű, amely bemutatta a magyarok repülőgépipari munkáit, amelyet eddig igyekeztek eltitkolni a felnövő új műszaki generáció előtt.**

*A nagy érdeklődésre tekintettel azután a Repülés című szaklap még 1967-ben megkezdte és öt éven át folytatásokban közölte, a kezdeti kortól használt magyar repülőgépeket és ezek között elrejtve a hazai repülőeseményeket. Kutatásaim nyomán sorra jelentkeztek hazai és külföldi kutatók, akik átvették és publikálták a magyar repülés és repülőgépipar eddig elhallgatott eredményeit.”*

A sorozat befejezése után a Műszaki Könyvkiadó, Csanádi Norbert és Nagyváradai Sándor szerzőtársak közreműködésével 1974-re kiadta *A magyar repülés története* című könyvet Winkler László műszaki és 1944-ig terjedő repüléstörténeti anyagával. A könyv olyan nagy sikert aratott bel- és külföldön, hogy 1977-re már megjelentették bővített második kiadását is. *„A témában megszerzett ismereteimből sok szakelőadást tartottam bel- és külföldön, köztük 1978-ban meghívásra az USA-ban és Kanadában is, az ott élő egykori magyar repülők, magas rangú repülőparancsnokok előtt. Az ottani múzeumok és repülő-gyűjtemények, kivitt dokumentumok, magyar anyagát sikerült a további itthoni munkámboz hazaboznom, előadásokban és publikációimban ismertetnem.*

*1980-ban megpályáztam és elnyertem a Közlekedési Múzeum muzeológusi állását a repülés és űrhajózás szakterületén, a nyugdíjba vonuló elődöm (Rév Pál) gazdag gyűjteménygyarapító tevékenységének szakmai rendezésére és bemutatására. Sorra rendeztem az évfordulós és aktuális kiállításokat a léghajózás, repülés és űrhajózás témaköreiben. A társadalmi és repülő szervezetekkel való jó kapcsolatomból révén több mint tíz eredeti repülőgép és sok értékes tárgyi anyag valamint dokumentum növelte ez időben a múzeumi gyűjtemény anyagát.*

*1982-ben felkértek a József Attila Szabadegyetem keretében előadásorozat megtartására «A magyar repülés és repülőipar» témakörében, amelyet sok képpel és archív filmmel illusztrálva tartottam.*

*A Közlekedési Múzeum Évkönyve sorozatban, a gyűjteményanyag bemutatása mellett, több jelentős feldolgozásom jelent meg ez időben «A magyar repülőgépipar története, A magyar légiforgalmi vállalatok története és A múzeum repülőmodell anyagának története»-ről. Folyamatosan publikáltam repüléstörténeti cikkeimet is a szaklapokban.*

*1984-től, a Petőfi-Csarnok felújításának és állandó repülőkiállításának terveim dolgoztam részletes terveket készítve a repülőgépek tezaurációs (korbú restaurációs) munkáihoz és a berendezés pontos forгатatókönyveihez. Terveim nyomán nyílt meg 1985 őszén itt a múzeum állandó repülő- és űrhajózási kiállítása. Aktív muzeológusi működésemet ezzel fejeztem be és 1986 januárjában mentem nyugdíjba.”*

Életének ez a szakasza korántsem volt felhőtlen. Rév Pál után vette át a muzeológusi munkakört és hosszas harcot folytatott az új Köztemető repülő-parcellájának védeltsége és a repülőemlékművek ügyében. 1984-től állandó konfliktus volt a múzeum főigazgatója, gyűjteményi osztályvezetője és Winkler László között a Petőfi-Csarnok önálló, vagy osztályként való működése és a kiállítandó anyagok felállítási módja és védeltsége ügyében. Emiatt 1985. február végén felfüggesztették tevékenységéből és formális felmondással kívánták leváltani. Ebből munkajogi per lett, amelyre a Budapesti Munkaügyi Bíróság ítélete tett pontot 1985 őszén. A Közlekedési Múzeum visszavonta a keresetét, amelyet a működési szabályzat megsértése miatt kezdeményezett, de a bíróság a céget kötelezte a munkabér folyósítására a szabályszerű felmondás időpontjától kezdve. Így az iratok szerint 1980. május 12-től 1986. április 2-ig volt múzeumi munkaviszonya, de 1985. márciustól ott tevékenységet nem fejtett ki.

*„Közben két könyvön is dolgoztam szerzőtársakkal és 1986-ra megjelent a Műszaki Könyvkiadónál a «Fejezetek a magyar katonai repülés történetéből» M. Szabó Miklós és Nagyváradai Sándor szerzőtársakkal és a repülőmodellezés tömegszervezete kiadásában «A magyar modellezés 75 éve» Poich Lóránd, Prohászka György és Süttő István szerzőtársakkal. Mindkét könyvben a kezdeti kortól az első világháború és a két világháború közötti idők fő fejezeteit írtam és dokumentáltam fénykép-archívumomból.*

*1990-ben a Zrínyi Katonai Kiadó megbízására elkészítettem «A magyar királyi honvédség fegyverzete» című könyv repülőfejezetét, részletesen ismertetve benne a M. kir. Honvéd Légierő történetét is.*

*Az 1991-ben megjelent Repülési lexikon munkatársa voltam a magyar repülés történetére és történeti személyeire vonatkozó sok szócikk megírásával. Közben a TIT keretében kiadott «Magyarok a természettudomány és technika történetében» című lexikonban ismerttettem magyar repülők életrajzait.*

*Rendszeresen tartottunk makett-gyűjteményeinkből bemutató kiállításokat a magyar repülés történetének megismertetésére. A XI. kerületben álló két állandó kiállításunk van, amelyek a Gellért téri hidroplán állomást, a műegyetemi sportrepülők és az egykori Albertfalvai Repülőgépgyár történetét örökíti meg makettekben és nagydiórámban.*

*Szakértőként és a gyűjteményanyagom időszakonként történő átadásával – másolat formájában –, megtartottam állandó kapcsolatokat a szakmúzeumokkal, elsősorban a Közlekedési Múzeummal és a Hadtörténeti Múzeummal, valamint az összes hazai repülőgyűjtőbellel és gyűjtő szakemberekkel.”*

Winkler László 13 könyv szerzője, 33 könyv társszerzője volt pályafutása alatt. A sajtóban megjelent írásának száma becsléseink szerint 450 körül lehet.

Munkássága során tagja volt az 1970-es évektől a GTE Repülési Emlékek Bizottságának, utóbbi évtizedben ennek titkára is volt. 1981-től tagja volt a MALEV RÜK körének, majd jogutódjának a Magyar Repüléstörténeti Társaságnak mint a szakmai testület tagja. Alapításától tagja volt a Repülés Baráti Körének, 1990-től a Magyar Veterán Repülők Egyesületének (MVRE), 1990 után az Oshawai Repülőmúzeum Gyűjtemény kuratóriumának annak megszűnéséig, a Magyar Asztronautikai Társaságnak pár évig, a Magyar Szárnyak Szerkesztőbizottságának 1996-tól haláláig.



1990 előtt csak a gépiparban végzett munkájáért kapott említhető elismerést. A repülés terén végzett tevékenységére csak társadalmi szervezetek és egyesületek ismerték el. Saját életmű leírásában erről így emlékezett meg: „*Munkám eddigi jutalma és legnagyobb kitüntetése a hazai köztudatba visszahozott hősök – itthon és távoli földrészekben is – elismerő kézszorítása volt, amelyet 75 évesen ma őrizhetek.*”

Mintegy 60 évi munkássága alatt létrehozott egy közel 600 darabból álló makett-gyűjteményt, amely az egyetlen az országban, amelyből a magyar repülésben alkalmazott valamennyi géptípus kiállítható. Több diorámája helytörténeti emlék lesz az utókornak. A repülőemlékművek állítása és a repülősírok megőrzése részben hozzá is kötődik majd. Az egyedülállóan nagy fotó és negatív gyűjteménye a legnagyobb az országban, ennek muzeális megőrzése a jövőre hagyott legnagyobb érték, mivel ezek eredetijeit a korábbi évtizedekben nem őrizték meg. Mivel végrendeletet nem hagyott hátra, jogi örököse fia (ifj. Winkler László) lett, aki magához vette a repülő modell gyűjteményt, a fotóalbumokat és a negatívok legnagyobb részét. A többi anyagot az özvegyre bízta, aki az utókorra való átmentése érdekében könyvtárát a Hadtörténeti Múzeumba, kéziratot és okmányanyagát a Hadtörténeti Levéltárba juttatta. Album és fotóanyagának kisebb része a Múzeum Fotótárába került. Ezek feldolgozása még huzamos időt fog igényelni. Egy kisebb anyagrész a Magyar Nemzeti Múzeum Történeti Fényképtárába került. Jelen sorok írója 137 darab levéltári doboz elszállításában működött közre. Ennek eredményeként elmondható, hogy az összes lényeges anyag megőrzésre került, ezek szakszerű felhasználása már a jövő kutatóinak feladata lesz. Munkásságának értékelése és megítélése az utókorra marad.

Halálával az 1920-as évek szülöttjei közül az utolsó távozott körünkől, aki maradandó publicisztikai munkásságot fejtett ki.

Emlékét kegyelettel megőrizzük.

LÁSZLÓ WINKLER (1926–2001)  
MECHANICAL ENGINEER, RETIRED CURATOR, SPECIALIST WRITER

László Winkler, mechanical engineer, retired curator and author specialised in aviation, died unexpectedly in the morning of 11 September 2001, after suffering from a brief illness. He had left no last will, but there were two versions of his professional CV in his estate, so the author of this commemoration, who had known the deceased for 30 years, summarises the activity of the deceased in detail with the help of these sources.

As he had left no last will, his son, László Winkler Jr. became his heir apparent, who saved the aircraft model collection, photo albums, and most of the photo negatives. Other parts of the estate were entrusted to the widow, who handed over the library to the Military History Museum, manuscripts and other documents to the Military History Archives, to provide access to these valuable materials for future generations. A smaller part of the photo albums and photos were taken into the inventory of the Photo Archives of the Museum. The processing of the newly acquired materials will take a considerable time. A small part of the estate was obtained by the Historical Photo Collection of the Hungarian National Museum.

LÁSZLÓ WINKLER (1926–2001)  
MASCHINENBAUINGENIEUR, PENSIONIERTER KURATOR, FACHAUTOR

Am Morgen des 11. September 2001 verstarb der Maschinenbauingenieur, pensionierte Kurator und Fachautor des Flugwesens, László Winkler unerwartet nach kurzem Leiden. Er hinterließ zwar kein Testament, in seinem Nachlass fanden sich aber zwei Versionen seines beruflichen Lebenslaufes, so dass der Verfasser dieser Zeilen, der den Verstorbenen seit 30 Jahren kannte, auf Grund dieser Quellen versucht, die berufliche Tätigkeit des Verstorbenen detailliert darzustellen.

Da er kein Testament hinterließ, wurde sein Sohn (László Winkler Jr.) der gesetzliche Erbe, der die Flugmodellsammlung, Fotoalben, und die meisten der Negative zu sich nahm. Die anderen Materialien wurden seiner Witwe anvertraut, die seine Bibliothek in das Museum für Militärgeschichte des Verteidigungsministeriums und seine handschriftlichen Dokumente und Materialien in das Kriegsarchiv brachte, damit diese wertvollen Materialien auch für die Nachwelt zugänglich blieben. Einen kleineren Teil seiner Fotoalben und Fotos erhielt die Fotosammlung des Museums. Die Verarbeitung der neuerworbenen Materialien dauert wohl noch eine beträchtliche Zeit. Einen anderen kleineren Teil der Hinterlassenschaft erhielt die Historische Fotosammlung des Ungarischen Nationalmuseums.



# KIÁLLÍTÁSOK





Závodi Szilvia



„JÁTÉKKATONÁK – KATONAI JÁTÉKOK”

„A háborusdi játék mindig kedves volt a gyermek előtt s az is marad. Hiába minden antimilitarista mozgalom, az emberrel, a gyermekkel veleszületik a férfiaság ösztöne. [...] álmai netovábbjának az ólomkatona hadsereget tartja, mikor kiszáll a mezőre s végig csinálja a japán–oroszl s mihamar végig fogja verekedni a török–balkán háborut. [...] Szóval a gyermek játéka büen kíséri a felnőttekét. Egyetlen modern ólomkatona hadsereg se lehet el hadihajók s repülőgépek nélkül.” – írta le véleményét 1913-ban egy tanár-pszichológus.<sup>1</sup> 100 évvel később, 2013 nyarán a Hadtörténeti Múzeum új, „Játékkatonák – Katonai játékok” című, időszaki kiállításán arra vállalkozott, hogy bemutassa ezeket a „háborusdi” játékokat és történetüket.

A Hadtörténeti Múzeum első ízben rendezett játékkiállítást. Olyan műtárgyak és gyűjtemény-együttesek bemutatására került sor 2013. június 21. és december 31. között, amelyek eddig a raktárak mélyén pihentek, mint például a múzeum Modell- és Makettgyűjteményének katonafigurái. Először kerültek kiállításra a MaDok-program<sup>2</sup> segítségével 2010-ben megvásárolt jelenkori katonai játékok, ugyanúgy, ahogy a Nemzeti Kulturális Alap által pályázati úton 2009-ben beszerzett LINEOL márkájú német katonafigurák. Az elmúlt években (2009–2012) a Hadtörténeti Múzeum önerőből is több alkalommal vásárolt, illetve kapott ajándékba katonai játékokat, amelyek szintén a kiállításon kerültek először a látogatók elé.

A gyerekek játékos tevékenységük során eljátsszák a felnőttek világát, ezzel felkészülve a felnőtt életre. Ugyanakkor a felnőttek is szívesen idézik vissza gyermekkoruk boldog napjait, vidám, gondtalan perceit. Néhány évtizeddel ezelőtt egy kisfiú karácsonyi álma a képes kocka, bűgöcsiga, kisvonat, kisautó és játék mackó mellett hintaló, huszárcsákó, kard, dob, puska és vérépítésre alkalmas építőjáték volt, ma talán már inkább egy számítógépes vagy táv-irányítható játék. A Hadtörténeti Múzeum feladatából adódóan elsősorban a fiújátékok, azokon belül is a katonai vonatkozású tárgyak bemutatására vállalkozott, de nem

1 Dr. Nógrády László: A gyermek és a játék. Gyermektanulmányi könyvtár. Budapest, 1913. 286. p. Idézi: *Vörös Boldizsár*: „Ha gombóccal hajigálnak, / el is megyek katonának” – Háborús gyermekjátékok Magyarországon 1914–1918. In: A Hadtörténeti Múzeum Értesítője. 12. Szerk.: *Szoleczky Emese–Závodi Szilvia*. Budapest, 2011. 128. p.

2 A MaDok-program a kortárs tárgyi világ megőrzésére és a jelenkor múzeumi dokumentációjára létrejött központi nyilvántartási rendszer, amely évente kiírt pályázatokkal támogatja a kortárs tárgyak vásárlását és jelenkori kutatási témákat.

kizárva a leánygyermeket és természetesen a felnőtteket sem. Bár a tárlókban kihelyezett tárgyak nagy része egy férfias életpályára felkészítő szerepjátékok tárgyai voltak, mint például a katonai felszerelési tárgyak, a gyermekméretű sisak és egyenruha, a kisméretű vagy játékfegyverek, valamint a hangszerek, dobok, trombiták.

A játégyárban vagy házilag készített tornyos várak és a hozzájuk tartozó fa-, ón- vagy ólom-, papírmásé, kivágható papírkatonák mind-mind a győztes csaták lejátszásának kellékei voltak és azok mai is. A „csatázás” vagy népszerű nevén a „Wargame” azonban nem csak a gyerekszobák falain belül zajlik, hanem terepasztalokon is. H. G. Wells a „Kicsiny Háborúk” című, ugyancsak 1913-ban megjelent könyvében így jellemzi ezt a játékot: *„Tizenkét és százötven év közötti fiúk játéka, és olyan intelligensebb lányoké, akiket mindig is érdekelték a fiúk könyvei és játékaik.”* A kiállítás megcélzott minden tizenkét (vagy annál fiatalabb) és százötven év közötti gyermeket és gyermekekkel felnőttet.

Katonai játékokról beszélve gyakran lehet hallani azt a véleményt, hogy egy rendes szülő nem vesz gyermekének „háborúsdí” játékot. Ez azonban nem győzte és győzi meg a kereskedelem világát. Mind Kertész Tódor,<sup>3</sup> mind Liebner bácsi játékboltja,<sup>4</sup> de még a Párisi Nagy Áruház háború előtti katalógusa is bőségesen tartalmaz katonafigurákat és katonásdi játékokat: például babaházszerű kaszárnyákat katonákkal, ágyúkkal és őrtornyokkal.

A tárlat kilenc, színvilágában is elkülönülő témakörben mutatta be a játékokat. A katonafigurák összefoglaló név alatt sorakoztak a fa-, ólom-, ón-, papír-, másé- és műanyag katonák, valamint a nagyobb méretű bábuk. A G. I. Joe katonák azonban már a számítógépes játékok között várakoztak bevetésre. A katona játék-járművek között ugyanúgy megtalálhatóak voltak a tárlaton a kisautók, mint a nagyobb méretű repülő-, hajó- vagy harcjármű modellek és makettek. A várakat papírból, fából, kerámiaépítőből és műanyag részekből összeállított építmények képviselték. A játékfegyverek között felfedezhetőek voltak a fa-, fém- és műanyag kardok, szablyák, az íjak, nyilak és a többféle anyagból készített löfegyverek. Természetesen tapadókorongos, szivacs- vagy papírlövedékekkel. Külön szerepeltek a könyvek, játékmagazinok és -katalógusok

3 Kertész Tódor (Budapest, Dorottya u. 2. – Kristóf (Szervita) tér – Váci u. 9. – Szervita tér 4.) 1861 és 1935 között az egyik legrégebbi és legjelentősebb budapesti játékkereskedő volt. Kínálata vegyes volt, de többek között játékokat is árult. Üzletét 1861-ben nyitotta meg, 1892-ben öltözött a nagyobb, sok-kirakatos Kristóf téri épületbe és vegyes kínálatát sporteszközök árusításával bővítette. A játékok nagy részét ugyan importból szerezte be, de támogatta a hazai gyártókat is. A kor egyik legtöbb reklámozott megjelentető cége volt. Évente kétszer ingyenes képes árjegyzéket bocsátott ki és küldött szét. 1921-ben Kertész Tódor halála után a céget fia vette át, aki 1929-ben egyesítette üzletét a Weszely sportszer-kereskedéssel, de az együttműködés nem volt sikeres. A szétválás után a családi vállalkozás már nem tudott talpra állni és 1935-ben végleg megszűnt.

4 Liebner Zsigmond (A Babatündérhez, Liebner bácsi játékboltja – Budapest, Nagy-korona utca 14., Szent István tér 4., Szent István tér 3–4–5.) 1868-ban nyitotta meg üzletét a Nagy-korona utcában. 1912-től fiai vették át a cég irányítását. A cég mindvégig nagykereskedői tevékenységet folytatott, újsághirdetésben és számológépeken reklámozta magát. Nagy képes árjegyzékeiket évente egyszer adták ki. Budapest 1944-es ostroma során az üzlet kiégett, de újjáépült és a vállalkozásnak sikerült talpra állnia. Még megjelent az 1948–49-es évre szóló katalógus, de ez a cég is áldozatul esett az 1949 júliusában zajló államosításnak.



*A kiállítás első termének látványterve, készítette: Molnár Ferenc*

minden korszakból. Helyet kaptak a társasjátékok, a kártya és a sakk is. Magától értetődően nem maradhattak ki a modernebb igényeket kielégítő számítógépes játékok sem.

A négytermes kiállítás második két terme interaktív volt: a harmadik teremben a kiállítás első két termében szereplő műtárgy-játékok másolataival, illetve a kiállítást játékadományokkal támogató játékgyártók és -kereskedők által biztosított játékokkal lehetett játszani. A kiállítás utolsó, negyedik termében diorámák kaptak helyet, amelyek segítségével „játékcsatákat” lehet vívni a makettezők közreműködésével.

A kiállítás létrejöttéhez számos hazai múzeumot és más közgyűjteményt is sikerült megnyerni. A Magyar Nemzeti Múzeum Történeti Fényképtára, a Néprajzi Múzeum, a Budapesti Történeti Múzeum Kiscelli Múzeum, az Óbudai Múzeum, a kecskeméti Szókraténusz Játékmúzeum és Műhely, valamint az Országos Széchényi Könyvtár Plakát- és Kisnyomtatványtára műtárgyak kölcsönadásával járultak hozzá a tárlat sikeréhez.

A kiállítást 2013. június 21-én 11 óra 30-kor – Dr. Kovács Vilmos ezredes, a HM Hadtörténeti Intézet és Múzeum parancsnokának köszöntő szavai után – Dr. Kemecsi Lajos, a Néprajzi Múzeum főigazgatója nyitotta meg. A meghívón helyet kapott a kiállítás logója, amelyet Szabó Emese grafikus tervezett. A logó középpontjában egy sarkára állított négyzet helyezkedett el, amelyben egy kilenc színes ponttal ábrázolt malom-játék tábla kapott helyet – jelezve a kiállítás kilenc témakörét.



A kiállítás első témaköre a népi játékok voltak, az első álló vitrinben a látogató közönség a Néprajzi Múzeum katonai jellegű játékaiból láthatott válogatást. A falusi környezetben nevelkedett gyermekek számára a 20. század közepéig a játék igen összetett tevékenységet jelentett. Játékszereikben a természet és a szűkebb környezet megismerése során szerzett tapasztalatok testesültek meg. A játékokat eleinte a szülők készítették gyermekeik számára, majd felnőtt segítségével, később önállóan a gyermekek maguk csinálták azokat. Ezek a játékszerek éppúgy szolgálták a szórakoztatást, mint a felnőtt szerepek utánzását. Közös jellemzőjük volt, hogy a környezetben megtalálható anyagok felhasználásával, korokon átívelő technikával készültek. Az egyik legérdekesebb ilyen kiállított tárgy egy cérna spulniból készített ágyú volt. Vásári mintára készültek a fából faragott, madzaggal vállra akasztható, formájában igazi fegyvert utánzó fapuskák és -pisztolyok. Ezeken kívül a parasztfiúk „fegyvertárában” megtalálhatók voltak az íjak, nyilak, parittyák, csúzlik, dárdák és természetesen a fakardok. A fiúk kedvelt játéka volt a fegyverek mellett a járművek másainak elkészítése, és ezek között a katonai járművek és harci eszközök is megkapták helyüket. Ezek mindegyikéből került egy-egy darab a kiállításra.

A második témakör a katonafigurákkal foglalkozott. Egy nagyobb méretű álló és egy kisebb méretű fekvő vitrinben kaptak helyet a Hadtörténeti Múzeum katonafigurái és a Kiscelli Múzeum papírajátékai. A nagy vitrin közepén helyezkedett el a játékiállítás reklámfigurája egy 1968M hajózó öltözetbe öltöztetett játékmedve, amely „bemutatta” az épülő kiállítást a legnépszerűbb közösségi oldalon. A mackó mellett természetesen ott volt Svejik és egy csoportnyi – a második világháború után – terápiás céllal készített babaméretű katonafigura. A tárlaton egyes technikával készült figurák is szerepeltek. A bécsi Mühlfhauser cég az első világháború előtt a drótváz alapú katonáit varrott, ragasztott filc egyenruhába öltöztette, színes kartonpapírral, bőrrrel és zsinórral díszítette. A katonák feje papírmáséból, kezük ólomból készült. A fekvő vitrinben az úgynevezett nagyobb méretű masékatonák kaptak helyet.<sup>5</sup>

Már az első világháború előtt kísérleteztek a játékkatonák gyártása során új anyagokkal, hogy még olcsóbbá tegyék a figurák előállítását. Megjelentek az úgynevezett masékatonák. A fűrészporhoz és enyv keverékéhez kaolint tettek, majd olajok és viasz segítségével masszává gyúrták. Ezt aztán nagy nyomással hevítve formába préselték. Kézimunkával eltávolították a felesleges részeket és kifestették. Annak érdekében, hogy a figurák kiálló részei ellenállóbbak legyenek, hajtogatott drótvázzal merevítették őket. Gyakran nem is egy formából készültek a katonák, később több darabból ragasztották össze. Az így létrejött játéktípus egészen az 1960-as évekig tartotta magát, mikor alulmaradt a fröccsöntött műanyaggal szemben.

A Hadtörténeti Múzeum figurái mellett a Kiscelli Múzeum papírkatonái sorakoztak a vitrinben. A papírból készült katonafigurák eredete az elhasználdott

5 A kiállítás alatt vált világossá, hogy a Hadtörténeti Múzeum gyűjteményében található német Elastolin katonafigurákat valamikor az 1930-as években „átöltöztették”, a német öltözetű és felszerelésű katonákból magyar huszárokat és honvédeket készítettek festéssel és némi anyagpótlással.



*A katonafigurákat bemutató vitrinek a kiállítás első termében, az álló tárlóban a kiállítás „sztárja”, a játékmedve*

kártyalapokhoz vezethető vissza, ezekből egyszerűen kivágták a még használható figurákat és el is készült a játék. A 19. századtól azonban már a nyomdák öltöztethető papírbabákat készítettek, megjelentek a papírkatonák is. A klasszikus fémkatonával szemben a papírnak óriási előnye volt az olcsósága és a könnyebb előállíthatósága. Azonban hamar elhasználódott, így gyakran kellett pótolni. Sorozatok készültek különböző stílusban és léptékben. A papírfiguráknál fontos szempont volt a talpra állítás, ezt általában a figura alá nyomtatott, kihajtható talppal oldották meg, illetve egy vagy több fakockát ragasztottak a figura hátoldalához. A Tolnai Világlapja 1916-ban több oldalnyi színes mellékleten adott ki hadijátékot. A kartonra nyomtatott oldalakon talpra állítható figurákkal jelenítették meg először Belgrád ostromát, majd a görzi, végül a dél-tiroli frontot.

Az első terem végét egy dobogóra épített enteriőr foglalta el, itt vármakettek és építőjátékok kerültek kiállításra. Vármaketteket a 19. századtól a játékkészítő központok és gyárak fából, fémből, kerámiából és papírból gyártottak, majd később műanyagból készítettek apróbb elemekből összeállítható várépítő készleteket. A várépítők számtalan variációt állítottak elő a fával dolgozó műhelyek. Felnytható fadobozba helyezték el a különböző elemeket, várfalakat, tornyokat és bástyákat, amelyeket a dobozon megjelölt helyeken kellett felépíteni. Voltak egyszerűbb és bonyolultabb szerkezetű építmények. Az egyszerűbb várak tulajdonképpen csak a falakból álltak, kétdimenziós tornyokkal, épületfalakkal.

A bonyolultabb példányok vastagabb falakkal, kerek, magas tornyokkal, nyitható ablakokkal, ajtókkal, felvonóhíddal, esetleg alagúttal voltak ellátva. A drágább kivitelű várakat ki lehetett világítani, illetve összekötő elemekkel ki lehetett bővíteni. Néhány esetben a talapzat, az alapot nyújtó doboz nem négyzetes, hanem félkör, vagy sokszög alakú volt. A bonyolultabb rendszerű építmények esetén a kisebb részeket az alaphoz rögzítették, általában csak a tornyok voltak leemelhetőek és így lehetett a felépítményt megfordítva az alsórészbe, tulajdonképpen a dobozba behelyezni. A várakban a játék természetesen katonafigurákkal történt, eleinte ezeket külön kellett megvásárolni, később magához az épülethez is adtak egy alapkészletet. A favárakat élethűen festették, vagy színes papírral borították. A kiállításon mindegyik típust képviselte egy-egy példány.

Az építőjátékokból is tulajdonképpen várak és azok tartozékai voltak felépíthetőek. A 20. század első felében legnépszerűbb Richer-építőjátékot az építményekről készített óriás képek és az eredeti dobozában található játékkockákkal mutattuk be. Az Otto Lilienthal német mérnök által kidolgozott rendkívül pontos építőjáték gyártását Dr. Adolf Richter kezdte meg 1878-ban Rudolstadtban. A Richter-cég szabadalmaztatta az Anker-védjegyű kőépítőjét, amelyet nehézségi fokok szerint csoportosítva, színes rajzmelléklet kíséretében hozott forgalomba. Az Anker-Kőépítő leányvállalatai ontották magukból a páratlan játék egymásra épülő és a részletekben egyre bővülő készleteiket. A színezett kerámia alapanyagú, változatos és precízen kialakított kövekből az építészettörténet szinte minden stílusú emléke rekonstruálható volt, az építkezésekhez a készletekhez járó építési mintarajzok nyújtottak segítséget. Azonban a felépítmények igen instabilak voltak, ezért is nem vállalkoztunk egy egyszerűbb épület felépítésére sem. Ugyancsak eredeti dobozunkkal kerültek bemutatásra a bécsi székhelyű Korbuly cég Matador elnevezésű fa építőjátékai. A modernkor építőjátékait természetesen a műanyag alapanyagú játékok képviselték. Így nem készülhetett kiállítás a műanyag építőjátékok legismertebb márkája, a dán Lego nélkül, mely játék színes darabjai egymással minden esetben kombinálhatóak és összekapcsolhatóak, az alkatrészek egyazon rendszer elemei, minden egyes sorozat, újonnan megjelenő készlet kompatibilis a már megjelent kollekciókkal. A másik – szintén nem kifejezhető játék – a német Playmobil építőjáték is képviseltette magát a tárlaton, egy 1980-as években készült magyarországi utánzatával együtt.<sup>6</sup>

Az első terem jobb oldalának témája a katonai járművek voltak. A két, kisebb méretű fekvő vitrinben Sallay Gergely katonai jármű-gyűjteményének darabjai kaptak helyet. Az első tárlóban a világ egyik legismertebb játékautó márkájának, a Matchbox-nak a járműveit láthatták a látogatók. Katonai járműveket mutatunk be a márka klasszikus 1–75 sorozatából, az 1960-as évekből, egy kisebb válogatás szerepelt az 1970-es évekbeli Battle Kings sorozatból, az 1970-es évektől folyamatosan piacon lévő Matchbox Skybusters sorozat katonai repülőgépeiből és a Sea Kings sorozat hadihajóiból, az 1970-es évek második feléből. A második

6 Schulek Károly vállalkozó által az 1970–1980-as években gyártott Playmobil-utánzat figurák.



*Az első terem várakat és építőkészleteket bemutató enterióje*

fekvő tárlóban a méretarányos fém játékjárművek kerültek. Az érdeklődők katonai modelleket láthattak a német Siku és az angol Meccano Ltd által gyártott Dinky Toys kínálatából, valamint Corgi Juniors, Playart és Husky katonai játékautókat, illetve szovjet és kelet-német gyártmányú harcjárműveket az 1970–1980-as évekből.

A két kisméretű játékautókat bemutató tárlók között egy nagyobb méretű álló vitrin kapott helyet, itt szerepeltek a Hadtörténeli Múzeum Modell- és Makettgyűjteményének tárgyai: repülőgépmodellek („De Havilland Mosquito”, angol kétüléses nagy hatótávolságú II. világháborús vadászbombázó; „Douglas C-47/Skytrain Dakota”, amerikai közép-hatótávolságú II. világháborús szállító repülőgép; „Imperial” típusú angol szállító repülőgép; „Hawker Hurricane” angol egymotoros, együléses II. világháborús vadászrepülőgép; Airco DH.2 angol együléses I. világháborús repülőgép; „Hawker Hurricane I.” elfogó vadászgép) és harci járművek (1939M „Csaba” típusú magyar felderítő páncélgépkocsi, 1939–1944; Páncélautó), valamint egy T-141 típusú rakétagyorsnaszád.

A második terem bal oldalán kaptak helyet a játékfegyverek, kisméretű vagy játék egyenruhák és a haditechnikai eszközök játékváltozatai. A fiúgyermekek, utánozva a felnőttek világát, az ókorban is szívesen játszottak kicsi játékfegyverekkel katonásdit. Gyakran pattantak vessző- vagy nádparipára, ami lehetett egy egyszerű bot is. A középkorban a férfiak lovagi tornákon mérték össze erejüket, természetesen a gyermekek ezt is utánozták. Kerekeken guruló bronzlovakkal



*A kiállítás második termének látványterve, készítette: Molnár Ferenc*

vagy agyagból készült kisméretű lovagfigurákkal vívták meg a párviadalokat. A régészeti leletek között előfordulnak olyan kerámialovacsák, amelyek szűgyén apró lyuk található. Ebbe a lyukban lehetett beleszúrni azokat az apró lándzsákat, amelyekkel az ellenfél lovasát kellett lelődni a lováról. Ezt a játékot a paraszti világban eszköz nélkül is űzték, a gyermekek egymás hátára vagy nyakába kapaszkodva birkóztak egymással és próbálták földre juttatni az ellenfél játékosát.

A nemes urak és jómódú polgárok fiai kisméretű díszes játékfegyvereket kaptak ajándékba, a parasztyerekek pedig maguk készítették fegyvereiket fából, kukoricaszárból és tulajdonképpen bármiből, amit használhatónak ítélték.

A kiállításon szerepelt fapuskák egy része az 1925 és 1933 között létező „Bergengócia” fantázianevű műhely terméke volt. A budapesti cég kézzel festett, egyedi fajátékokat gyártott, még akkor is, mikor kénytelen volt átállni a tömegtermelésre. A műhelyből táblás társasjátékok, különböző figurák, faragott bútorok, babaszobák, különféle várak, vesszőparipák és hintalovak kerültek ki.

Külön említést érdemelnek a lemezjátékok. Ezeknek a fémjátékoknak őshazája az Egyesült Államok volt, ahol a 19. század első évtizedeiben jelentek meg az első cégek, amelyek fehérlemezről játékokat állítottak össze. A legtöbb játék egyszerű óraszerkezettel, majd gőzzel, végül elektromos árammal működő darab volt. A kiállításon bemutatott lemezpuskák laposelem segítségével hangot adtak ki és szikráztak a ravasz meghúzásakor.



*A játék katonai felszereléseket bemutató vitrin a kiállítás második termében*

A játékfegyverek mellett a kiállításon gyermekek számára készült, gyakorló fegyverek is szerepeltek, például az 1864-ből származó, gazdagon díszített, gyermek számára készített csappantyús vadászkarabély, vagy a kis űrméretű, céllövéshez és madarászáshoz használt Flobert-puska, illetve a magyar levente gyakorlópuska.

Az egyenruha minden korban a katonai szolgálat elválaszthatatlan része volt. A katonai hivatás iránt vonzódó fiúgyermek számára szüleik gyakran készítették kisméretű egyenruhákat legtöbbször a hozzá tartozó fegyverekkel és kiegészítőkkel együtt. Azonban egy jó minőségű ruházat elkészíttetése nem volt olcsó. Még is a 19. század végi – 20. század eleji műtermi fotók nagy részén – a nem ritkán ijedt szemű – kisfiúk uniformisban ülnek meg a hintalovon vagy állnak félszegen egy karddal. A 20. század első felének játékkereskedései készletekben árulták a huszárfelszerelést aranyzsinóros mellvérttel, acélkarddal, karabéllyal, finom posztócsáköval több méretben. Külön lehetett megvásárolni az aranypaszományos és zsinóros huszár, a gyalogsági és az ulánus csákót. A kis tüzerek sem maradtak fejfedő nélkül, megvásárolható volt a tüzér posztócsákö arany zsinórzattal. Egyszerűbb kivitelű volt a posztó huszár-, a posztó honvéd- és a honvédbaka önkéntes sapka. A világháborúkkal megjelentek a játékok között a gyermekméretű játék-rohamsisakok és a gyermek gázálcok fából és vitorlavászonból, gumizsinóros kapcsolással.

A játék katonai felszerelések bemutatásánál helyeztünk el egy gyermekméretű, de nem játék egyenruhát. Itt kapott helyet egy kisméretű spanyol huszáruha, amelynek darabjai Frigyes főherceg magyaróvári kastélyából kerültek a múzeumba 1945 után. Mivel fia, Habsburg Albrecht főherceg (1897–1955) XII. Alfonz király második feleségének, Mária Krisztina Dezideráta királynénak volt unokaöccse, így feltehetően az ő gyerekkori ruhái lehettek.<sup>7</sup>

A hadsereg által használt haditechnikai eszközök is megjelentek a gyermekjátékok sorában. A játékkereskedőknél táborigényű ágyúvariációk voltak kaphatóak, amelyekből apró söréteket, kavicsot, gumigránátot vagy papírlövedéket lehetett kilőni. Létezett rúgós faágyú, amely hangos durranás mellett dugót lött ki. Az 1930-as évek végén gyártottak szikrázó ágyút, borsó vagy farudacska kilövéséhez tárcsakerékkel vagy nagyobb vontatótalpú kerekekkel. Készült apró lövedékeket kilövő golyószóró és gépfegyver is. Az erős hanghatást a fegyverekbe befűzhető papírpatron biztosította.

A német építőjátékok is beszálltak a katonai nehéz technikai modellek készítésébe. A bécsi Korbuly-cég Matador faépítőjéből légvédelmi ágyút és egyéb harci járművet lehetett építeni. A Märklin cég táborigényű ágyút és légvédelmi páncéltornyot gyártott. A Märklin-ágyú papírpatronnal működött és gumigránátokat lehetett vele kilőni. A kiállításon itt kaptak helyet azok a Märklin és egyéb fémjátékok, mint például a Wiking modell nemzetek összes hajóinak kicsinyített mása, amelyek kifejezetten a játékkiállításra vásárolt meg a Hadtörténeti Múzeum.

A második terem végét lezáró enteriőrben a sakké és a társasjátékoké lett a főszerep. A Hadtörténeti Múzeum tulajdonában van két sakkasztal, amelyek valószínűleg a budapesti Tiszti Kaszinóból származnak. Az egyik asztal segítségével első világháborús bakák játékát elevenítettük fel az enteriőrben, ahol még helyet kaptak további nagyméretű sakk-készletek és katonai, stratégiai társasjátékok, mint például várostromjáték táblája, a 19. századból, a „Ki a győztes hadvezér? Magyar hadisakk”, az 1940-es évekből vagy a „Ki a legjobb lövő?” MHSZ Országos Központ Lövész és Tömegsport Osztály kiadványa, az 1980-as évekből.

A terem jobb oldalán az enteriőrben megkezdett téma folytatódott, az első fekvő vitrinben a Hadtörténeti Múzeum tulajdonában lévő, fronton katonák által vagy hadifogságban használt játékok kaptak helyet: fából faragott, vagy agyagból formázott sakk-készletek; kézzel, ceruzával papírra vagy vékony falapra rajzolt kártyapaklik. A katonák mindenféle fellelhető anyagot felhasználtak a társasjátékok elkészítéséhez.

A kártya az egyik legrégebbi játék, annyira népszerűvé vált, hogy része lett a társas életnek. A tarka kártyalapok mindenkor követték a kor ízlését, divatját, szokásait, sőt rajtuk a történelem nagy eseményei is tükröződnek. A 16. század óta a kártyalapok értékjelzésére betű- és számjelzők szolgáltak, a kártyaképek elvesztették összefüggésüket magával a kártyajátékkal. Ez tette lehetővé, hogy a lapokon a hagyományostól eltérő kártyaképek is megjelenjenek. A nem

7 Dr. Baczoni Tamás szíves szóbeli közlése.



*Társasjátékokat és kiadványokat bemutató vitrinek a kiállítás második termében*

hagyományos vagy modern grafikájú kártyák egyik főcsoportját a politikai és propagandakártyák képezik, amelyek közül az elsőt az 17. század első felében Angliában adták ki. A politikai jellegű kártyák között külön csoportot képeznek az úgynevezett háborús kártyák. A napóleoni csaták több kártyán szerepelnek, az 1813-as lipcei győzelem emlékét német, osztrák és magyar kártyafestők képei is megörökítették. Természetesen a kártyaképeken helyet kaptak a világháborúk témái is. Több európai országban is közkezen forogtak háborús kártyák, amelyek rendszerint a katonai és politikai vezetőket népszerűsítették, vagy karikatúrák segítségével gúny tárgyává tették az ellenséges országok vezetőit. Magyarországon 1917-ben a Hadsegélyező Hivatal megbízásából adtak ki háborús kártyát, „az elesett hősök özvegyei és árvái javára”. A kártyákat Kóber Leó tervezte, a német sorozatjelű kártyákon, a hagyományos Tell- vagy magyar kártya sorozatjeleit megtartva, a központi hatalmak uralkodóival, hadvezérek portréival és háborús események rajzaival cserélte fel a szokásos kártyaképeket. Az úgynevezett hadsegélyező kártya 1917 őszén készült el a Piatnik Kártyagyár budapesti üzemében.<sup>8</sup>

A terem jobb oldalának utolsó tárlója a gyermekkönyveknek és a játékkatalógusoknak adott helyet. A 19. század régi gyermekkönyvei szépen illusztrált

<sup>8</sup> Závodi Szilvia: Hadsegélyező kártyák az első világháború idején. *Történeti Muzeológiai Szemle* 10. Budapest, 2010. 169–178. pp.



mesés- és verseskötetek, illetve díszkötésbe fűzött gyermekújságok voltak. A korai, gyermekeknek szánt könyvek közé tartoztak a népi bölcsességeket összefoglaló, emberi tulajdonságokkal felruházott állatokról szóló rövid csattanós mesék gyűjteménye. A 19. század gyermekirodalmának jelentős része német példákat követett. Bennük sok esetben a minket érdeklő katonai téma illusztrációként jelent meg, például játszó gyermekek huszárnak öltöztetve fakarddal, hintalovon. A korszak könyvkereskedéseiben kapható könyvek a polgári jómódot, eleganciát, a nemzeti értékek és a családi élet fontosságát hangsúlyozták ki. A művészi színvonalú nyomdaipar és tipográfia, a betűk éles metszése, tiszta képe, a grafikák igényessége a kiadványok számára színvonalas és változatos megjelenést biztosított. A szélesebb néprétegek olvasni tudásának terjedésével a gyermekkönyv-kiadás is változott, vele a könyvek egységessége is megbomlott és ez magával hozta a kiemelkedő minőség kisebb mértékű visszaesését. Megjelentek az ábécéskönyvek és az olvasótáblák is, sőt a tanulást és a szórakoztatást egyaránt szolgáló kirakójátékok és oktató gyermekkönyvek. A betűket képekkel kötötték össze, felismerve azt, hogy a képekkel kísért ismereteket hatékonyabban tudják elsajátítani a tanulni vágyók.

A 20. század háborúi természetesen a gyermekkönyvekre is hatással voltak. Az első világháború idején könyvsorozat készült De Sgardelli Caesar tollából, képekkel illusztrált öt kötet jelent meg a Nagy Háborúról.<sup>9</sup> A Tolnai Világlapja ingyenes mellékletként Tolnai ABC néven ábécéskönyvet adott ki, amelyben a betűkhöz elsősorban katonai jellegű témákat rendeltek.

A 20. század játékkereskedői gyermek- és ifjúsági könyveket is árultak, hirdették is ezeket a képes árjegyzékekben. A könyveket tíz csoportba osztották attól függően, hogy mennyibe kerültek, ami elsősorban a megjelenési minőségtől függött. Lehetett kapni „Csodaszép meséket”, köztük Andersen vagy a Grimm-testvérek történeteivel. A klasszikusok között megtalálható volt Gulliver és Münchhausen báró históriái. A fiúk válogathattak az indián történetek között, sőt a „Gépek csodavilága” című könyvben olvashattak a második világháború harci eszközeiről is.

A 19. századtól a nagykereskedők és áruházak elsősorban a postai rendelések érdekében képes árjegyzékeket adtak ki, és külön oldalakon foglalkoztak a játékokkal. A magyar játékkereskedők kezdettől fogva évente többször jelentettek meg és küldtek szét nagy képes árjegyzékeket. A kiállításon többek között Kertész Tódor és Liebner Zsigmond játékkatalógusai láthatóak. A vitrinben bemutatott árjegyzékeket a látogatók a harmadik teremben, másolat formájában kihelyezve végig is lapozhatták.

A második terem közepén két tárlóban amerikai kommandós bábukkal kiegészítve a számítógépes játékok kaptak helyet. A terem elejében pedig a Magyar Nemzeti Múzeum Történeti Fényképtárából származó régi képek és életnagyságú parvánok segítségével a kiállítást meglátogató gyerekek beleélhették

<sup>9</sup> De Sgardelli Caesar képes katonai mesekönyve a nagy háborúból. I. kötet: Orosz harctér; II. kötet: Szerb harctér; III. kötet: Oláh harctér; IV. kötet: Orosz fogság; V. kötet: Orosz hadifogság. Budapest, 1922–1942. Hadtörténeti Múzeum Könyvgyűjtemény, leltári szám: C3984–3988.

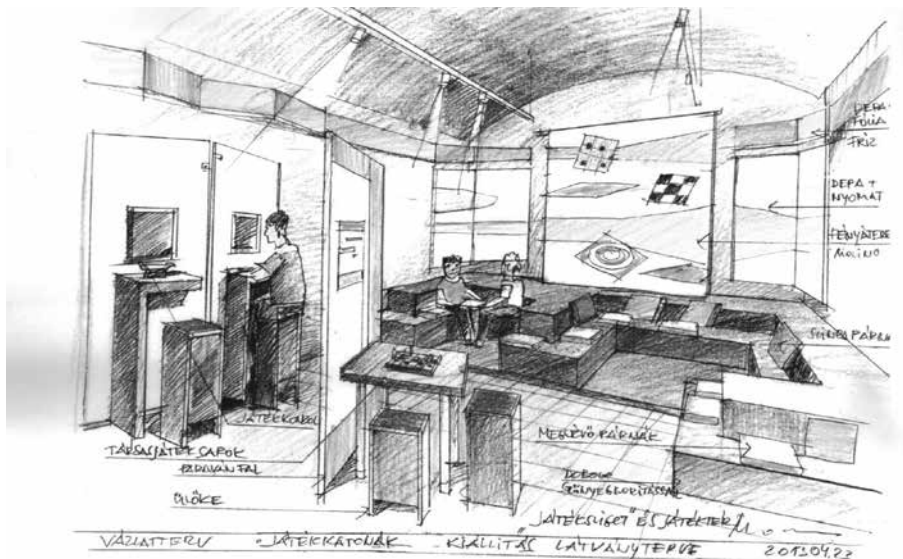

*A kiállítás harmadik termének látványterve, készítette: Molnár Ferenc*

magukat a régi korok gyermekeinek szerepébe, a képek mögé állva, kidugva arcukat a kivágott helyeken azonnal kis huszárokká vagy ápolónókká válhattak.

A kiállítás harmadik terme interaktív játszóteremként működött. Szőnyeggel és színes párnákkal borított dobogón és további játékasztalokon lehetett játszani a kiállítás szponzorai által adott játékokkal és a restaurátorok által készített játékmásolatokkal. A bejárati oldalon lévő egész terem szélességű nagyvitrin játékolt-kirakattá alakult. Itt kerültek bemutatásra a 2010-ben, a MaDok-program segítségével vásárolt kortárs játékok. Ebben a teremben helyeztük el a kisméretű ólomkatonákat számukra készített speciális vitrinekben, amelyek kisebb mélységgel készültek, hogy a látogatók jobban meg tudják szemlélni az aprólékosan kidolgozott és kifestett figurákat.

A kiállítás utolsó, negyedik termében négy nagyméretű dioráma kapott helyet. A készítő a terepasztalokon a bibractei csatát, a magyarok kalandozásait, a Csúd-tavi vagy jégmezei csatát és a nándorfehérvári diadalt mutatták be. Mindegyik diorámán ezernél több 1:72-es léptékű műanyag és saját készítésű fém-, illetve műgyanta figura szerepelt.<sup>10</sup>

A kiállítás központi témája volt a 2013. évi Múzeumok Éjszakájának a Hadtörténeli Múzeumban. 2013. december 31-ig, a tárlat bezárásáig a kiállítást 14 ezren látták, többségében gyerekek.

10 A kiállításon bemutatott diorámákat Barabás Ákos (figurafestés), Alexandr Gussev (saját készítésű figurák), Hoffer Gábor (terepépítés, figurafestés), Iványi Gábor (figurafestés), Lovas Gábor (figurafestés), Schäfer Zsolt (figurakészítés), Takács Krisztián (figurafestés), Takács Sándor (gyűjtő alapok, fegyverek készítése) és Tarr Gábor (figurafestés) készítette. A kiállításon bemutatott diorámák magántulajdonban vannak.



*Játékbolt-kirakat a kiállítás harmadik termében*

#### FELHASZNÁLT IRODALOM

- Fábián Dénes Zoltán*: Fiúk játéka, a játékkatona. Kecskemét, 1998.
- Játszani jó! Történelmi barangolás a játékok birodalmában. Szerk.: *D. Matuz Edit–Ridovics Anna*. Budapest, 2004.
- Kalmár Ágnes*: a Szórákaténusz Játékmúzeum és Műhely gyűjteménye. Kecskemét, 2002.
- Kinderwelt – Soldatenwelt. Militärisches Spielzeug aus vergangener Zeit. Wien, 1995.
- Tészabó Júlia–Török Róbert–Demjén Bence*: „A Babatündérhez”. A budapesti játékkereskedelem története. Budapest, 2010.
- Váczai Mária*: a Szórákaténusz Játékmúzeum és Műhely táblás társasjátékainak gyűjteménye. Kecskemét, 2008.

#### A KIÁLLÍTÁS STÁBLISTÁJA

A kiállítás alapötlete: Dr. Kovács Vilmos ezredes

A kiállítást rendezte: Závodi Szilvia

A rendező munkatársai: Dr. Andaházi-Szeghy Viktor százados, Dr. Bacsoni Tamás őrnagy, Dr. Kelenik József alezredes, Reider Mónika, Dr. Sallay Gergely

Grafikai tervezés: Szabó Emese  
Látványtervezés: Molnár Ferenc

A tárgyválogatásban és a kiállítás előkészítésében közreműködött: Bálint Ferenc, Bán Attila őrnagy, Dr. Bonhardt Attila ezredes, Borsits Enikő, Gondos László, Havasné Berek Tünde százados, Hidvégi András, Jakusch Gabriella, Jamrich Viktor, Dr. Kreutzer Andrea, Kovács Beáta, Nagy Balázs Gábor, Megyeri Helga, Pap Péter, Ress Zoltán, Szántó Nóra, Dr. Szoleczky Emese, Tóth Orsolya, Tőrös István

Bíró Hajnalka (Óbudai Múzeum), Bognár Katalin (Magyar Nemzeti Múzeum Történeti Fényképtár), Kalmár Ágnes (Kecskeméti Katona József Múzeum Szórákaténusz Játékmúzeum és Műhely), Kopcsay Ágnes (Országos Széchényi Könyvtár Plakát- és Kisnyomtatványtár), Madudák Erika (Kiscelli Múzeum), Rudolf Antal (Modell&Hobby Kft.), Szojka Emese (Néprajzi Múzeum), Zsivola Jana (Országos Széchényi Könyvtár)

A tárgyakat restaurálták: Andráska Gáborné, Köbli Gergely, Kulybus József, Mátyássy Gabriella, Meggyes Anita, Pállné Gyulai Orsolya, Tombor Krisztián

A kiállítást kivitelezte: Csáti Csaba, Hangay Gabriella, Palyaga László, Szikits Péter

Köszönetet mondunk a kiállításon résztvevő, kölcsönző intézményeknek és magánszemélyeknek:

Budapesti Történeti Múzeum Kiscelli Múzeum  
Kecskeméti Katona József Múzeum Szórákaténusz Játékmúzeum és Műhely  
Magyar Műszaki és Közlekedési Múzeum  
Magyar Nemzeti Múzeum Történeti Fényképtár  
Néprajzi Múzeum  
Országos Széchényi Könyvtár Plakát- és Kisnyomtatványtár  
Óbudai Múzeum

Modell&Hobby Kft.  
Piatnik Budapest Kft.

Asztalos Attila, Bálint Ferenc, Domján László, Jakusch Gabriella, Kincses Zsolt, Magyar Bálint, Oravecz Ferenc, Theodore Reiker, Sallay Gergely

A műtárgymásolatokat készítette: Andráska Gáborné, Fábíán Szabolcs, Meggyes Anita, Tombor Krisztián

## TOY SOLDIERS – MILITARY TOYS

When the Hungarian Military History Institute and Museum presented a toy exhibition for the first time between 21 June and 31 December 2013, the curator chose to display artefacts and sets of objects which had been reposing in storages until that time. Such objects include soldier figures of the Museum's Model Collection, contemporary military toys acquired with the help of the MaDok Programme in 2010, or German LINEOL soldier figures acquired with the funding of the National Cultural Fund of Hungary in 2009. In the past few years (2009–2012) the Military History Museum also purchased military toys and games with the help of its own resources, and was donated such items, too – some of these items were also presented to the visitors for the first time.

The exhibition displayed the toys and games in nine sections, separated from one another by different colours. Under the comprehensive name 'toy soldiers' all sorts of wooden, lead, tin, paper, mâché and plastic soldiers were presented, and some larger figures, too. G. I. Joe soldiers, however, were standing combat ready in the section of computer games. The group of military vehicles included small cars and larger models of aircraft, ships and fighting vehicles. Next to those were fortresses built from paper, wood, ceramics and plastic. The section of toy weapons presented wooden, metal, and plastic swords, sabres, bows, arrows and firearms of different materials. Naturally, the latter came with suction cups, sponge or paper bullets. The books, toy magazines and catalogues from each period made up a separate group. The exhibition displayed board games, cards and chess sets, too. Evidently, a selection of computer games was also included to represent the type of activity for modern needs.

## „SPIELZEUGSOLDATEN – SOLDATISCHE SPIELE“

Es war das erste Mal, dass das Ungarische Institut und Museum für Militärgeschichte eine Spielzeugausstellung inszenierte. Zwischen dem 21. Juni und dem 31. Dezember 2013 wurden Objekte und Sammlungsgruppen vorgestellt, die bis zu dieser Zeit in den Tiefen von Depots ruhten, wie zum Beispiel die Soldatenfiguren der Modell- und Makettensammlung des Museums. Erstmals ausgestellt wurden die 2010 im Rahmen des MaDok-Programms gekauften zeitgenössischen soldatischen Spielzeuge, sowie deutsche Soldatenfiguren der Marke LINEOL, 2009 vom Nationalen Kulturfonds durch Ausschreibungen erworben. In den letzten Jahren (2009–2012) kaufte das Ungarische Museum für Militärgeschichte auch mit eigenen Mitteln Militärspielzeuge, oder bekam sie geschenkt. Diese wurden ebenfalls zum ersten Mal Besuchern vorgestellt.

Die Ausstellung präsentiert die Spielzeuge in neun Themenkreisen, die sich auch farblich von einander abgrenzen. Unter dem zusammenfassenden Namen „Soldatenfiguren“ befinden sich die Spielzeugsoldaten aus Holz, Blei, Zinn, Maschee und Plastik, sowie die größeren Puppen. Die G. I. Joe-Soldaten warteten allerdings bei den Videospiele auf ihren Einsatz. Unter den Spielfahrzeugen befinden sich ebenso Kleinwagen wie größere Modelle und Maketten von Flugzeugen, Schiffen oder Kampffahrzeugen. Burgen waren mit Bauten aus Papier, Holz, Keramik und

Plastikteilen vertreten. Die Spielzeugwaffen hatten unter anderem Holz-, Eisen- und Plastikschwerter, Säbel, Pfeile, Bogen und Schusswaffen aus verschiedenen Materialien zu bieten – selbstverständlich mit Saugnapf-, Schaumstoff- oder Papiergeschossen. Separat befanden sich die Bücher, Spielzeugmagazine und -kataloge aus allen Epochen. Auch Gesellschafts- und Kartenspiele und Schach fanden hier ihren Platz. Selbstverständlich durften, zur Befriedigung der modernen Bedürfnisse, auch die Videospiele nicht fehlen.



## A KÖTET SZERZŐI



- Baczoni Tamás – őrnagy, történész-muzeológus, főmuzeológus,  
HM HIM Hadtörténeti Múzeum
- Bálint Ferenc – történész-muzeológus, főmuzeológus,  
HM HIM Hadtörténeti Múzeum
- Demeter Lajos – helytörténész, kutató,  
Bod Péter Megyei Könyvtár, Sepsiszentgyörgy
- Hermann Róbert – történész, a parancsnok tudományos helyettese,  
HM Hadtörténeti Intézet és Múzeum
- Németh Ildikó – főlevéltáros, Magyar Nemzeti Levéltár  
Győr-Moson-Sopron Megye Soproni Levéltára
- Pap Péter – nyugállományú rendőr alezredes
- Polgár Balázs – régész, muzeológus,  
HM HIM Hadtörténeti Múzeum
- Reider Mónika – történész-muzeológus, főmuzeológus,  
HM HIM Hadtörténeti Múzeum
- Sallay Gergely Pál – történész-muzeológus, osztályvezető,  
HM HIM Hadtörténeti Múzeum
- Ságvári György – történész-muzeológus,  
Fabricula Társadalomkutató Műhely, Budaörs
- Sárhidai Gyula – gépészmérnök, repüléstörténeti kutató
- Soós Péter – százados, történész-muzeológus, osztályvezető,  
HM HIM Hadtörténeti Múzeum
- Sudár Balázs – történész-filológus, tudományos főmunkatárs,  
MTA Bölcsészettudományi Kutatóközpont  
Történettudományi Intézete
- Süli Attila – őrnagy, történész, kutató,  
HM HIM Hadtörténeti Intézet
- Szoleczky Emese – történész-muzeológus, főmuzeológus,  
HM HIM Hadtörténeti Múzeum
- Szóllósy Gábor – muzeológus,  
Magyar Mezőgazdasági Múzeum
- Tóth Orsolya – könyvtáros-muzeológus, főmuzeológus,  
HM HIM Hadtörténeti Múzeum
- Závodai Szilvia – történész-muzeológus, tudományos titkár,  
HM HIM Hadtörténeti Múzeum







# UTCA-FRONT

*Grafikai plakátok  
az első világháború idejéből*





# DOBOZKÖNYV

AZ ELSŐ VILÁGHÁBORÚ MAGYAR VONATKOZÁSÚ ESEMÉNYEIRŐL

- 54 REPRINT DOKUMENTUMMAL
- „DÖGCÉDULA” TOKJÁNAK REPLIKÁJÁVAL
- GYALOGSÁGI OKTATÓKENDŐ MÁSOLATÁVAL
- DVD-MELLÉKLETTEL
- TÖBB MINT 300 FÉNYKÉPPEL



A KÖNYV 13 900 Ft helyett most megvásárolható  
11 120 Ft-ért a Zrínyi Kiadónál személyesen  
munkanapokon 9–15 között  
(1087 Budapest, Kerepesi út 29/B)  
vagy a webáruházban: [shop.hmzrinyi.hu](http://shop.hmzrinyi.hu).

Információ:

Győr Edina e-mail: [gyoredina@armedia.hu](mailto:gyoredina@armedia.hu) Telefon 06 1 459 5373  
Magyar Renáta e-mail: [magyarrenata@armedia.hu](mailto:magyarrenata@armedia.hu) Telefon 06 1 459 5319



# KÉPMELLÉKLET







A Magyar Bélés- és Szövetárugyár csapatzászló adományozói oklevele,  
1950. november 9.





*A vizsgált jatagán csoport egyik tipikus darabjának markolata*



*A vizsgált jatagán csoport egyik tipikus darabja pengéjének bal lapján látható díszítések és feliratok (balról jobbra): A tulajdonos neve, a „szahib” felirat, az „amel-i” felirat, a készítő neve és a készítés éve.*



*József főherceg csukaszürke tábornoki sapkája, oldalán orosz sapkarózsa*



*Péchy Tibor kalapja*



*Gyárfás Lajos tiszti frakkja*



*Zsivkovics Illés török csendőrtiszti atillája*



*Finn Szabadságkereszt Rend I. osztálya  
(1918, polgári tagozat)*



*Finn Szabadságkereszt Rend III. osztálya  
(1918, polgári tagozat) pótoló szalagon*



*Finn Szabadságkereszt Rend IV. osztálya  
(1918, katonai tagozat)*



*Finn Szabadságkereszt Rend IV. osztálya  
(1918, polgári tagozat) pótoló szalagon*



*Finn Felszabadító Háború Emlékérme (előlap és hátlap)*



*Finn Szabadság Érdemérem I. osztálya  
(hátlap)*

*Finn Szabadság Érdemérem II. osztálya  
(előlap)*



*Kínai erdészeti/katasztrófa-elbáritási egyenruha, narancssárgás terepszínből (Henrik Clausen ajándéka)*



*Az Egyesült Államok hadseregének OEF/„Multicam” barci egyenruhája, amelyet elsősorban Afganisztánban használnak (Eric H. Larson – ICUS – ajándéka)*



*Jordán KA2 digitális mintázatú egyenruha (Dr. Lippai Péter ezredes – MH 5. Bocskai István Lövészdandár – ajándéka)*



*Kínai sivatagi digitális mintázatú egyenruha (Henrik Clausen ajándéka)*